



"Año del Bicentenario del Perú: 200 años de Independencia"

000222

INFORME N° 001-2021- MPC-M/SGIDUR/ED/WJRI

A : Ing. David Chipana Mamani
Sub Gerente de Infraestructura y Desarrollo Urbano Rural

Atención : Ing. Roymir Richard Mamani Luque
Jefe de Estudios Definitivos.

De : Ing. Wilfredo J. Ramos Ito
Coordinador de Estudio

Asunto : REMITO INFORME FINAL DE ASISTENCIA TÉCNICA – ASITEC PRONIED

Referencia : a) MEJORAMIENTO DEL SERVICIO DE EDUCACION EN LA INSTITUCION
EDUCATIVA POLITÉCNICO INDUSTRIAL DEL DISTRITO DE MACUSANI,
PROVINCIA DE CARABAYA – PUNO. CUI: 2353305
b) Resolución N° 153-2019-MPC-M/GEMU

Fecha : Macusani, 11 de Enero del 2021



Tengo el agrado de dirigirme a Usted, con la finalidad de hacer de conocimiento que se ha finalizado la Asistencia Técnica en la plataforma ASITEC-PRONIED del expediente técnico del Proyecto:

"MEJORAMIENTO DEL SERVICIO DE EDUCACION EN LA INSTITUCION EDUCATIVA POLITÉCNICO INDUSTRIAL DEL DISTRITO DE MACUSANI, PROVINCIA DE CARABAYA – PUNO." Con CUI: 2353305

Por lo tanto, hacemos entrega del Expediente Técnico del referido Proyecto el cual tiene el siguiente presupuesto aprobado:

OBRAS PROVISIONALES, TRABAJOS PRELIMINARES, SEGURIDAD Y SALUD EN OBRA, PLAN DE	1,478,159.29
ESTRUCTURAS	2,446,482.78
ARQUITECTURA, EVACUACIÓN Y SEÑAL.	1,793,707.81
INST. SANITARIAS	218,944.97
INST. ELECTRICAS Y COMUNICACIONES	972,891.43
TOTAL DE PRESUPUESTO BASE	6,910,186.28
GASTOS GENERALES (10.85%)	749,755.21
UTILIDAD (5%)	345,509.31
SUBTOTAL	8,005,450.80
IGV 18%	1,440,981.14
VALOR REFERENCIAL	9,446,431.94
COMPONENTE II: PLAN PARA LA VIGILANCIA Y CONTROL DE COVID-19	326,225.86
COMPONENTE III: EQUIPAMIENTO	528,845.66
TOTAL PRESUPUESTO DE OBRA COMPONENTE I + II + III	10,301,503.46
SUPERVISION DE OBRA (3.76%)	S/ 387,336.53
COSTO TOTAL DE PROYECTO	S/ 10,688,839.99

Sin otro particular aprovecho la oportunidad para expresarle mi estima personal

Atentamente

Wilfredo J. Ramos Ito
INGENIERO CIVIL
CIP 141392



MEJORAMIENTO DEL SERVICIO DE EDUCACIÓN EN LA INSTITUCIÓN EDUCATIVA POLITÉCNICO INDUSTRIAL DEL DISTRITO DE MACUSANI, PROVINCIA DE CARABAYA - PUNO

IES POLITÉCNICO INDUSTRIAL MACUSANI

INDICE

CODIGO	2353305
FECHA	01-2021
Ubicación:	Macusani -Carabaya - Puno

004243

ITEM	DESCRIPCIÓN	CONTIENE	
		SI	NO
	CONTENIDO DEL EXPEDIENTE TÉCNICO	✓	
1	INDICE GENERAL	✓	
2	MEMORIA DESCRIPTIVA GENERAL	✓	
3	ESTUDIOS BÁSICOS	✓	
3.1	ESTUDIO DE DEMANDA	✓	
3.2	ESTUDIO DE SUELOS	✓	
3.3	ESTUDIO DE TOPOGRAFÍA	✓	
3.4	EVALUACIÓN RIESGOS ANTE DESASTRES NATURALES	✓	
3.5	PROYECTO DE DEMOLICIÓN	✓	
4	ESPECIALIDAD DE ARQUITECTURA, EVACUACIÓN Y SEÑALIZACIÓN	✓	
4.1	MEMORIA DESCRIPTIVA ARQUITECTURA	✓	
4.2	MEMORIA DESCRIPTIVA EVACUACION Y SEÑALIZACION	✓	
4.3	ESPECIFICACIONES TECNICAS ARQUITECTURA	✓	
4.4	ESPECIFICACIONES TECNICAS	✓	
4.5	RESUMEN DE METRADOS DE ARQUITECTURA	✓	
4.6	RESUMEN DE METRADOS	✓	
4.7	PLANILLA DE METRADOS DE ARQUITECTURA	✓	
4.8	PLANILLA DE METRADOS	✓	
4.9	PLANOS DE ARQUITECTURA, EVACUACION Y SEÑALIZACION	✓	
5	PLAN DE CONTINGENCIA	✓	
5.1	MEMORIA DESCRIPTIVA DE AQUITECTURA	✓	
5.2	ESPECIFICACIONES TECNICAS DE ARQUITECTURA	✓	
5.3	RESUMEN DE METRADOS	✓	
5.4	PLANILLA DE METRADOS	✓	
5.5	MEMORIA DESCRIPTIVA DE ESTRUCTURAS	✓	
5.6	ESPECIFICACIONES TECNICAS DE ESTRUCTURAS	✓	
5.7	RESUMEN DE METRADOS	✓	
5.8	PLANILLA DE METRADOS	✓	
5.9	MEMORIA DESCRIPTIVA DE INSTALACIONES SANITARIAS	✓	
5.10	ESPECIFICACIONES TECNICAS DE INSTALACIONES SANITARIAS	✓	
5.11	RESUMEN DE METRADOS	✓	
5.12	PLANILLA DE METRADOS	✓	
5.13	MEMORIA DESCRIPTIVA DE INSTALACIONES ELECTRICAS	✓	
5.14	ESPECIFICACIONES TECNICAS DE INSTALACIONES ELECTRICAS	✓	
5.15	RESUMEN DE METRADOS	✓	
5.16	PLANILLA DE METRADOS	✓	
5.17	PLANOS DE PLAN DE CONTINGENCIA	✓	
6	ESPECIALIDAD DE ESTRUCTURAS	✓	
6.1	MEMORIA DESCRIPTIVA	✓	
6.2	ESPECIFICACIONES TECNICAS	✓	
6.3	MEMORIA DE CALCULO	✓	
6.4	RESUMEN DE METRADOS	✓	
6.5	PLANILLA DE METRADOS	✓	
6.6	PLANOS DE ESTRUCTURAS	✓	

 **Wilfredo Ramos Ito**
 INGENIERO CIVIL
 CIP- 141392



MEJORAMIENTO DEL SERVICIO DE EDUCACIÓN EN LA INSTITUCIÓN EDUCATIVA POLITÉCNICO INDUSTRIAL DEL DISTRITO DE MACUSANI, PROVINCIA DE CARABAYA - PUNO

IES POLITÉCNICO INDUSTRIAL MACUSANI

INDICE

CODIGO	2353305
FECHA	01-2021
Ubicación:	Macusani -Carabaya - Puno

004242

ITEM	DESCRIPCIÓN	CONTIENE	
		SI	NO
7	ESPECIALIDAD DE INSTALACIONES ELECTRICAS Y COMUNICACIONES	✓	
7.1	MEMORIA DESCRIPTIVA DE INST. ELECTRICAS	✓	
7.2	MEMORIA DESCRIPTIVA DE COMUNICACIONES	✓	
7.3	MEMORIA DESCRIPTIVA DE INST. DE GAS	✓	
7.4	ESPECIFICACIONES TECNICAS DE INST. ELECTRICAS	✓	
7.5	ESPECIFICACIONES TECNICAS DE COMUNICACIONES	✓	
7.6	ESPECIFICACIONES TECNICAS DE INST. DE GAS	✓	
7.7	RESUMEN DE METRADOS DE INST. ELECTRICAS	✓	
7.8	RESUMEN DE METRADOS DE COMUNICACIONES	✓	
7.9	RESUMEN DE METRADOS DE INST. DE GAS	✓	
7.10	PLANILLA DE METRADOS DE INT. ELECTRICAS	✓	
7.11	PLANILLA DE METRADOS DE COMUNICACIONES	✓	
7.12	PLANILLA DE METRADOS DE INST. DE GAS	✓	
7.13	ANEXOS	✓	
7.14	PLANOS DE INST. ELECTRICAS, COMUNICACIONES Y INST. DE GAS	✓	
8	ESPECIALIDAD DE INSTALACIONES SANITARIAS	✓	
8.1	MEMORIA DESCRIPTIVA	✓	
8.2	ESPECIFICACIONES TECNICAS	✓	
8.3	MEMORIA DE CALCULO	✓	
8.4	RESUMEN DE METRADOS	✓	
8.5	PLANILLA DE METRADOS	✓	
8.6	ANEXOS	✓	
8.7	PLANOS DE INST. SANITARIAS	✓	
9	ESPECIALIDAD DE COSTOS Y PREUPUESTOS	✓	
9.1	ANÁLISIS DE COSTOS UNITARIOS	✓	
9.2	COSTO HORA HOMBRE	✓	
9.3	CALCULO FLETE TERRESTRE	✓	
9.4	PRECIOS DE MATERIALES	✓	
9.5	MOVILIZACION Y DESMOVILIZACION DE EQUIPOS	✓	
9.6	ANALISIS DE COSTOS UNITARIOS - PARTIDAS	✓	
9.7	ANALISIS DE COSTOS UNITARIOS - SUBPARTIDAS	✓	
9.10	PRESUPUESTO	✓	
9.11	RESUMEN DE PRESUPUESTO	✓	
9.12	PRESUPUESTO DE OBRA	✓	
9.13	COSTOS DE GASTOS GENERALES	✓	
9.14	COSTOS DE SUPERVISION DE OBRA	✓	
9.15	FÓRMULA POLINÓMICA	✓	
9.16	RELACION Y COTIZACION DE INSUMOS	✓	
9.17	RELACION DE INSUMOS	✓	
9.18	COTIZACION DE INSUMOS	✓	
9.19	CRONOGRAMAS	✓	
9.20	CRONOGRAMA DE EJECUCION DE OBRAS	✓	
9.21	CALENDARIO DE AVANCE DE OBRA VALORIZADO	✓	
9.22	CALENDARIO DE DESEMBOLSOS	✓	
10	ESTUDIOS COMPLEMENTARIOS	✓	
10.1	PLAN DE MONITOREO DE IMPACTO AMBIENTAL	✓	
10.2	EXPEDIENTE DE MEDIA TENSION	✓	
10.3	PLAN DE MONITOREO ARQUEOLOGICO	✓	
10.4	GESTIÓN DE RIESGOS EN LA PLANIFICACIÓN DE LA EJECUCIÓN DE OBRAS	✓	
11	PLAN PARA LA PREVENCIÓN Y CONTROL FRENTE AL COVID-19	✓	



Wilfredo Ramos Ito
INGENIERO CIVIL
CIP 141392

• 004241

MEMORIA DESCRIPTIVA GENERAL

**“MEJORAMIENTO DEL SERVICIO DE EDUCACIÓN EN LA
INSTITUCIÓN EDUCATIVA POLITÉCNICO INDUSTRIAL DEL
DISTRITO DE MACUSANI, PROVINCIA DE CARABAYA – PUNO”**



UE: MUNICIPALIDAD
PROVINCIAL DE
CARABAYA

MEJORAMIENTO DEL SERVICIO DE EDUCACION EN LA
INSTITUCION EDUCATIVA POLITECNICO INDUSTRIAL DEL
DISTRITO DE MACUSANI, PROVINCIA DE CARABAYA - PUNO

IES POLITÉCNICO INDUSTRIAL MACUSANI
Código Local: 018929 / Código Modular: 1308790

MEMORIA DESCRIPTIVA

COD.PROY.
COD. UNIF.

384654
2353305

FECHA

01/2021

Ubicación:

Macusani -
Carabaya - Puno

PAGINA

1 de 20

**MEJORAMIENTO DEL SERVICIO DE EDUCACIÓN EN LA
INSTITUCIÓN EDUCATIVA POLITÉCNICO INDUSTRIAL DEL DISTRITO DE MACUSANI, PROVINCIA DE CARABAYA - PUNO** 004240



MUNICIPALIDAD PROVINCIAL
DE CARABAYA

MEMORIA DESCRIPTIVA GENERAL

**PROYECTO: IES POLITÉCNICO INDUSTRIAL
MACUSANI - Cód. Local: 018929 / Cód. Modular:
1308790**

 **Wilfredo J. Ramos Tito**
INGENIERO CIVIL
CIP 141392

**MACUSANI – CARABAYA – PUNO
2021**



UE: MUNICIPALIDAD
PROVINCIAL DE
CARABAYA

MEJORAMIENTO DEL SERVICIO DE EDUCACION EN LA
INSTITUCION EDUCATIVA POLITECNICO INDUSTRIAL DEL
DISTRITO DE MACUSANI, PROVINCIA DE CARABAYA - PUNO

IES POLITÉCNICO INDUSTRIAL MACUSANI
Código Local: 018929 / Código Modular: 1308790

MEMORIA DESCRIPTIVA

COD.PROY.	384654
COD. UNIF.	2353305
FECHA	01/2021
Ubicación:	Macusani - Carabaya - Puno
PAGINA	2 de 20

1. OBJETIVO

• 004239

El proyecto tiene el objetivo de MEJORAR EL SERVICIO EDUCATIVO MEDIANTE EL PROYECTO: MEJORAMIENTO DEL SERVICIO DE EDUCACIÓN EN LA INSTITUCIÓN EDUCATIVA POLITECNICO INDUSTRIAL DEL DISTRITO DE MACUSANI, PROVINCIA DE CARABAYA – PUNO.

2. ALCANCES

Los beneficiarios directos, son la población general de Macusani, en especial a la población estudiantil que albergara el proyecto. Para efecto del proyecto con relación con los usuarios es de dotar de las mejores condiciones de infraestructura pedagógicas a la población escolar de la institución educativa, impulsando al mejor desarrollo del proceso de enseñanza-aprendizaje, de acuerdo a las políticas del Ministerio de Educación. Propiciar la participación de la comunidad educativa en beneficio de la población escolar.

3. UBICACIÓN DEL PROYECTO

3.1. UBICACIÓN GEOGRAFICA

El Proyecto de Inversión Pública: “MEJORAMIENTO DEL SERVICIO DE EDUCACIÓN EN LA INSTITUCIÓN EDUCATIVA POLITECNICO INDUSTRIAL DEL DISTRITO DE MACUSANI, PROVINCIA DE CARABAYA – PUNO”, se encuentra ubicado en:

REGION : Puno
DEPARTAMENTO : Puno
PROVINCIA : Carabaya
DISTRITO : Macusani



Wilfredo Ramos Ito
WILFREDO RAMOS ITO
INGENIERO CIVIL
CIP- 141392



UE: MUNICIPALIDAD
PROVINCIAL DE
CARABAYA

MEJORAMIENTO DEL SERVICIO DE EDUCACION EN LA
INSTITUCION EDUCATIVA POLITECNICO INDUSTRIAL DEL
DISTRITO DE MACUSANI, PROVINCIA DE CARABAYA - PUNO

IES POLITÉCNICO INDUSTRIAL MACUSANI
Código Local: 018929 / Código Modular: 1308790

MEMORIA DESCRIPTIVA

COD.PROY.	384654
COD. UNIF.	2353305
FECHA	01/2021
Ubicación:	Macusani - Carabaya - Puno
PAGINA	3 de 20

Imagen 1: *Ubicación de la Región de Puno, Provincia de Carabaya, Distrito de Macusani.*

004238

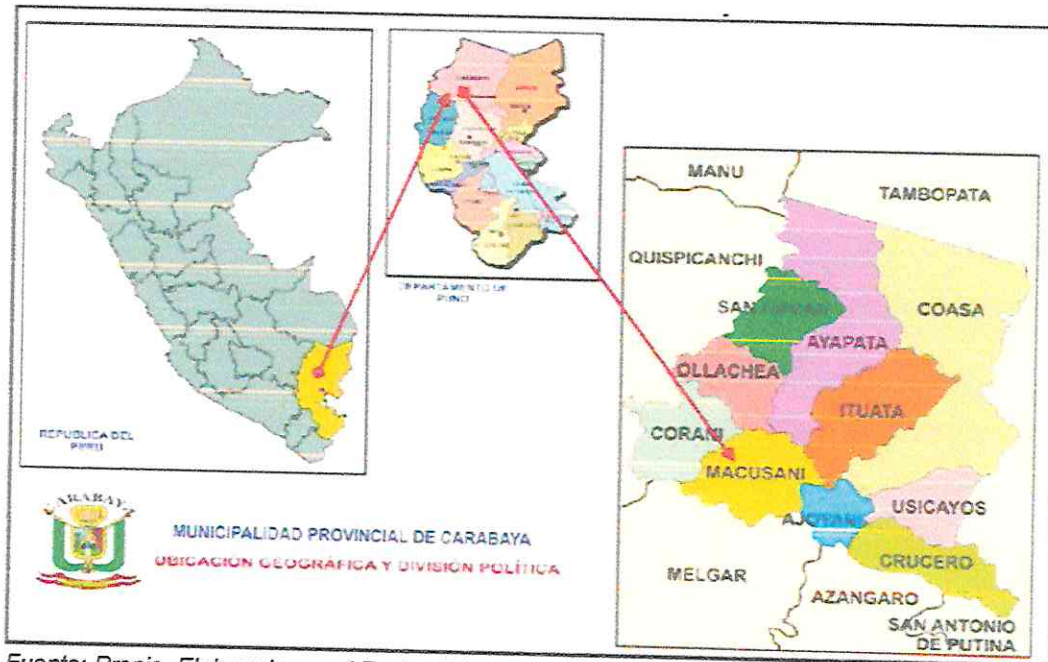

Fuente: Propia, Elaborado por el Equipo Técnico.

El predio para el proyecto posee una extensión de 4,343.433 m² y un perímetro de 268.640 ml; según su inscripción en los Registros Públicos, dentro de los siguientes linderos y colindancias:

- Por el Norte: Colinda con la Av. Jorge Chávez, con una longitud de 62.92ml.
- Por el Sur: Colinda con la propiedad privada de Flora Quispe Aliaga, con una longitud de 78.9ml.
- Por el Este: Colinda con la calle Gonzales Prada con una longitud de 64.34ml.
- Por el Oeste: Colinda con el Jr. Chichicapac, con una longitud de 60.19ml.



Wilfredo Ramos Ito
Wilfredo Ramos Ito
INGENIERO CIVIL
CIP- 141392



UE: MUNICIPALIDAD
PROVINCIAL DE
CARABAYA

MEJORAMIENTO DEL SERVICIO DE EDUCACION EN LA
INSTITUCION EDUCATIVA POLITECNICO INDUSTRIAL DEL
DISTRITO DE MACUSANI, PROVINCIA DE CARABAYA - PUNO

IES POLITÉCNICO INDUSTRIAL MACUSANI
Código Local: 018929 / Código Modular: 1308790

MEMORIA DESCRIPTIVA

COD.PROY. 384654
COD. UNIF. 2353305

FECHA 01/2021

Ubicación: Macusani -
Carabaya - Puno

PAGINA 4 de 20

Imagen 2: Ubicación de Distrito de Macusani, Emplazamiento del Colegio.

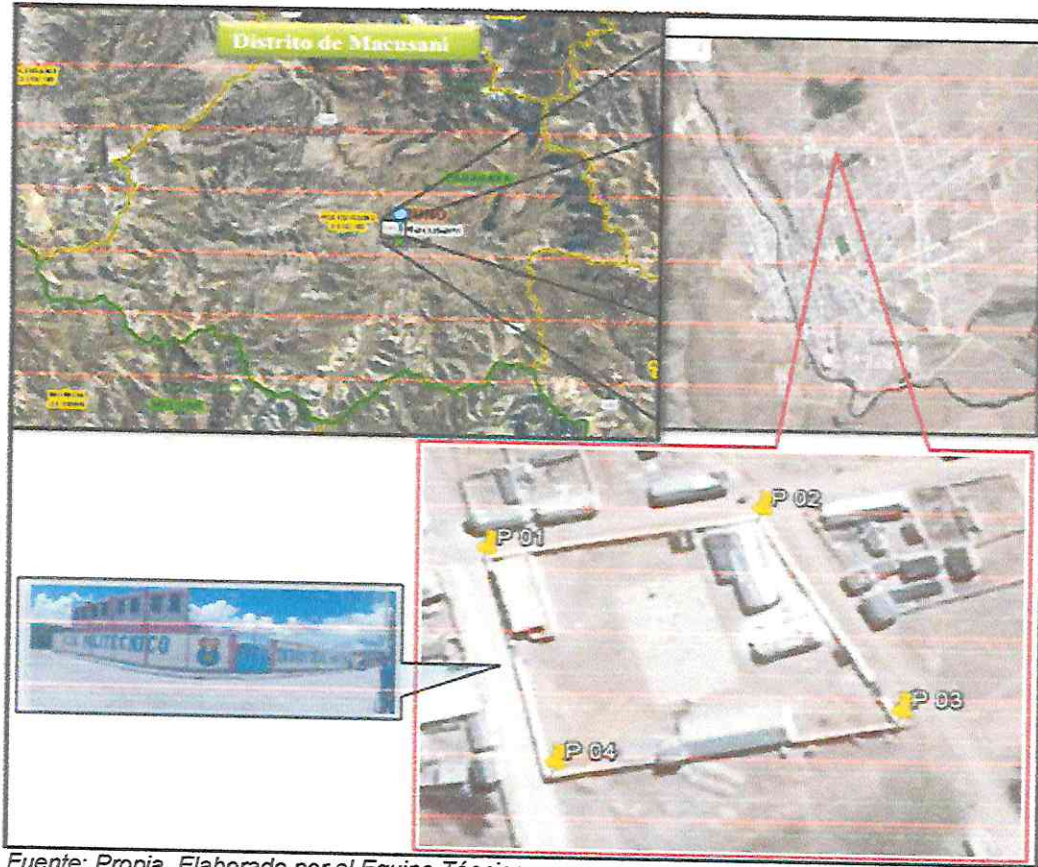

004237

Fuente: Propia, Elaborado por el Equipo Técnico.

3.2. ANALISIS E INFORMACIÓN DEL TERRENO

3.2.1. DESCRIPCION

La institución educativa se proyecta en el terreno saneado a favor del Ministerio de Educación.



Wilfredo Ramos Ito
Wilfredo J. Ramos Ito
INGENIERO CIVIL
CIP: 141392



UE: MUNICIPALIDAD
PROVINCIAL DE
CARABAYA

MEJORAMIENTO DEL SERVICIO DE EDUCACION EN LA
INSTITUCION EDUCATIVA POLITECNICO INDUSTRIAL DEL
DISTRITO DE MACUSANI, PROVINCIA DE CARABAYA - PUNO

COD.PROY. 384654
COD. UNIF. 2353305

FECHA 01/2021

Ubicación: Macusani -
Carabaya - Puno

IES POLITÉCNICO INDUSTRIAL MACUSANI
Código Local: 018929 / Código Modular: 1308790

MEMORIA DESCRIPTIVA

PAGINA 5 de 20

CUADRO N° 01: *Datos Según Registros Públicos.*

004236

Descripción		I.E.S. POLITÉCNICO INDUSTRIAL MACUSANI Cód. Local: 018929 / Cód. Modular: 1308790
Región /Provincia/Distrito	Puno / Carabaya / Macusani	
Dirección	Barrio Jorge Chavez - Macusani	
PREDIO 01	Partida Electrónica: N° 11044318 Área Total: 4,334.41 m2 Perímetro: 268.38 m PREDIO 01 (19/10/2005)	
Limites	<ul style="list-style-type: none"> - NORTE: Colinda con la Av. Jorge Chávez, con una longitud de 62.92ml. - SUR: Colinda con la propiedad privada de Flora Quispe Aliaga, con una longitud de 78.9ml. - ESTE: Colinda con la calle Gonzales Prada con una longitud de 64.34ml. - OESTE: Colinda con el Jr. Chichicapac, con una longitud de 60.19ml. 	
Inscrito en el Margesi de Bienes del MINEDU	<ul style="list-style-type: none"> • En Trámite mediante: OFICIO N°065-2019/ME/DREP/UGEL-C/DIESP-PI-M/OTC • No se tiene observaciones respecto la titularidad del predio en DISAFIL 	

Fuente: Propia, Elaborado por el Equipo Técnico.



Wilfredo J. Ramos Ito
Wilfredo J. Ramos Ito
INGENIERO CIVIL
CIP 141392



UE: MUNICIPALIDAD
PROVINCIAL DE
CARABAYA

MEJORAMIENTO DEL SERVICIO DE EDUCACION EN LA
INSTITUCION EDUCATIVA POLITECNICO INDUSTRIAL DEL
DISTRITO DE MACUSANI, PROVINCIA DE CARABAYA - PUNO

IES POLITÉCNICO INDUSTRIAL MACUSANI
Código Local: 018929 / Código Modular: 1308790

COD.PROY. 384654
COD. UNIF. 2353305

FECHA 01/2021

Ubicación: Macusani -
Carabaya - Puno

MEMORIA DESCRIPTIVA

PAGINA 6 de 20

Imagen 3: Esquema de Zonificación del Terreno.

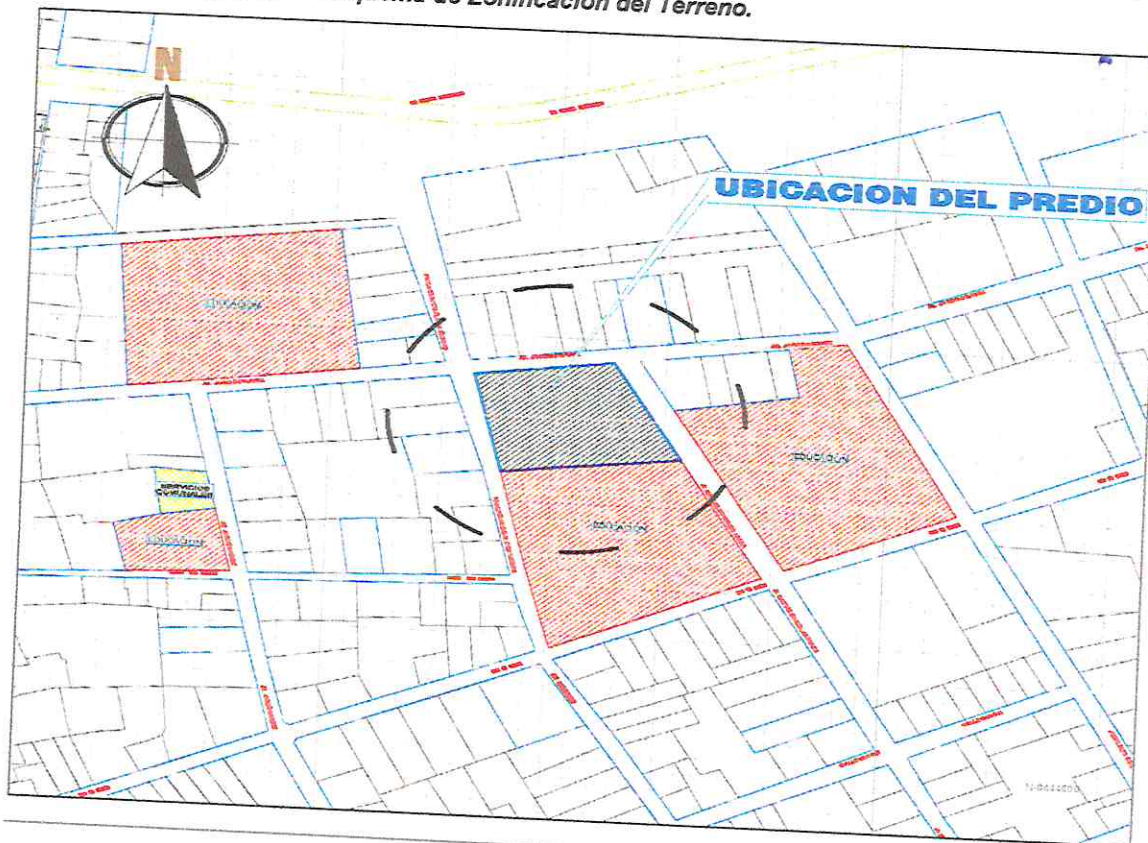

004235

ESQUEMA DE LOCALIZACION

LEYENDA:

ESC:1/2000

	PROYECTO		SERVICIOS COMUNALES		VIVIENDA COMERCIO
	EDUCACION		R-3 DENSIDAD MEDIA		

ZONIFICACION : R-3 DENSIDAD MEDIA

Fuente: Propia, Elaborado por el Equipo Técnico.

4. INFRAESTRUCTURA EXISTENTE

La Institución Educativa Secundaria Politécnico Industrial cuenta con una infraestructura que se encuentra en mal estado de conservación, siendo necesario realizar numerosas reparaciones urgentes, motivadas por el obsoleto estado de las instalaciones y el deterioro de los revestimientos, al igual que las fachadas y cubiertas.



Wilfredo Ramos Ito
Wilfredo Ramos Ito
INGENIERO CIVIL
CIP- 141392



UE: MUNICIPALIDAD
PROVINCIAL DE
CARABAYA

MEJORAMIENTO DEL SERVICIO DE EDUCACION EN LA
INSTITUCION EDUCATIVA POLITECNICO INDUSTRIAL DEL
DISTRITO DE MACUSANI, PROVINCIA DE CARABAYA - PUNO

IES POLITÉCNICO INDUSTRIAL MACUSANI
Código Local: 018929 / Código Modular: 1308790

MEMORIA DESCRIPTIVA

COD.PROY. 384654
COD. UNIF. 2353305

FECHA 01/2021

Ubicación: Macusani -
Carabaya - Puno

PAGINA 7 de 20

El Colegio cuenta con la ejecución de las obras civiles en seis bloques con los siguientes ambientes:

004234

- **TERRENO 1:**
- **BLOQUE 01:** 02 aulas académicas en el primer nivel y 02 aulas académicas en el segundo nivel.

Condición Actual:

Estructura completamente expuesta a la humedad a causa de filtraciones de losa del segundo nivel, inapropiado para el uso académico.

- **BLOQUE 02:** 01 almacén

Condición Actual:

Estructura completamente deficiente para la habitabilidad, No presenta canaleta de evacuación de aguas pluviales.

- **BLOQUE 03:** 03 aulas pedagógicas

Condición Actual:

Estructura se encuentra en una zona baja, lo que debe ocasionar empozamiento de agua en temporadas de intensas lluvias.

- **BLOQUE 04:** 01 aula pedagógica, 01 depósito y 01 taller de industria para costura (primer nivel), 01 secretaría y 01 dirección (segundo nivel).

Condición Actual:

Filtración excesiva dentro del interior del taller de costura ocasionando fisuras y agrietamientos en la estructura, y malogrando equipos, máquinas y herramientas dentro de este ambiente.





UE: MUNICIPALIDAD
PROVINCIAL DE
CARABAYA

MEJORAMIENTO DEL SERVICIO DE EDUCACION EN LA
INSTITUCION EDUCATIVA POLITECNICO INDUSTRIAL DEL
DISTRITO DE MACUSANI, PROVINCIA DE CARABAYA - PUNO

IES POLITÉCNICO INDUSTRIAL MACUSANI
Código Local: 018929 / Código Modular: 1308790

MEMORIA DESCRIPTIVA

COD.PROY.	384654
COD. UNIF.	2353305
FECHA	01/2021
Ubicación:	Macusani - Carabaya - Puno
PAGINA	8 de 20

- **BLOQUE 05:** 01 taller de carpintería, 01 aula académica acondicionada para sala de cómputo y 01 depósito de educación física.

004233

Condición Actual:

Salón acondicionado, inadecuado para el desenvolvimiento académico, con aparenten aberturas en la cobertura, sin un adecuado acabado, afectando a la integridad de los alumnos.

- **BLOQUE 06:** 01 aula acondicionada.

Condición Actual:

Estructura de material de bloque de concreto, ambiente acondicionado inadecuado para el uso de actividades académicas (sala de cómputo), e inseguro, ausencia de canaletas y tuberías para la evacuación de aguas pluviales.

- **BLOQUE A**

- ◆ 1 batería para damas
- ◆ 1 batería para varones
- ◆ 1 batería para administrativo

Condición Actual:

Desprendimiento y florecimiento del revestimiento (pintura), a causa de las filtraciones y excesivas lluvias en la zona.

- **BLOQUE B**

- ◆ Plataforma Deportiva



W. Ramos Ito
W. Ramos Ito
INGENIERO CIVIL
CIP 141392



UE: MUNICIPALIDAD
PROVINCIAL DE
CARABAYA

MEJORAMIENTO DEL SERVICIO DE EDUCACION EN LA
INSTITUCION EDUCATIVA POLITECNICO INDUSTRIAL DEL
DISTRITO DE MACUSANI, PROVINCIA DE CARABAYA - PUNO

IES POLITÉCNICO INDUSTRIAL MACUSANI
Código Local: 018929 / Código Modular: 1308790

MEMORIA DESCRIPTIVA

COD.PROY.	384654
COD. UNIF.	2353305
FECHA	01/2021
Ubicación:	Macusani - Carabaya - Puno
PAGINA	9 de 20

• BLOQUE C

◆ Quiosco Escolar

* 004232

A continuación, se detalla la situación actual que de la institución educativa por bloques de distribución.

Imagen 4: Situación Actual del Institución Educativa Secundaria Politécnico Industrial Macusani.



Fuente: Propia, Elaborado por el Equipo Técnico.

Wilfredo J. Ramos Ito
INGENIERO CIVIL
CIP: 141392



UE: MUNICIPALIDAD
PROVINCIAL DE
CARABAYA

MEJORAMIENTO DEL SERVICIO DE EDUCACION EN LA
INSTITUCION EDUCATIVA POLITECNICO INDUSTRIAL DEL
DISTRITO DE MACUSANI, PROVINCIA DE CARABAYA - PUNO

IES POLITÉCNICO INDUSTRIAL MACUSANI
Código Local: 018929 / Código Modular: 1308790

MEMORIA DESCRIPTIVA

COD.PROY. 384654
COD. UNIF. 2353305

FECHA 01/2021

Ubicación: Macusani -
Carabaya - Puno

PAGINA 10 de 20

5. DIMENSIONAMIENTO

004231

5.1. ANÁLISIS DE DEMANDA

Considerando las características propias del Estudio de Demanda del proyecto, tiene un horizonte de evaluación de 10 años, los cuales son concordantes con la vida útil de los principales componentes del proyecto; asimismo los beneficios que generará son hasta este periodo.

En relación al Cuadro N° 07, se determinó la proyección de la población escolar en el año 2022, siendo el año con mayor cantidad de estudiantes, 183 alumnos y capacidad máxima de 25 alumnos por aula; se deberá contar con aulas según lo indique RM N°208-2019-MINEDU.

CUADRO N° 02: *Proyección para el horizonte del proyecto de la demanda efectiva con proyecto en la institución educativa politécnico industrial.*

Grados	2018	2019	Periodo "0"		Periodo Post Inversión									
			2020	2021	2022	2023	2024	2025	2026	2027	2028	2029	2030	2031
1° Grado	44	32	32	32	32	32	33	33	33	33	33	33	33	33
2° Grado	24	44	32	32	32	32	32	33	33	33	33	33	33	33
3° Grado	30	26	47	34	34	34	34	34	35	35	35	35	35	35
4° Grado	30	32	28	49	36	36	36	36	36	37	37	37	37	37
5° Grado	25	30	32	28	49	36	36	36	36	36	37	37	37	37
TOTAL	153	164	171	175	183	170	171	172	173	174	175	175	175	175

Fuente: Elaboración Equipo Técnico

Según el Cuadro N° 08, se determinó el número de secciones requeridas para cubrir la demanda efectiva durante el horizonte del proyecto, tomando en cuenta la proyección de la población escolar y la capacidad máxima de 25 alumnos por aula.



Wilfredo Ramos Ito
 INGENIERO CIVIL
 CIP: 141392



UE: MUNICIPALIDAD
PROVINCIAL DE
CARABAYA

MEJORAMIENTO DEL SERVICIO DE EDUCACION EN LA
INSTITUCION EDUCATIVA POLITECNICO INDUSTRIAL DEL
DISTRITO DE MACUSANI, PROVINCIA DE CARABAYA - PUNO

IES POLITÉCNICO INDUSTRIAL MACUSANI
Código Local: 018929 / Código Modular: 1308790

MEMORIA DESCRIPTIVA

COD.PROY. 384654
COD. UNIF. 2353305

FECHA 01/2021

Ubicación: Macusani
Carabaya - Puno

PAGINA 11 de 20

004230

CUADRO N° 03: *Número de secciones requeridas para cubrir la demanda efectiva con proyecto en la institución educativa politécnico industrial.*

Grados	2018	2019	2020	2021	2022	2023	2024	2025	2026	2027	2028	2029	2030	2031
1º Grado	2	2	2	2	2	2	2	2	2	2	2	2	2	2
2º Grado	1	2	2	2	2	2	2	2	2	2	2	2	2	2
3º Grado	1	1	2	2	2	2	2	2	2	2	2	2	2	2
4º Grado	1	2	1	2	2	2	2	2	2	2	2	2	2	2
5º Grado	1	1	2	1	2	2	2	2	2	2	2	2	2	2
TOTAL	6	8	9	9	10	10	10	10	10	10	10	10	10	10

Fuente: Elaboración Equipo Técnico

En relación al cuadro anterior observamos que para el año 2022 el requerimiento es de 10 aulas, 2 secciones para todos los grados.

Según Resolución Directoral N° 0026-2020-UGEL-C, de fecha 09 de enero del 2020, resuelve aprobar el cuadro de distribución de horas de clases para el año lectivo 2020, de la I.E.S. "Politécnico Industrial Macusani".

6. PROGRAMA ARQUITECTÓNICO PROYECTO

INSTITUCION EDUCATIVO POLITECNICO INDUSTRIAL MACUSANI										
PROGRAMA ARQUITECTÓNICO - CENTRO EDUCATIVO SECUNDARIO										
RELACIÓN DE ESPACIOS SEGÚN NORMA										
TIPO	AMBIENTE	JUSTIFICACIÓN	UND.	Nº AMBIENTES	I.O. (M2/OCUPANTE)	Nº USUARIOS	AREA UTIL NORMATIVA (M2)	AREA UTIL PROGRAMADA SUBTOTAL (M2)	AREA UTIL PROGRAMADA TOTAL (M2)	
CENTRO EDUCATIVO SECUNDARIO	AULAS PEDAGOGICA 01	AREA DESTINADA PARA 25 ALUMNOS CONSIDERANDO 2 m2/ ALUMNO DE ACUERDO A LA RM N°208-2019-MINEDU.	M2	1	2	25	50,00	50,74	507,40	
	AULAS PEDAGOGICA 02	AREA DESTINADA PARA 25 ALUMNOS CONSIDERANDO 2 m2/ ALUMNO DE ACUERDO A LA RM N°208-2019-MINEDU.	M2	1	2	25	50,00	50,74		
	AULAS PEDAGOGICA 03	AREA DESTINADA PARA 25 ALUMNOS CONSIDERANDO 2 m2/ ALUMNO DE ACUERDO A LA RM N°208-2019-MINEDU.	M2	1	2	25	50,00	50,74		



Wilfredo J. Ramos Ito
INGENIERO CIVIL
CIP: 141392



UE: MUNICIPALIDAD
PROVINCIAL DE
CARABAYA

MEJORAMIENTO DEL SERVICIO DE EDUCACION EN LA
INSTITUCION EDUCATIVA POLITECNICO INDUSTRIAL DEL
DISTRITO DE MACUSANI, PROVINCIA DE CARABAYA - PUNO

IES POLITÉCNICO INDUSTRIAL MACUSANI
Código Local: 018929 / Código Modular: 1308790

COD.PROY.
COD. UNIF.

384654
2353305

FECHA

01/2021

Ubicación:

Macusani
Carabaya - Puno 002279

MEMORIA DESCRIPTIVA

PAGINA

12 de 20

AULAS PEDAGOGICA 04	AREA DESTINADA PARA 25 ALUMNOS CONSIDERANDO 2 m2/ ALUMNO DE ACUERDO A LA RM N°208-2019-MINEDU.	M2	1	2	25	50,00	50,74	
AULAS PEDAGOGICA 05	AREA DESTINADA PARA 25 ALUMNOS CONSIDERANDO 2 m2/ ALUMNO DE ACUERDO A LA RM N°208-2019-MINEDU.	M2	1	2	25	50,00	50,74	
AULAS PEDAGOGICA 06	AREA DESTINADA PARA 25 ALUMNOS CONSIDERANDO 2 m2/ ALUMNO DE ACUERDO A LA RM N°208-2019-MINEDU.	M2	1	2	25	50,00	50,74	
AULAS PEDAGOGICA 07	AREA DESTINADA PARA 25 ALUMNOS CONSIDERANDO 2 m2/ ALUMNO DE ACUERDO A LA RM N°208-2019-MINEDU.	M2	1	2	25	50,00	50,74	
AULAS PEDAGOGICA 08	AREA DESTINADA PARA 25 ALUMNOS CONSIDERANDO 2 m2/ ALUMNO DE ACUERDO A LA RM N°208-2019-MINEDU.	M2	1	2	25	50,00	50,74	
AULAS PEDAGOGICA 09	AREA DESTINADA PARA 25 ALUMNOS CONSIDERANDO 2 m2/ ALUMNO DE ACUERDO A LA RM N°208-2019-MINEDU.	M2	1	2	25	50,00	50,74	
AULAS PEDAGOGICA 10	AREA DESTINADA PARA 25 ALUMNOS CONSIDERANDO 2 m2/ ALUMNO DE ACUERDO A LA RM N°208-2019-MINEDU.	M2	1	2	25	50,00	50,74	
LABORATORIO	AREA DESTINA PARA 25 ALUMNOS CONSIDERANDO 3.00 m2/ ALUMNO DE ACUERDO A LA RM N°208-2019-MINEDU, INCLUYE DEPOSITO 15% DENTRO DEL AREA TOTAL.	M2	1	3	25	75,00	75,72	86,97
DEPOSITO DE LABORATORIO	15% DEL AREA DEL LABORATORIO	M2	1	-	-	11,25	11,25	
AULA DE INNOVACION PEDAGOGICA	AREA DESTINA PARA 25 ALUMNOS CONSIDERANDO 3.00 m2/ ALUMNO DE ACUERDO A LA RM N°208-2019-MINEDU, INCLUYE DEPOSITO 15% DENTRO DEL AREA TOTAL.	M2	1	3	25	75,00	75,89	87,14
DEPOSITO DE A.I.P.	15% DEL AREA DE AULA DE INNOVACION PEDAGOGICA.	M2	-	-	-	11,25	11,25	
MODULO DE CONECTIVIDAD	AREA DESTINA PARA LA OPERATIVIDAD DE LAS REDES Y COMUNICACIONES, ASI MISMO GARANTIZA EL RESGUARDO DE ESTE EQUIPAMIENTO DESTINADO PARA PERSONAS AUTORIZADAS.	M2	1	-	-	25,80	24,56	24,56
BIBLIOTECA (TIPO I)	AREA DESTINA PARA 25 ALUMNOS CONSIDERANDO 2.50 m2/ ALUMNO DE ACUERDO A LA RM N°208-2019-MINEDU.	M2	1	2,5	25	62,50	76,93	95,69
ALMACEN DE LIBROS	+ 25% DEL AREA TOTAL DE LA BIBLIOTECA	M2	-	-	-	15,63	18,76	
ALMACEN GENERAL	SEGÚN RM N°208-2019-MINEDU, EL AREA SE ENCUENTRA DENTRO DEL RANGO PERMITIDO.	M2	1	-	-	10,00	15,06	15,06
TÓPICO	SEGÚN RM N°208-2019-MINEDU, EL AREA SE ENCUENTRA DENTRO DEL RANGO PERMITIDO.	M2	1	-	-	7,50	7,52	7,52



Wilfredo Ramos Ito
Wilfredo Ramos Ito
INGENIERO CIVIL
CIP 141392



UE: MUNICIPALIDAD
PROVINCIAL DE
CARABAYA

MEJORAMIENTO DEL SERVICIO DE EDUCACION EN LA
INSTITUCION EDUCATIVA POLITECNICO INDUSTRIAL DEL
DISTRITO DE MACUSANI, PROVINCIA DE CARABAYA - PUNO

IES POLITÉCNICO INDUSTRIAL MACUSANI
Código Local: 018929 / Código Modular: 1308790

COD.PROY.
COD. UNIF.

384654
2353305

FECHA

01/2021

Ubicación:

Macusani -
Carabaya - Puno

004228

MEMORIA DESCRIPTIVA

PAGINA

13 de 20

SALA DE DOCENTES	AREA DESTINADA PARA LA PREPARACION DEL DICTADO DE CLASES EXCLUSIVA PARA DOCENTES SEGÚN RM N°208-2019-MINEDU.	M2	1	-	-	30,00	33,05	33,05
ARCHIVO	SEGÚN RM N°208-2019-MINEDU, EL AREA SE ENCUENTRA DENTRO DEL RANGO PERMITIDO.	M2	1	-	-	6,00	5,31	5,31
SALA DE ESPERA Y SECRETARIA	SEGÚN RM N°208-2019-MINEDU, EL AREA SE ENCUENTRA DENTRO DEL RANGO PERMITIDO.	M2	1	-	-	12,00	12,40	12,40
DIRECCION	SEGÚN RM N°208-2019-MINEDU, EL AREA SE ENCUENTRA DENTRO DEL RANGO PERMITIDO.	M2	1	-	-	11,00	11,44	11,44
SS.HH PARA DOCENTES Y ADMINISTRATIVOS	SEGÚN RNE A080 (DE 7 A 20 DOCENTES), H (1i, 1i,1u), M (1i, 1i)	M2		-	-	1i, 1L, 1U	12,26	12,26
CUARTO DE LIMPIEZA	SEGÚN RM N°208-2019-MINEDU, EL AREA SE ENCUENTRA DENTRO DEL RANGO PERMITIDO.	M2	1	-	-	6,00	4,59	4,59
SALON DE USOS MULTIPLES	SEGÚN LA NORMA DE LA RM N°208-2019-MINEDU, ESPACIO DESTINADO PARA EVENTOS ACADÉMICOS, CÍVICOS, CELEBRACIONES, Y OTROS.	M2	1	1	175	175,00	153,85	180,10
DEPOSITO SUM	15% DEL AREA DEL SUM.	M2	1	-	-	26,25	26,25	
COCINA	SEGÚN DE 0022-2013 EQUIPAMIENTO DE COCINAS Y ALMACENES.	M2	1	-	-	15,00	9,88	9,88
DESPENSA	SEGÚN DE 0022-2013 EQUIPAMIENTO DE COCINAS Y ALMACENES.	M2	1	-	-	9,00	6,65	6,65
DEPOSITO DE GAS	SEGÚN DE 0022-2013 EQUIPAMIENTO DE COCINAS Y ALMACENES.	M2	1	-	-	5,00	3,41	3,41
SS.HH DAMAS PARA ALUMNOS	SEGÚN EL RNE (A.040) TOMANDO EN CUENTA UNA DEMANDA DE 175 ALUMNOS SE PLANTEA LA EJECUCION DE 3i, 3L.	M2	1	-	-	3i, 3L	21,17	21,17
SS.HH VARONES PARA ALUMNOS	SEGÚN EL RNE (A.040) TOMANDO EN CUENTA UNA DEMANDA DE 153 ALUMNOS SE PLANTEA LA EJECUCION DE 3i, 3U, 3L.	M2	1	-	-	3i, 3U, 3L	23,31	23,31
SS.HH PARA PERSONAS CON DISCAPACIDAD	SEGÚN EL RNE (A.120) SE PLANTEA LA EJECUCION DE 1i, 1U, 1L.	M2	1	-	-	1i, 1L, 1U	4,27	4,27
CUARTO DE VIGILANCIA	ESTE ESPACIO SE ESTA CONSIDERANDO PARA EL CONTROL DEL PERSONAL QUE INGRESA A LA INSTITUCION EDUCATIVA.	M2	1	-	-	3,00	2,17	3,58
SS.HH.	SEGÚN LA NORMATIVA SE PLANTEA LA EJECUCION DE 1i, 1L.	M2	1	-	-	1i, 1L	1,41	



Wilfredo J. Ramos Ito
INGENIERO CIVIL
CIP 141392



UE: MUNICIPALIDAD
PROVINCIAL DE
CARABAYA

MEJORAMIENTO DEL SERVICIO DE EDUCACION EN LA
INSTITUCION EDUCATIVA POLITECNICO INDUSTRIAL DEL
DISTRITO DE MACUSANI, PROVINCIA DE CARABAYA - PUNO

IES POLITÉCNICO INDUSTRIAL MACUSANI
Código Local: 018929 / Código Modular: 1308790

COD.PROY. 384654
COD. UNIF. 2353305
FECHA 01/2021

Ubicación: *Macusani*
Carabaya - Puno *018929*

MEMORIA DESCRIPTIVA

PAGINA 14 de 20

EPT TALLER DE ARTE	AREA DESTINA PARA 25 ALUMNOS DE ACUERDO RM N°208-2019-MINEDU, ESTOS TALLERES SE ENCUENTRAN EN OPERACIÓN Y FUERON CREADOS MEDIANTE LA RESOLUCIÓN DIRECTORAL N° 988-2015-UGEL-C + 15% DE DEPÓSITO INCLUIDOS DEL ÁREA EPT TALLER DE ARTE.	M2	1	3,5	25	87,50	76,45	89,58
DEPOSITO EPT TALLER DE ARTE	15% DEL AREA DEL EPT TALLER DE ARTE	M2	1	-	-	13,13	13,13	
EPT TALLER DE CONFECCION TEXTIL	AREA DESTINA PARA 25 ALUMNOS DE ACUERDO A LA RM N°208-2019-MINEDU, ESTOS TALLERES SE ENCUENTRAN EN OPERACIÓN Y FUERON CREADOS MEDIANTE LA RESOLUCIÓN DIRECTORAL N° 988-2015-UGEL-C + 15% DE DEPÓSITO INCLUIDOS DEL ÁREA EPT TALLER DE CONFECCION TEXTIL.	M2	1	3,5	25	87,50	91,49	104,62
DEPOSITO EPT TALLER DE CONFECCION TEXTIL	15% DEL AREA DEL EPT TALLER DE CONFECCION TEXTIL	M2	1	-	-	13,13	13,13	
EPT TALLER DE CARPINTERIA	AREA DESTINA PARA 25 ALUMNOS DE ACUERDO A LA RM N°208-2019-MINEDU, ESTOS TALLERES SE ENCUENTRAN EN OPERACIÓN Y FUERON CREADOS MEDIANTE LA RESOLUCIÓN DIRECTORAL N° 988-2015-UGEL-C + 15% DE DEPÓSITO INCLUIDOS DEL ÁREA EPT TALLER DE CARPINTERIA.	M2	1	3,5	25	87,50	86,96	100,09
DEPOSITO EPT TALLER DE CARPINTERIA	15% DEL AREA DEL EPT TALLER DE ARTE	M2	1	-	-	13,13	13,13	
EPT. TALLER DE MECANICA AUTOMOTRIZ	AREA DESTINA PARA 25 ALUMNOS DE ACUERDO A LA RM N°208-2019-MINEDU + 15% DE DEPÓSITO INCLUIDOS DEL ÁREA EPT TALLER DE MECANICA AUTOMOTRIZ.	M2	1	3,5	25	87,50	86,96	100,09
DEPOSITO EPT TALLER DE MECANICA AUTOMOTRIZ	15% DEL AREA DEL EPT TALLER DE MECANICA AUTOMOTRIZ	M2	1	-	-	13,13	13,13	
CUARTO DE ELECTROGENO	SEGÚN EL RNE (A.130), ASI MISMO TOMANDO ENCUENTA LAS DISTANCIAS MINIMAS DE RECORRIDO.	M2	1	-	-	-	9,08	9,08
DUCHA Y VERTIDOR VARONES	SEGÚN EL RNE (A.040) TOMANDO EN CUENTA LA DEMANDA SE PLANTEA LA EJECUCION DE 2D, 2V, ASI MISMO TOMANDO ENCUENTA LAS DISTANCIAS MINIMAS DE RECORRIDO.	M2	1	-	-	2D, 2V	12,39	12,39
DUCHA Y VESTIDOR DAMAS	SEGÚN EL RNE (A.040) TOMANDO EN CUENTA LA DEMANDA SE PLANTEA LA EJECUCION DE 2D, 2V, ASI MISMO TOMANDO ENCUENTA LAS DISTANCIAS MINIMAS DE RECORRIDO.	M2	1	-	-	2D, 2V	12,37	12,37





UE: MUNICIPALIDAD
PROVINCIAL DE
CARABAYA

MEJORAMIENTO DEL SERVICIO DE EDUCACION EN LA
INSTITUCION EDUCATIVA POLITECNICO INDUSTRIAL DEL
DISTRITO DE MACUSANI, PROVINCIA DE CARABAYA - PUNO

IES POLITÉCNICO INDUSTRIAL MACUSANI
Código Local: 018929 / Código Modular: 1308790

COD.PROY.
COD. UNIF.

384654
2353305

FECHA

01/2021 **004226**

Ubicación:

Macusani -
Carabaya - Puno

MEMORIA DESCRIPTIVA

PAGINA

15 de 20

DEPOSITO DE MATERIAL DEPORTIVO	ESPACIO REQUERIDO POR LA INSTITUCION EDUCATIVA PARA EL GUARDADO DE MATERIA DEPORTIVO INCLUIDO OFICINA.	M2	1	-	-	16,00	19,84	19,84
MAESTRANZA	AREA DESTINADA AL MANTENIMIENTO Y REPARACION DE MOBILIARIO DE ACUERDO A LA RM N°208-2019-MINEDU.	M2	1	-	-	40,00	38,10	38,10
RECOLECCION DE RESIDUOS SOLIDOS	DE ACUERDO A LA NORMA A.10 ART. 43 SE CONSIDERA ESTE ESPACIO PARA LA RECAUDACION DE RESIDUOS SOLIDOS.	M2	1	-	-	-	9,08	9,08
ESPACIOS EXTERIORES	LOSA MULTIUSOS + ESPACIO DE SEGURIDAD PERIMETRAL	M2	1	-	-	608,00	687,26	
	ÁREA DE INGRESO	M2	1	-	-	MIN. 50	108,18	
	ESTAR - ATRIO INTERIOR	M2	1	-	-		137,72	
	VEREDAS + RAMPAS	M2	1	-	-	-	1108,69	
	AREAS EXTERIORES	M2	1	-	-	-	240,54	
	DRENAJE PLUVIAL	ML	-	-	-	-	ml	
	ESCALERA EXTERIOR	M2	1	-	-	-	18,37	
	ÁREA VERDE	M2	-	-	-	-	827,67	
	CERCO PERIMETRICO	ML	1	-	-	-	260,13	

ÁREA TOTAL NETA	1.650,98
MUROS + CIRCULACIONES (29,66%)	696,00
CIRCULACIÓN EXTERIOR	1.613,50
ÁREA TOTAL TECHADA	2.346,98
ÁREA LIBRE (62,51%)	2.709,71
ÁREA TERRENO	4.334,41



Wilfredo J Ramos Ito
Wilfredo J Ramos Ito
INGENIERO CIVIL
CIP: 141392



UE: MUNICIPALIDAD
PROVINCIAL DE
CARABAYA

MEJORAMIENTO DEL SERVICIO DE EDUCACION EN LA
INSTITUCION EDUCATIVA POLITECNICO INDUSTRIAL DEL
DISTRITO DE MACUSANI, PROVINCIA DE CARABAYA - PUNO

IES POLITÉCNICO INDUSTRIAL MACUSANI
Código Local: 018929 / Código Modular: 1308790

MEMORIA DESCRIPTIVA

COD.PROY.
COD. UNIF.

384654
2353305

FECHA

01/2021

004275

Ubicación:

Macusani -
Carabaya - Puno

PAGINA

16 de 20

Imagen 5: *Aplicación de Diseño Bioclimatico en el Proyecto - Aprovechamiento de Iluminación Natural.*



Fuente: Propio, Elaboración por el Equipo Técnico.

Imagen 6: *La materialidad como la cualidad física asociada al enaltecimiento y concreción de su carácter y de la respuesta provocada en los sentidos (Textura, brillo, formato) que platea el Proyecto.*



Fuente: Propio, Elaboración por el Equipo Técnico.

Wilfredo Ramos Ito
INGENIERO CIVIL
CIP: 141392



UE: MUNICIPALIDAD
PROVINCIAL DE
CARABAYA

MEJORAMIENTO DEL SERVICIO DE EDUCACION EN LA
INSTITUCION EDUCATIVA POLITECNICO INDUSTRIAL DEL
DISTRITO DE MACUSANI, PROVINCIA DE CARABAYA - PUNO

IES POLITÉCNICO INDUSTRIAL MACUSANI
Código Local: 018929 / Código Modular: 1308790

MEMORIA DESCRIPTIVA

COD.PROY. 384654
COD. UNIF. 2353305

FECHA

01/2021

004224

Ubicación:

Macusani -
Carabaya - Puno

PAGINA

17 de 20

Imagen 7: *Armonía en la disposición de los pabellones desfasados uno respecto al otro, con la finalidad de cortar los vientos fuertes provenientes y crear microclima.*

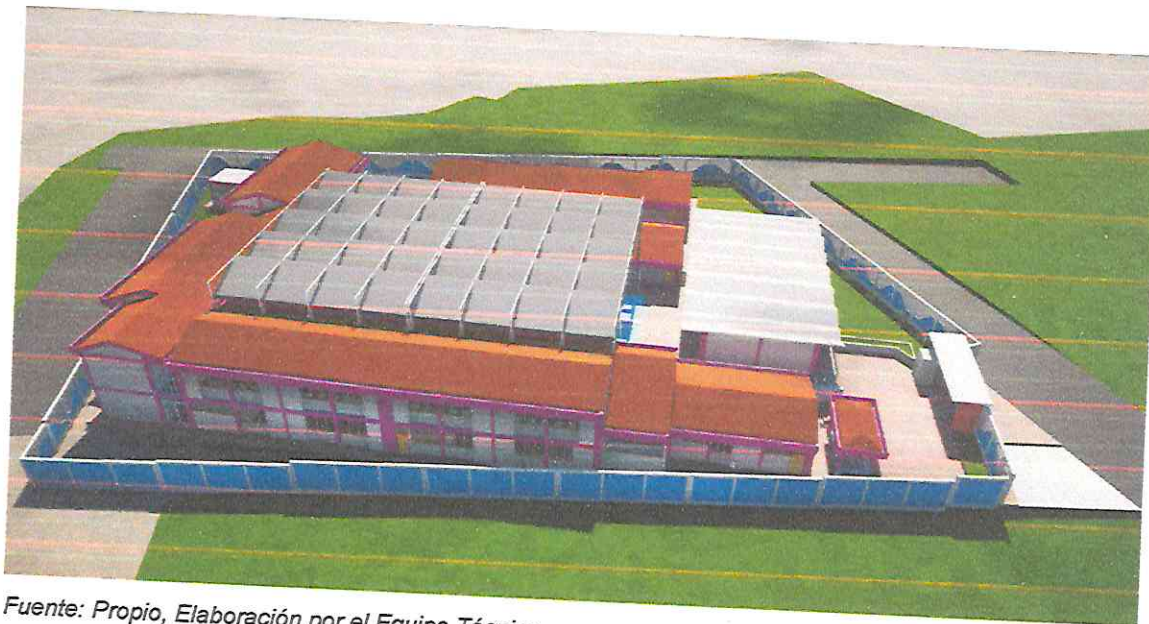

Fuente: Propio, Elaboración por el Equipo Técnico.

Imagen 8: *Isométrica de Zonificación en Bloques Alfabéticos del I.E.S.*

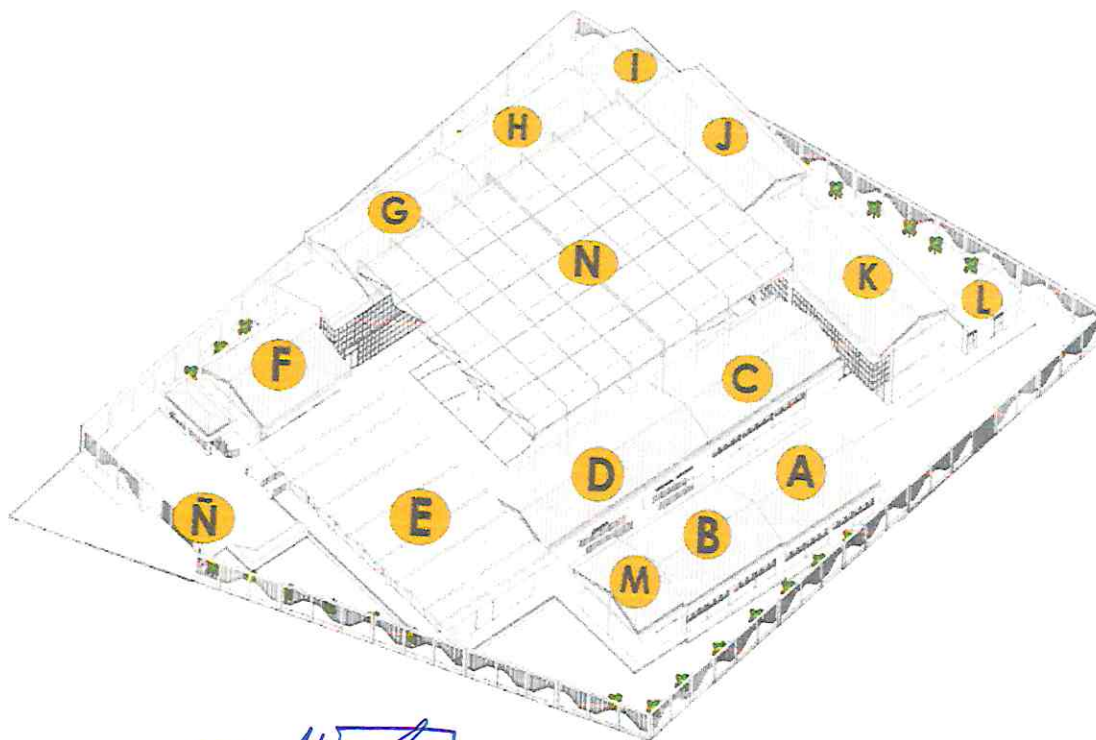

Wilfredo J. Ramos
Wilfredo J. Ramos Ito
INGENIERO CIVIL
CIP: 141392



UE: MUNICIPALIDAD
PROVINCIAL DE
CARABAYA

MEJORAMIENTO DEL SERVICIO DE EDUCACION EN LA
INSTITUCION EDUCATIVA POLITECNICO INDUSTRIAL DEL
DISTRITO DE MACUSANI, PROVINCIA DE CARABAYA - PUNO

IES POLITÉCNICO INDUSTRIAL MACUSANI
Código Local: 018929 / Código Modular: 1308790

MEMORIA DESCRIPTIVA

COD.PROY. 384654
COD. UNIF. 2353305

FECHA 01/2022 004223

Ubicación: Macusani -
Carabaya - Puno

PAGINA 18 de 20

Fuente: Propio, Elaboración por el Equipo Técnico.

- **BLOQUE A:** Taller de Mecánica Automotriz.
- **BLOQUE B:** Taller de Carpintería y Ebanistería.
- **BLOQUE C:** Taller de Corte y Confección.
- **BLOQUE D:** Taller de Arte, Sala de Docentes y Deposito de Educación Física.
- **BLOQUE E:** Sala de Usos Múltiples, Deposito de S.U.M., Cocina, Despensa, Deposito de Gas y Patio de Servicios.
- **BLOQUE F:** Sala de Espera-secretaria, Archivo, Dirección, S.H. Varones – Mujeres, Tópico y Deposito General.
- **BLOQUE G:** Laboratorio, Deposito de Laboratorio, Deposito de Gas, Deposito de Biblioteca, Aula Pedagógica 03 y Aula Pedagógica 04.
- **BLOQUE H:** Biblioteca, Duchas y Vestidores (Varones - Mujeres), Aula Pedagógica 05 y Aula Pedagógica 06.
- **BLOQUE I:** Servicios Higiénicos (Varones – Mujeres), S.H. Discapacitado y Cuarto de Limpieza.
- **BLOQUE J:** Aula Pedagógica 01, Aula Pedagógica 02, Aula Pedagógica 07 y Aula Pedagógica 08,
- **BLOQUE K:** Aula de Innovación Pedagógica, Deposito, Modulo de Conectividad, Aula Pedagógica 09 y Aula Pedagógica 10.
- **BLOQUE L:** Recolección de Residuos y Grupo Electrógeno.
- **BLOQUE M:** Maestranza.



Wilfredo J. Ramos Ito
Wilfredo J. Ramos Ito
INGENIERO CIVIL
CIP- 141392



UE: MUNICIPALIDAD
PROVINCIAL DE
CARABAYA

MEJORAMIENTO DEL SERVICIO DE EDUCACION EN LA
INSTITUCION EDUCATIVA POLITECNICO INDUSTRIAL DEL
DISTRITO DE MACUSANI, PROVINCIA DE CARABAYA - PUNO

IES POLITÉCNICO INDUSTRIAL MACUSANI
Código Local: 018929 / Código Modular: 1308790

MEMORIA DESCRIPTIVA

COD.PROY.
COD. UNIF.

384654
2353305

FECHA

09/2021
004222

Ubicación:

Macusani -
Carabaya - Puno

PAGINA

19 de 20

- BLOQUE N: Losa Multiusos Tipo I.
- BLOQUE Ñ: Vigilancia y Guardianía, Cerco Perimetrico.

7. PRESUPUESTO DE OBRA

COSTO DIRECTO	S/	7,177,276.22
GASTOS GENERALES (10.65%)	S/	764,379.92
UTILIDAD 5%	S/	358,863.81
SUB TOTAL	S/	8,300,519.95
IGV 18%	S/	1,494,093.59
TOTAL DE PRESUPUESTO BASE	S/	9,794,613.54
PLAN PARA LA VIGILANCIA Y CONTROL DE COVID 19	S/	326,225.86
MOBILIARIO Y EQUIPAMIENTO	S/	571,153.31
COSTO TOTAL DE OBRA	S/	10,691,992.71
SUPERVISION DE OBRA (3.73%)	S/	398,811.33
EXPEDIENTE TÉCNICO 0.94%	S/	100,900.00
COSTO TOTAL DE PROYECTO	S/	11,191,704.04

SON: ONCE MILLONES, CIENTO NOVENTA Y UN MIL SETECIENTOS
CUATRO CON 04/100 SOLES

Wilfredo Ramos Ito
INGENIERO CIVIL
CIP 141392



UE: MUNICIPALIDAD
PROVINCIAL DE
CARABAYA

MEJORAMIENTO DEL SERVICIO DE EDUCACION EN LA
INSTITUCION EDUCATIVA POLITECNICO INDUSTRIAL DEL
DISTRITO DE MACUSANI, PROVINCIA DE CARABAYA - PUNO

IES POLITÉCNICO INDUSTRIAL MACUSANI
Código Local: 018929 / Código Modular: 1308790

MEMORIA DESCRIPTIVA

COD.PROY.
COD. UNIF.

384634
2353305
004221

FECHA

01/2021

Ubicación:

Macusani -
Carabaya - Puno

PAGINA

20 de 20

8. TIEMPO DE EJECUCIÓN

300 DÍAS CALENDARIO

9. MODALIDAD DE EJECUCIÓN

ADMINISTRACIÓN INDIRECTA (POR CONTRATA)



Wilfredo J. Ramos Ito
Wilfredo J. Ramos Ito
INGENIERO CIVIL
CIP- 141392

004220

ESTUDIO DE DEMANDA

**“MEJORAMIENTO DEL SERVICIO DE EDUCACIÓN EDUCATIVA
POLITÉCNICO INDUSTRIAL DEL DISTRITO DE MACUSANI,
PROVINCIA DE CARABAYA PUNO”**

• 004219

MEMORIA DESCRIPTIVA

**“MEJORAMIENTO DEL SERVICIO DE EDUCACIÓN EDUCATIVA
POLITÉCNICO INDUSTRIAL DEL DISTRITO DE MACUSANI,
PROVINCIA DE CARABAYA PUNO”**

MEMORIA DESCRIPTIVA

1. OBJETIVO DEL ESTUDIO DE DEMANDA

El objetivo del presente estudio de demanda es: "Determinar el dimensionamiento del proyecto de la Institución Educativa Politécnico Industrial del Distrito de Macusani, Provincia de Carabaya - Puno".

2. ANTECEDENTES

• Datos Generales del Proyecto

Proyecto: "Mejoramiento del Servicio de Educación en la institución Educativa Politécnico Industrial del distrito de Macusani, Provincia de Carabaya - Puno".

• Ubicación del Proyecto

Ubicación Política

- Región : Puno
- Provincia : Carabaya
- Distrito : Macusani
- Localidad : Macusani

Ubicación Geográfica

- Zona UTM : 19
- Este : 345656.3
- Norte : 8444815.4
- Altitud Promedio : 4348 m.s.n.m.
- Región Geográfica : Sierra

MAPA N° 1: MACRO LOCALIZACIÓN

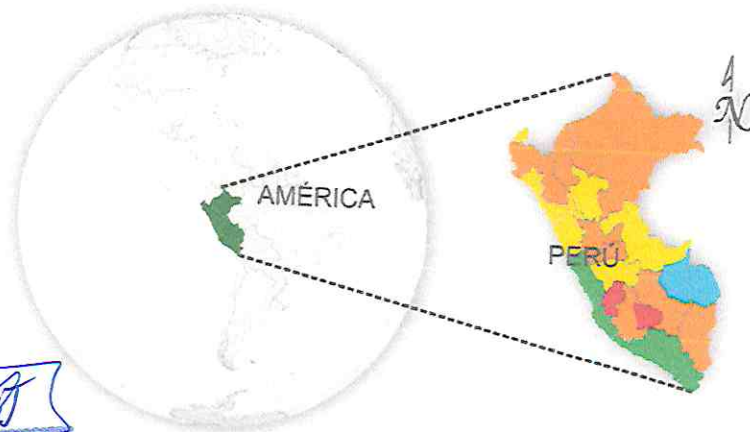

MAPA N° 2: MESOLOCALIZACIÓN

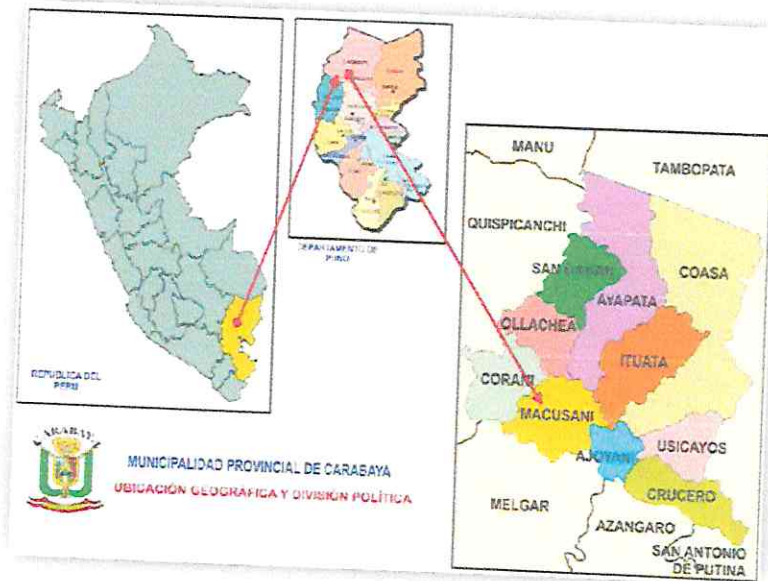

MAPA N° 3: MICROLOCALIZACIÓN

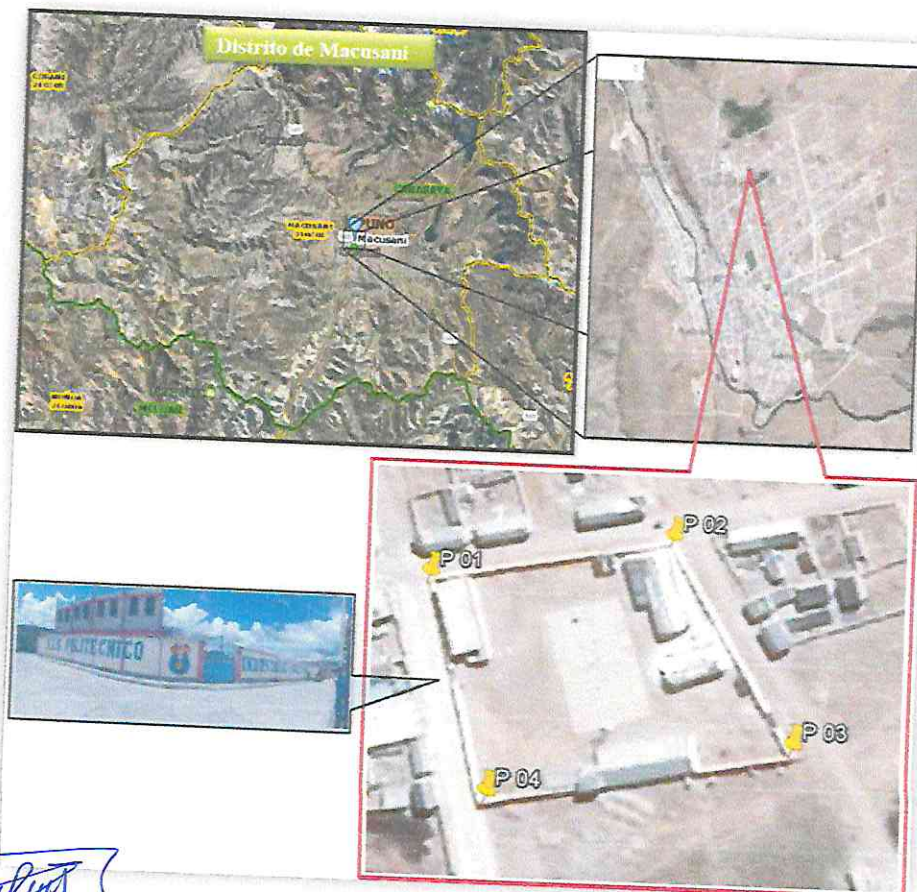

Wilfredo J. Ramos Ito
Wilfredo J. Ramos Ito
INGENIERO CIVIL
CIP- 141392

• **Vías de Acceso**

La Localidad de Macusani, lugar donde se ubica la Institución Educativa Secundaria Politécnico Industrial foco del problema, el acceso Desde la ciudad de Puno se puede llegar al lugar del área de estudio por la vía interoceánica (tramo Puno - Carabaya), mediante la carretera asfaltada siguiendo la siguiente ruta:

CUADRO N° 1: VÍAS DE ACCESO AL ÁREA DE INFLUENCIA DEL PROYECTO

N°	Origen	Destino	Tipo de Via	Superficie de Rodadura	Estado	Km	Tiempo de Viaje en Vehículo Motorizado
1	Puno	Juliaca	Nacional	Asfaltado	Bueno	42.3	50 Minutos
2	Juliaca	Azangaro	Nacional	Asfaltado	Bueno	75.8	68 Minutos
3	Azangaro	San Anton	Nacional	Asfaltado	Bueno	53.5	46 Minutos
4	San Anton	Macusani	Nacional	Asfaltado	Bueno	81.3	70 Minutos
Total Puno - Macusani						252.9	234 Minutos

Fuente: Elaboración Propia en Base a la Visita en Situ y Dirección Regional de transportes y comunicaciones-Red Vial

3. MARCO NORMATIVO

El estudio a nivel de expediente técnico y como parte el presente estudio de demanda se encuentra enmarcado por el Decreto Legislativo que crea el Sistema Nacional de Programación Multianual y Gestión de Inversiones y deroga la Ley N° 27293, Ley del Sistema Nacional de Inversión Pública, publicado en el Diario Oficial "El Peruano" el 01 de diciembre de 2016. Modificado por la Primera Disposición Complementaria Modificatoria del Decreto Legislativo N° 1341, Decreto Legislativo que modifica la Ley N° 30225, Ley de Contrataciones del Estado publicado en el Diario Oficial "El Peruano", el 07 de enero de 2017; y la Ley N° 30680, Ley que aprueba medidas para dinamizar la ejecución del Gasto Público y establece otras disposiciones, publicado en el Diario Oficial "El Peruano" el 14 de noviembre de 2017.

Decreto legislativo que modifica el Decreto Legislativo N° 1252, Decreto Legislativo que crea el Sistema Nacional de Programación Multianual y Gestión de Inversiones y deroga la Ley N° 27293, ley del Sistema Nacional de Inversión Pública.

DECRETO SUPREMO N° 284-2018-EF que Aprueban el Reglamento del Decreto Legislativo N° 1252, Decreto Legislativo que crea el Sistema Nacional de Programación Multianual y Gestión de Inversiones (Publicado en el Diario Oficial "El Peruano", el 09 de diciembre de 2018).

Según la Ley Orgánica de Municipalidades N° 27972, los gobiernos locales tienen dentro de sus funciones el planeamiento y dotación de infraestructura para el desarrollo local y ejecución de proyectos que contribuirán en el desarrollo de la población.

Las obras por contrata se rigen por la Ley de Contrataciones del Estado Aprobado mediante D.L. N° 1017, norma que contiene las disposiciones y lineamientos que deben observar las Entidades del Sector Público en los procesos de contrataciones de bienes, servicios u obras y regula las obligaciones y derechos que se derivan de los mismos.



W. Ramos
Walter J. Ramos Ito
INGENIERO CIVIL
CIP: 141392

4. HORIZONTE DE EVALUACIÓN

Considerando las características propias del proyecto "MEJORAMIENTO DEL SERVICIO DE EDUCACIÓN EN LA INSTITUCIÓN EDUCATIVA POLITÉCNICO INDUSTRIAL DEL DISTRITO DE MACUSANI, PROVINCIA DE CARABAYA - PUNO", tiene un horizonte de evaluación de 10 años, los cuales son concordantes con la vida útil de los principales componentes del proyecto; asimismo los beneficios que generará son hasta este periodo.

Transcurrido este periodo los costos de operación y mantenimiento se harán cada vez más elevados ocasionando malestar a la población del área de influencia directa. Para mayor comprensión se muestra el Diagrama N° 01.

DIAGRAMA N° 1: CICLO DEL PROYECTO



4.1. Programación Multianual de Inversiones

Comprende la elaboración del diagnóstico de la situación de las brechas de infraestructura o de acceso a servicios públicos, y la definición de los objetivos a alcanzarse respecto a dichas brechas. El presente proyecto paso por esta etapa por lo tanto se encuentra priorizado dentro del PMI - 2019.

4.2. Formulación y Evaluación

La fase de Formulación y Evaluación comprende la formulación del presente proyecto a nivel de Perfil según la normativa del Sistema Nacional de Inversión Pública derogada con el Decreto Legislativo N° 1252, con el que fue registrado el presente proyecto "MEJORAMIENTO DEL SERVICIO DE EDUCACIÓN EN LA INSTITUCIÓN EDUCATIVA POLITÉCNICO INDUSTRIAL DEL DISTRITO DE MACUSANI, PROVINCIA DE CARABAYA - PUNO" con Código SNIP N° 384654, el 19 de mayo de 2017 y aprobada el 12 de junio de 2017.

4.3. Ejecución

Esta fase comprende la elaboración del expediente técnico y especificaciones técnicas, además de la ejecución física y financiera del proyecto.

El PIP declarado viable por la OPI - GL Macusani, se procederá a la elaboración del expediente técnico, donde se consideran los antecedentes necesarios para asegurar la calidad y ejecución del proyecto.

Esta fase tiene una duración aproximada de 03 trimestres que comprende la elaboración del expediente técnico y la ejecución de la obra.

4.4. Funcionamiento

Esta fase comprende la provisión de los servicios educativos del proyecto, el cual incluye la operación y mantenimiento de los activos generados con la ejecución de la inversión, según el horizonte de evaluación del proyecto que considera 10 años. Se propone que esta fase se inicie el primer trimestre del año 2021.

5. ANÁLISIS DE DEMANDA

5.1. Delimitación del Área de Estudio

Se considera el área de estudio a la población urbana y rural en edad escolar de 12 a 16 años, que estudian el nivel secundario, las mismas que radican en el distrito de Macusani.

El área de estudio está constituida por 19 instituciones educativas localizadas en el distrito de Macusani, zona urbana y rural.

CUADRO N° 2: INSTITUCIONES EN EL ÁREA DE ESTUDIO

Provincia	Distrito	Institución Educativa	Nivel
Carabaya	Macusani	819 SOR ANA DE LOS ANGELES MONTEAGUDO	Inicial - Jardín
		72164 SARA CHAVEZ	Primaria
		72170 VICENTE TINTA CCOA	Primaria
		72176 JORGE CHAVEZ	Primaria
		72191	Primaria
		72211	Primaria
		72228	Primaria
		73002 GLORIOSO 821	Primaria
		72600 GRANDIOSO TUPAC AMARU	Primaria
		83	Inicial - Jardín
		72671	Primaria
		95 LA MERCED	Inicial - Jardín
		JOSE MACEDO MENDOZA	Secundaria
		72675	Primaria
		99	Inicial - Jardín
		100 VIRGEN DEL CARMEN	Inicial - Jardín
		101 SAGRADO CORAZON DE JESUS	Inicial - Jardín
		103 JUAN PABLO CABRERA	Inicial - Jardín
		PACAJE	Secundaria
JULIO ENRIQUE BARRERA ARA GON	Secundaria		
JULIO GABANCHO ENRIQUEZ	Secundaria		
JOHN DALTON	Inicial - Jardín		
JOHN DALTON	Primaria		
POLITECNICO INDUSTRIAL MACUSANI	Secundaria		
375 MI PEQUEÑO UNIVERSO	Inicial - Jardín		
378 SAGRADO CORAZO DE JESUS	Inicial - Jardín		
591 SAN ANTONIO	Inicial - Jardín		
594	Inicial - Jardín		
592 CCATACANCHA	Inicial - Jardín		
593	Inicial - Jardín		
919	Inicial - Jardín		
917 LA VICTORIA	Inicial - Jardín		
1130	Inicial - Jardín		
1598 TUTURUMANI	Inicial - Jardín		
1599	Inicial - Jardín		
JOHANNES KEPLER	Secundaria		



Escalante
 Wilfredo J. Ramos Ito
 INGENIERO CIVIL
 CIP 141392

5.2. Área de Influencia y Población

Dentro del área de influencia del proyecto se encuentra la población afectada por el problema que se busca resolver con el proyecto. Dado que la Institución Educativa Secundaria Politécnico es la única que cuenta con áreas técnicas como Carpintería y Confección Textil, la población urbana y rural dispersa pueden acceder al servicio, tal como se aprecia en el Mapa N° 4; por lo que, el área de influencia estará determinado por la población que demandaría el servicio. Esta **área de influencia del proyecto corresponde a la población total del distrito de Macusani**, ya que todos pueden acceder a matricularse.

MAPA N° 4: DELIMITACIÓN DEL ÁREA DE INFLUENCIA



La población considerada dentro del área de influencia oscila entre los 12 a 16 años de edad que deberían estar estudiando el nivel secundario.

CUADRO N° 3: POBLACIÓN EN EDAD ESCOLAR NIVEL SECUNDARIO 2017 DISTRITO MACUSANI

Años	Población en Edad Escolar
12 Años	347
13 Años	356
14 Años	346
15 Años	316
16 Años	318

Fuente: INEI Censos Nacionales 2017: XII de Población, VII de Vivienda y III de Comunidades Indígenas

5.3. Población Referencial y su Proyección

La población de referencia se determinó sobre la base de información del "Censos Nacionales 2017: XII de Población, VII de Vivienda y III de Comunidades Indígenas" del Instituto Nacional de Estadística e Informática - INEI.

Esta población se localiza en el área de influencia, para el presente proyecto representa la población por grupo etareo ubicado en la zona urbana y rural del distrito de Macusani, por la ubicación de la Institución Educativa y su área de influencia.

CUADRO N° 4: POBLACIÓN DE REFERENCIA POR GRUPO ETAREO 2017

Población Distrito de Macusani	Composicion/Edad	Total	Grupos	Porcentaje (%)
NIÑOS Y NIÑAS	De 0 a 4 años	1,248	4,427	34.96%
	De 5 a 9 años	1,458		
	De 10 a 14 años	1,721		
JÓVENES	De 15 a 19 años	1,405	3,281	25.91%
	De 20 a 24 años	982		
	De 25 a 29 años	894		
ADULTOS	De 30 a 34 años	884	4,003	31.61%
	De 35 a 39 años	819		
	De 40 a 44 años	748		
	De 45 a 49 años	589		
	De 50 a 54 años	574		
ADULTOS MAYORES	De 55 a 59 años	389	953	7.53%
	De 60 a 64 años	289		
	De 65 a más años	664		
TOTAL		12,664	12,664	100%

Fuente: INEI Censos Nacionales 2017: XII de Población, VII de Vivienda y III de Comunidades Indígenas

Considerando que la población según el Censo 2017 no está actualizada al 2019, se hace necesario la definir una tasa de crecimiento anual para actualizar la población de referencia; por lo que para el cálculo de la Tasa Intercensal se utiliza la siguiente formula:

$$Tasa\ Intercensal = \left(\frac{Poblacion\ de\ Referencia_m}{Población\ de\ Referencia_b} \right)^{\left(\frac{1}{(m-b)} \right)} - 1$$

Donde:

m = Ultimo dato disponible (Del Censo 2017)

b = Dato previo al ultimo dato disponible (Del Censo 2007)

En el siguiente cuadro se muestra el cálculo de las tasas Intercensal, los cuales nos sirven para actualizar la información al año 2019.

CUADRO N° 5: ESTIMACIÓN DE LAS TASAS INTERCENSALES

Población	Sexo	2007		2017		2007 Total	2017 Total	Tasa Total	Tasa Urbano	Tasa Rural
		Urbano	Rural	Urbano	Rural					
Provincia de Carabaya	Hombres	15340	23068	16411	22227	38408	38638	0.06%	0.68%	-0.37%
	Mujeres	14989	20549	16495	18189	35538	34684	-0.24%	0.96%	-1.21%
Distrito de Macusani	Hombres	4320	1525	5360	781	5845	6141	0.50%	2.18%	-6.47%
	Mujeres	4325	1537	5697	826	5862	6523	1.07%	2.79%	-6.02%
Total Provincia de Carabaya		30,329	43,617	32,906	40,416	73,946	73,322	-0.08%	0.82%	-0.76%
Total Distrito de Macusani		8,645	3,062	11,057	1,607	11,707	12,664	0.79%	2.49%	-6.24%

Fuente: Estimación del Equipo Técnico con información del INEI Censos Nacionales 2017: XII de Población, VII de Vivienda y III de Comunidades Indígenas

Con la información del cuadro anterior se procede a estimar la población por grupo etareo al 2019, para ello se ha utilizado la tasa intercensal de crecimiento distrital de 0.79%.

CUADRO N° 6: POBLACIÓN DE REFERENCIA POR GRUPO ETAREO 2019



Wilfredo J Ramos Ito
INGENIERO CIVIL
CIP 141392

Población Distrito de Macusani	Composicion/Edad	Total	Grupos	Porcentaje (%)
NIÑOS Y NIÑAS	De 0 a 4 años	1,268	4,497	34.96%
	De 5 a 9 años	1,481		
	De 10 a 14 años	1,748		
JÓVENES	De 15 a 19 años	1,427	3,333	25.91%
	De 20 a 24 años	998		
	De 25 a 29 años	908		
ADULTOS	De 30 a 34 años	898	4,066	31.61%
	De 35 a 39 años	832		
	De 40 a 44 años	760		
	De 45 a 49 años	598		
	De 50 a 54 años	583		
	De 55 a 59 años	395		
ADULTOS MAYORES	De 60 a 64 años	294	968	7.53%
	De 65 a más años	675		
TOTAL		12,865	12,865	100%

Fuente: Estimación Equipo Técnico con Información del INEI Censos Nacionales 2017: XII de Población, VII de Vivienda y III de Comunidades Indígenas

Por lo que la población referencial del proyecto estimada al 2019 asciende a 12865 habitantes, cabe recalcar que esta población habita en el área de influencia del proyecto, es decir, en el distrito de Macusani.

Para la proyección de la población referencial se considera la tasa de crecimiento intercensal de 0.79% calculado en el Cuadro N° 5.

CUADRO N° 7: PROYECCIÓN DE LA POBLACIÓN DE REFERENCIA POR GRUPO ETAREO

Población Distrito de Macusani, Zona Urbana	Composicion/Edad	2019	2020	2021	2022	2023	2024	2025	2026	2027	2028	2029	2030
NIÑOS Y NIÑAS	De 0 a 4 años	1268	1278	1288	1298	1308	1319	1329	1339	1350	1361	1371	1382
	De 5 a 9 años	1481	1493	1505	1516	1528	1540	1553	1565	1577	1590	1602	1615
	De 10 a 14 años	1748	1762	1776	1790	1804	1818	1833	1847	1862	1876	1891	1906
JÓVENES	De 15 a 19 años	1427	1439	1450	1461	1473	1484	1496	1508	1520	1532	1544	1556
	De 20 a 24 años	998	1005	1013	1021	1029	1038	1046	1054	1062	1071	1079	1088
	De 25 a 29 años	908	915	923	930	937	945	952	960	967	975	982	990
ADULTOS	De 30 a 34 años	898	905	912	919	927	934	941	949	956	964	971	979
	De 35 a 39 años	832	839	845	852	859	865	872	879	886	893	900	907
	De 40 a 44 años	760	766	772	778	784	790	797	803	809	816	822	828
	De 45 a 49 años	598	603	608	613	617	622	627	632	637	642	647	652
	De 50 a 54 años	583	588	592	597	602	606	611	616	621	626	631	636
	De 55 a 59 años	395	398	401	405	408	411	414	418	421	424	427	431
ADULTOS MAYORES	De 60 a 64 años	294	296	298	301	303	305	308	310	313	315	318	320
	De 65 a más años	675	680	685	691	696	702	707	713	718	724	730	735
TOTAL		12,865	12,966	13,068	13,171	13,275	13,380	13,486	13,592	13,699	13,807	13,916	14,026

Fuente: Estimación Equipo Técnico con Información del INEI Censos Nacionales 2017: XII de Población, VII de Vivienda y III de Comunidades Indígenas

Según la proyección de la población referencial, se estima que, al finalizar el horizonte de evaluación del proyecto, la población ascenderá a 14026 habitantes.

5.4. Población Demandante Potencial

Demanda Potencial y su Proyección

La población demandante potencial, es aquella población que tiene características para acceder a los servicios educativos del nivel secundario, es decir, población entre 12 y 16 años de edad.

Para el año 2017 la población potencial total representa el 13.29% de la población referencial.

Para calcular la tasa de crecimiento de la población demandante potencial utilizamos la tasa de crecimiento intercensal anual por edades; para ello, se consideró la población según los censos de 2007 y 2017.

La tasa de crecimiento intercensal para la población escolar de 12 años es de -1.19% por lo que debe ser corregida con la menor tasa (0.10%); tal como se muestra en el Cuadro N° 8.

CUADRO N° 8: TASAS DE CRECIMIENTO INTERCENSAL CORREGIDAS POR EDADES

Años	Poblacion en Edad Escolar 2007	Poblacion en Edad Escolar 2017	Tasa de Crecimiento
12 Años	391	347	0.10%
13 Años	302	356	1.66%
14 Años	340	346	0.18%
15 Años	313	316	0.10%
16 Años	220	318	3.75%

Fuente: Elaboración del Equipo Técnico con información del INEI Censos Nacionales 2007: XI de Población, VII de Vivienda y III de Comunidades Indígenas; INEI Censos Nacionales 2017: XII de Población, VII de Vivienda y III de Comunidades Indígenas

Con esta información procedemos a proyectar la demanda potencial por edades, utilizando la misma metodología explicada para el Cuadro N° 7.

CUADRO N° 9: PROYECCIÓN DE LA POBLACIÓN POTENCIAL SEGÚN EDAD, DISTRITO DE MACUSANI

Población Según Edad	2018	Periodo 0		Periodo Post Inversión									
		2019	2020	2021	2022	2023	2024	2025	2026	2027	2028	2029	2030
12 Años	347	348	348	348	349	349	349	350	350	350	351	351	351
13 Años	362	368	374	380	387	393	399	406	413	420	427	434	441
14 Años	347	347	348	348	349	350	350	351	351	352	353	353	354
15 Años	316	317	317	317	318	318	318	318	319	319	319	320	320
16 Años	330	342	355	368	382	397	412	427	443	460	477	495	513
Total	1702	1722	1742	1763	1784	1806	1829	1852	1876	1901	1926	1952	1979

Fuente: Elaboración Equipo Técnico

En el cuadro N° 9, se puede apreciar la cantidad de alumnos que debe ser atendida por la Institución Educativa Politécnico Industrial, en edad escolar de 12 a 16 años hace un total de 1742 alumnos para el año 2020 y 1979 alumnos al finalizar el horizonte de evaluación del proyecto, es decir, para el año 2030.

5.5. Población Demandante Efectiva y su Proyección



W. Ramos Ito
Willy J. Ramos Ito
INGENIERO CIVIL
CIP: 141392

Demanda Efectiva y su Proyección en la Situación Sin Proyecto

Para realizar la proyección de la demanda efectiva de los servicios de educación, se realiza el cálculo de la tasa de crecimiento por grado tomando en cuenta los datos de los alumnos matriculados durante los últimos cinco años, tal como se aprecia en el siguiente cuadro:

CUADRO N° 10: MATRICULA DE ALUMNOS DE LA INSTITUCIÓN EDUCATIVA POLITÉCNICO INDUSTRIAL

Código Modular	Institución Educativa	Código de Local Escolar	Grado	SECCIÓN	2014	2015	2016	2017	2018
1308790	I.E.S. Politécnico Industrial Macusani	018929	1º Grado	A y B	31	29	32	25	44
			2º Grado	A y B	47	28	25	27	24
			3º Grado	A y B	36	39	34	28	30
			4º Grado	A y B	44	38	43	32	30
			5º Grado	A y B	36	30	29	36	25
Sub Total					194	164	163	148	153

Fuente: Estadística de la Calidad Educativa - ESCALE

Considerando la población del CENSO 2017, la población demandante efectiva representa el 8.9% de la población potencial, desagregando, la población efectiva del primer grado representa el 7.2% de la población demandante potencial, la población efectiva del segundo grado representa el 7.6% de la población demandante potencial, la población efectiva del tercer grado representa el 8.1% de la población demandante potencial, finalmente, la población efectiva del quinto grado representa el 11.3% de la población demandante potencial.

Para la proyección de la demanda efectiva se hace con la metodología de la tasa de crecimiento promedio interanual, determinándose un crecimiento de la población escolar (por cada año), como se muestra en el Cuadro N° 11. Para el cálculo de la tasa de crecimiento anual se utiliza la fórmula de las variaciones porcentuales, expresado en la siguiente ecuación:

$$TC_{t2-t1} = \frac{Alum_{t2} - Alum_{t1}}{Alum_{t1}}$$

CUADRO N° 11: TASA DE CRECIMIENTO POR GRADO EN LA INSTITUCIÓN EDUCATIVA POLITÉCNICO INDUSTRIAL

Grados	2014 - 2015	2015 - 2016	2016 - 2017	2017 - 2018	Promedio
1º Grado	-0.065	0.103	-0.219	0.760	0.145
2º Grado	-0.404	-0.107	0.080	-0.111	-0.136
3º Grado	0.083	-0.128	-0.176	0.071	-0.037
4º Grado	-0.136	0.132	-0.256	-0.063	-0.081
5º Grado	-0.167	-0.033	0.241	-0.306	-0.066
Total	-0.69	-0.03	-0.33	0.35	-0.17

Fuente: Elaboración del Equipo Técnico

Los resultados estimados que se muestran en el cuadro anterior, presentan tasas de crecimiento promedio negativas en el segundo, tercero, cuarto y quinto grados; y positiva solo en el primer grado; ya que dichas tasas de crecimiento promedio son negativas, se utiliza la tasa de crecimiento corregida en el Cuadro N° 12 (Estimación de las Tasas de Crecimiento Intercensal Corregida por Edades), realizamos la proyección de la demanda efectiva, en este caso la población matriculados de la Institución Educativa Politécnico Industrial.

El cuadro siguiente muestra las proporciones de aprobación de la Institución Educativa, utilizando la metodología de la cascada:

CUADRO N° 12: PROPORCIONES DE APROBACIÓN DE LA I.E.S. POLITÉCNICO POR LA METODOLOGÍA DE LA CASCADA

	Proporciones de aprobación				Promedio
	2014-2015	2015-2016	2016-2017	2017-2018	
Población de 12 años	0.08	0.09	0.07	0.12	0.09
1° a 2° grado	0.90	0.81	0.84	0.96	0.88
2° a 3° grado	0.83	1.21	1.12	1.11	1.06
3° a 4° grado	1.06	1.10	0.94	1.07	1.04
4° a 5° grado	0.68	0.76	0.84	0.78	0.76

Fuente: Elaboración Equipo Técnico

Considerando los factores y supuestos anteriores en el siguiente cuadro se muestra la proyección de la demanda efectiva sin proyecto:

CUADRO N° 13: PROYECCIÓN PARA EL HORIZONTE DEL PROYECTO DE LA DEMANDA EFECTIVA SIN PROYECTO EN LA INSTITUCIÓN EDUCATIVA POLITÉCNICO INDUSTRIAL

Grados	Matricula	Período "0"	Periodo Post Inversión											
			2018	2019	2020	2021	2022	2023	2024	2025	2026	2027	2028	2029
1° Grado	44	32	32	32	32	32	32	32	32	32	32	32	32	32
2° Grado	24	39	28	28	28	28	28	28	28	28	28	28	28	28
3° Grado	30	25	41	30	30	30	30	30	30	30	30	30	30	30
4° Grado	30	31	26	43	31	31	31	31	31	31	31	31	31	31
5° Grado	25	23	24	20	33	24	24	24	24	24	24	24	24	24
TOTAL	153	150	152	153	154	145	145	145	145	145	145	146	146	146

Fuente: Elaboración Equipo Técnico

Demanda efectiva y su proyección en la situación con proyecto

Para proyectar la demanda con proyecto se calcula reducir la tasa de traslados a otras instituciones educativas, tasa de retirados de 7.43% a 0.00%; la tasa de trasladados de 7.37% a 0.00%; se espera además que la tasa de fallecidos disminuya de 1.23% a 0.00% a partir del primer año de operación y mantenimiento del proyecto; por otro lado, se espera que los promovidos sean el 100%.

CUADRO N° 14: PORCENTAJE DE PROMOVIDOS, RETIRADO, TRASLADADOS Y FALLECIDOS

Situación	Años					Promedio
	2014	2015	2016	2017	2018	
Promovidos	80.71%	76.25%	90.63%	84.72%	87.50%	83.96%
Retirados	12.90%	6.90%	9.38%	8.00%	0.00%	7.43%
Trasladados	6.38%	14.29%	0.00%	3.70%	12.50%	7.37%
Fallecido	0.00%	2.56%	0.00%	3.57%	0.00%	1.23%
Promedio total de 05 años						7.40%

Fuente: Elaboración Equipo Técnico con Información de las Actas de E

Para la proyección de la demanda del proyecto se ha utilizado la metodología de la cascada considerando que la tasa de aprobación es 100% y se obtiene el siguiente cuadro:

CUADRO N° 15: PROYECCIÓN PARA EL HORIZONTE DEL PROYECTO DE LA DEMANDA EFECTIVA CON PROYECTO EN LA INSTITUCIÓN EDUCATIVA POLITÉCNICO INDUSTRIAL

Grados	2018	Período "0"		Período Post Inversión									
		2019	2020	2021	2022	2023	2024	2025	2026	2027	2028	2029	2030
1° Grado	44	32	32	32	32	32	33	33	33	33	33	33	33
2° Grado	24	44	32	32	32	32	32	33	33	33	33	33	33
3° Grado	30	26	47	34	34	34	34	34	35	35	35	35	35
4° Grado	30	32	28	49	36	36	36	36	36	37	37	37	37
5° Grado	25	30	32	28	49	36	36	36	36	36	37	37	37
TOTAL	153	164	171	175	183	170	171	172	173	174	175	175	175

Fuente: Elaboración Equipo Técnico

En relación al Cuadro anterior, se determinó el número de secciones requeridas para cubrir la demanda efectiva durante el horizonte del proyecto, tomando en cuenta la proyección de la población escolar y la capacidad máxima de 30 alumnos por aula.

Según el Cuadro N° 17 observamos que en el año 2022 el requerimiento es de 10 aulas para todos los grados; lo que significa que la capacidad máxima de las 10 aulas nos permitirá atender hasta 300 alumnos.

CUADRO N° 16: NUMERO DE SECCIONES REQUERIDAS PARA CUBRIR LA DEMANDA EFECTIVA CON PROYECTO EN LA INSTITUCIÓN EDUCATIVA POLITÉCNICO INDUSTRIAL

Grados	2020	2021	2022	2023	2024	2025	2026	2027	2028	2029	2030
1° Grado	2	2	2	2	2	2	2	2	2	2	2
2° Grado	1	2	2	2	2	2	2	2	2	2	2
3° Grado	1	1	2	2	2	2	2	2	2	2	2
4° Grado	1	2	1	2	2	2	2	2	2	2	2
5° Grado	1	1	2	1	2	2	2	2	2	2	2
TOTAL	6	8	9	9	10	10	10	10	10	10	10

Fuente: Elaboración Equipo Técnico

6. ANÁLISIS DE LA OFERTA

En donde se realizó el análisis en la primera parte, de acuerdo a la "Guía para formulación de proyectos de inversión exitosos en el sector educación". Por lo cual, solo se realiza la proyección de la capacidad actual de atención, por cada institución educativa foco del problema, la cual se detalla a continuación.

6.1. Situación Actual

De acuerdo a la norma técnica primaria y secundaria 2018 las aulas deberán contar con un área mínima de 2.00 m²/alumno se tiene que el área deberá tener como mínimo 60.00 m² (Para 30



Whiteo J Ramos Ito
Whiteo J Ramos Ito
INGENIERO CIVIL
CIP° 141392

alumnos - máximo), como se evidencia todas las aulas no cuentan con los índices normativos, por lo que las aulas son inadecuadas.

CUADRO N° 17: IDENTIFICACIÓN DE INFRAESTRUCTURA EDUCATIVA DE LA I.E.S.
POLITÉCNICO INDUSTRIAL MACUSANI

Bloque	Ambiente	Uso		Área	N° Alum.	Índice m²/alumno	Orientación	Iluminación	Ventilación
		Grado	Sección						
I	A1	1ro	A	59.2	12	4.93	O-E	Inadecuado	Inadecuado
	A2	2do	A	59.2	21	2.82	O-E	Inadecuado	Inadecuado
	A3	3ro	A	59.2	14	4.23	O-E	Inadecuado	Inadecuado
	A4	4b	A	59.2	18	3.29	O-E	Inadecuado	Inadecuado
II	A5	Almacén		13.8			O-E	Inadecuado	Inadecuado
	A6	1ro	B	59.2	18	3.29	S-N	Inadecuado	Inadecuado
III	A7	2do	B	59.2	25	2.37	S-N	Inadecuado	Inadecuado
	A8	3ro	B	59.2	11	5.38	S-N	Inadecuado	Inadecuado
	A9	5to	A	59.2	17	3.48	S-N	Inadecuado	Inadecuado
IV	D1	Deposito		9.4			E-O	Inadecuado	Inadecuado
	T1	Taller de Industria (Costura)		59.2			E-O	Inadecuado	Inadecuado
	S	Secretaria		10.0			E-O	Inadecuado	Inadecuado
	D2	Direccion		14.4			E-O	Inadecuado	Inadecuado
V	T2	Taller de Carpinteria					E-O	Inadecuado	Inadecuado
	A10	5to	B	59.2	12	4.93	E-O	Inadecuado	Inadecuado
VI	D3	Deposito de educacion fisica		9.44			E-O	Inadecuado	Inadecuado
	A11	Aula acondicionada (sala de		79.3			E-O	Inadecuado	Inadecuado
A	SS.HH.1	Bateria para damas		19.84			N-S	Inadecuado	Inadecuado
	SS.HH.2	Bateria para varones		18.64			S-N	Inadecuado	Inadecuado
	SS.HH.3	Bateria para administrativos		18.64			S-N	Inadecuado	Inadecuado
B	P	Plataforma deportiva		500.49			S-N	Inadecuado	Inadecuado
C	Q	Quiosco					S-N	Inadecuado	Inadecuado
							E-O	Inadecuado	Inadecuado

Fuente: Visita de Campo

Según la Verificación de defensa civil realizada en la Institución Educativa Politécnico Industrial, concluye:

"Se determina, que el resultado es deficiente, no apto para un adecuado desarrollo de actividades educativas, tanto en normas de confort como en asoleamiento, ventilación, mobiliario adecuado y en buen estado, como el mantenimiento de ambientes pisos vanos, cielo raso es deficiente y en mayor parte no cumplen con lo estipulado en la normativa, por tanto, se recomienda su demolición total".

6.2. Oferta Optimizada

El servicio educativo que oferta la Institución Educativa Politécnico Industrial es de 0 (cero) aulas, ya que fueron construidas con material de adobe y concreto, sin embargo, no cumplen adecuadamente con las condiciones de confort, ventilación entre otras establecidas en las normas técnicas para el desarrollo de la actividad educativa, por consiguiente, no contribuyen al logro de metas y objetivos programados en el proceso de enseñanza – aprendizaje, y según el informe de defensa civil del proyecto, todas las edificaciones serán demolidas.

La oferta se mantiene constante durante el horizonte del proyecto, de la misma manera que la oferta real. Para efectos de la proyección de la oferta real, se considera la información consignada en el cuadro de la optimización de recursos, cabe indicar que basta que uno de los factores productivos no esté optimo, la oferta optimizada total será cero, tal como se presenta en el siguiente cuadro:

CUADRO N° 18: PROYECCIÓN DE LA OFERTA OPTIMIZADA ACTUAL I.E.S.
POLITÉCNICO INDUSTRIAL

Grados	Periodo "0"		Periodo Post Inversión									
	2019	2020	2021	2022	2023	2024	2025	2026	2027	2028	2029	2030
1°	0	0	0	0	0	0	0	0	0	0	0	0
2°	0	0	0	0	0	0	0	0	0	0	0	0
3°	0	0	0	0	0	0	0	0	0	0	0	0
4°	0	0	0	0	0	0	0	0	0	0	0	0
5°	0	0	0	0	0	0	0	0	0	0	0	0
TOTAL	0	0	0	0	0	0	0	0	0	0	0	0

Fuente: Elaboración Equipo Técnico

7. **DETERMINACIÓN DE LA BRECHA**

Estimación de la Brecha de Cobertura

La estimación de la brecha de cobertura se refiere a el número total de alumnos que demandarán los servicios del proyecto se calcula como la diferencia entre la demanda efectiva y la oferta optimizada de la Institución Educativa Secundaria Politécnico Industrial Macusani.

CUADRO N° 19: ESTIMACIÓN DE LA BRECHA I.E.S. POLITÉCNICO INDUSTRIAL

Año	2019	2020	2021	2022	2023	2024	2025	2026	2027	2028	2029	2030
Demanda efectiva	164	171	175	183	170	171	172	173	174	175	175	175
1° Grado	32	32	32	32	32	33	33	33	33	33	33	33
2° Grado	44	32	32	32	32	32	33	33	33	33	33	33
3° Grado	26	47	34	34	34	34	34	35	35	35	35	35
4° Grado	32	28	49	36	36	36	36	36	37	37	37	37
5° Grado	30	32	28	49	36	36	36	36	36	37	37	37
Oferta Optimizada	0	0	0	0	0	0	0	0	0	0	0	0
1° Grado	0	0	0	0	0	0	0	0	0	0	0	0
2° Grado	0	0	0	0	0	0	0	0	0	0	0	0
3° Grado	0	0	0	0	0	0	0	0	0	0	0	0
4° Grado	0	0	0	0	0	0	0	0	0	0	0	0
5° Grado	0	0	0	0	0	0	0	0	0	0	0	0
Brecha del servicio educativo	-164	-171	-175	-183	-170	-171	-172	-173	-174	-175	-175	-175
1° Grado	-32	-32	-32	-32	-32	-33	-33	-33	-33	-33	-33	-33
2° Grado	-44	-32	-32	-32	-32	-32	-33	-33	-33	-33	-33	-33
3° Grado	-26	-47	-34	-34	-34	-34	-34	-35	-35	-35	-35	-35
4° Grado	-32	-28	-49	-36	-36	-36	-36	-36	-37	-37	-37	-37
5° Grado	-30	-32	-28	-49	-36	-36	-36	-36	-36	-37	-37	-37

Fuente: Elaboración Equipo Técnico

En el Cuadro N° 19, se puede apreciar que la cantidad de alumnos que demandaran los servicios educativos del proyecto tienen valores negativos, debido a que la I.E.S. Politécnico Industrial, con la infraestructura educativa actual con que cuenta, no tiene la capacidad de atender a las secciones en condiciones actuales de aprendizaje.



Wilfredo J Ramos Ito
INGENIERO CIVIL
CIP 141392

Estimación de la Brecha de Calidad

Ambientes pedagógicos (Aulas pedagógicas)

Se determinó el número de secciones requeridas para cubrir la demanda efectiva durante el horizonte del proyecto, tomando en cuenta la proyección de la población escolar y la capacidad máxima de 30 alumnos por aula.

Según el cuadro N° 20 observamos que en el año ocho el requerimiento es de 10 aulas para todos los grados; lo que significa que la capacidad máxima de las 10 aulas nos permitirá atender a 300 alumnos.

CUADRO N° 20: NUMERO DE AULAS REQUERIDAS PARA CUBRIR LA DEMANDA EFECTIVA CON PROYECTO EN LA INSTITUCIÓN EDUCATIVA POLITÉCNICO INDUSTRIAL

Grados	2020	2021	2022	2023	2024	2025	2026	2027	2028	2029	2030
1º Grado	2	2	2	2	2	2	2	2	2	2	2
2º Grado	2	2	2	2	2	2	2	2	2	2	2
3º Grado	2	2	2	2	2	2	2	2	2	2	2
4º Grado	1	2	2	2	2	2	2	2	2	2	2
5º Grado	2	1	2	2	2	2	2	2	2	2	2
TOTAL	9	9	10	10	10	10	10	10	10	10	10

Fuente: Elaboración Equipo Técnico

Para estimar el requerimiento de aulas educativas se tomó en cuenta los parámetros utilizados en la Norma Técnica "Criterios de Diseño para Locales Educativos de Primaria y Secundaria RSG-279-2018-MINEDU, donde indica el número óptimo de alumnos de 2.00m²/alumno de nivel secundario.

Brecha de calidad en aulas pedagógicas

Los resultados para la Institución Educativa Politécnico Industrial nos muestran que en el año 1 se requiere 09 aulas, al finalizar el horizonte del proyecto se requieren 10 aulas; por lo que se considera el periodo en el que se requiere más aulas para el dimensionamiento del proyecto. Según el Cuadro N° 21 se concluye que el número de aulas requeridas es 10.

CUADRO N° 21: BRECHA DE AULAS PEDAGÓGICOS PARA LA INSTITUCIÓN EDUCATIVA POLITÉCNICO INDUSTRIAL

Especificación	2020	2021	2022	2023	2024	2025	2026	2027	2028	2029	2030
Secciones Requeridas	9	9	10	10	10	10	10	10	10	10	10
Oferta Optimizada de Ambientes Pedagógicos	0	0	0	0	0	0	0	0	0	0	0
Brecha de Ambientes a Sustituir	-9	-9	-10	-10	-10	-10	-10	-10	-10	-10	-10

Fuente: Elaboración Equipo Técnico



Wilfredo J Ramos Ito
INGENIERO CIVIL
CIP° 141392

004203

MEMORIA DE CÁLCULO

CUADRO N° 12: PROYECCIÓN DE LA POBLACIÓN POTENCIAL SEGUN EDAD, DISTRITO DE MACUZANI

Table with columns for Age Group (12 Años to 18 Años), Periodo 0 (2019-2020), and Periodo Post Inversión (2021-2028). Rows show population counts for each age group and a total.

Fuente: Elaboración Equipo Técnico

CUADRO N° 13: MATRICULA DE ALUMNOS DE LA INSTITUCIÓN EDUCATIVA POLITÉCNICO INDUSTRIAL

Table with columns for Grado (1º to 5º), 2014, 2015, 2016, 2017, 2018, and a percentage column. Rows show enrollment numbers and percentages for each grade level.

Fuente: Fuente: Estadística de la Calidad Educativa - ESCALE 2014 - 2018

CUADRO N° 14: TASA DE CRECIMIENTO POR GRADO EN LA INSTITUCIÓN EDUCATIVA POLITÉCNICO INDUSTRIAL

Table with columns for Grado (1º to 5º), 2014-2015, 2015-2016, 2016-2017, 2017-2018, and Promedio. Rows show growth rates and averages for each grade level.

14.50% 14.0045037
-13.55% -13.5027322
-3.75% -3.74784209
-8.00% -8.07746806
-5.00% -5.00440913
-17.487805

Fuente: Elaboración del Equipo Técnico

PROPORCIONES DE APROBACIÓN DE LA I.E.S. METODO DE LA CASCADA

Table with columns for Grado (1º to 5º), 2014, 2015, 2016, 2017, 2018, 2019, and a percentage column. Rows show approval proportions for each grade level.

Fuente: Elaboración Equipo Técnico

CUADRO N° 15: PROPORCIONES DE APROBACIÓN DE LA I.E.S. POLITÉCNICO POR LA METODOLOGÍA DE LA CASCADA

Table with columns for Proportiones de aprobación (2014-2015, 2015-2016, 2016-2017, 2017-2018) and Promedio. Rows show approval proportions for different age groups.

Fuente: Elaboración Equipo Técnico

Table with columns for Periodo "0" (2019-2020) and Periodo Post Inversión (2021-2027). Rows show approval proportions for different age groups.

CUADRO N° 16: PROYECCIÓN PARA EL HORIZONTE DEL PROYECTO DE LA DEMANDA EFECTIVA SIN PROYECTO EN LA INSTITUCIÓN EDUCATIVA POLITÉCNICO INDUSTRIAL

Table with columns for Grado, Matrícula, and Periodo "0" (2019-2020). Rows show projected enrollment numbers for each grade level.

Fuente: Elaboración Equipo Técnico

CUADRO N° 17: PORCENTAJE DE PROMOVIDOS, RETIRADOS, TRASLADADOS Y FALLECIDOS

Table with columns for Situación (Promovidos, Retirados, Traslados, Fallecidos), Años (2014-2018), and Promedio. Rows show percentages for different situations over time.

Fuente: Elaboración Equipo Técnico con información de los Actos de Evaluación

Table with columns for 2014 and 2015. Rows show data for years 1 through 5.

Table with columns for 2015. Rows show data for years 1 through 3.

CUADRO N° 18: PROYECCIÓN PARA EL HORIZONTE DEL PROYECTO DE LA DEMANDA EFECTIVA CON PROYECTO EN LA INSTITUCIÓN EDUCATIVA POLITÉCNICO INDUSTRIAL

Table with columns for Grado, 2018, and Periodo "0" (2019-2020). Rows show projected enrollment numbers for each grade level.

Fuente: Elaboración Equipo Técnico

30 CUADRO N° 19: NUMERO DE SECCIONES REQUERIDAS PARA CUBRIR LA DEMANDA EFECTIVA CON PROYECTO EN LA INSTITUCIÓN EDUCATIVA POLITÉCNICO INDUSTRIAL

Table with columns for Grado (1º to 5º) and years (2018-2020). Rows show the number of sections required for each grade level.

Fuente: Elaboración Equipo Técnico



004201

ANEXOS

**“MEJORAMIENTO DEL SERVICIO DE EDUCACIÓN EDUCATIVA
POLITÉCNICO INDUSTRIAL DEL DISTRITO DE MACUSANI,
PROVINCIA DE CARABAYA PUNO”**



ACTA CONSOLIDADA DE EVALUACIÓN INTEGRAL DEL NIVEL DE EDUCACIÓN SECUNDARIA EBR - 2014

MINISTERIO DE EDUCACIÓN

Los resultados de aprendizaje de cada grado y sección se reportan en el Acta Final que se encuentra en el Sistema de Información de Apoyo a la Gestión de la Institución Educativa, SIAGIE, disponible en <http://siagie.minedu.gob.pe>. Un ejemplar impreso del Acta o el presente formulario debidamente llenado, será entregado a la UGEL.

Este formulario TIENE VALOR OFICIAL. Su distribución es gratuita.

Nº Orden	Datos de la Institución Educativa o Programa Educativo			Periodo Lectivo											31/12/2014			Ubicación Geográfica																																
	Datos de la Institución Educativa		POLITECNICO INDUSTRIAL MACUSANI	Áreas y Talleres Curriculares											Motivo de Retiro (10)	Situación Final (9)	Comportamiento	Nº Áreas/Talleres Desaprobados (8)	Dpto.	PUNO																														
	Número y/o Nombre	Código Modular		Áreas																	Prov.	CARABAYA																												
	Código	Resolución de creación Nº	Modalidad (3)	Gestión (4)	EBR	Grado (5)	Sección (6)	Turno (7)	M	H	A	B	C	D	E	F	G	H	I	J	K	L	M	N	O	P	Situación Final (9)	Comportamiento	Nº Áreas/Talleres Desaprobados (8)	Dpto.	PUNO																			
Nombre de UGEL		UGEL Carabaya		0049-09		1	M	Apellidos y Nombres (Orden Alfabético)																								Dist.	MACUSANI	Centro Poblado MACUSANI Final X Recuperación Adelanto Postergación (11) Ubicación (11) Est. Independ (12) Otra (13) Observaciones (14)																
DNI / Código del Estudiante (2)						P																										MACUSANI																		
																									Final X																									
																									Recuperación																									
																									Adelanto																									
																									Postergación (11)																									
																									Est. Independ (12)																									
																									Otra (13)																									
																									Observaciones (14)																									

Código (15)	Descripción
	Especialidad Ocupacional - Módulo

(1) Anotar los datos de la instancia de Gestión Educativa UGEL.

(2) Anotar Código del Estudiante únicamente si el estudiante no tiene DNI.

(3) Modalidad

(4) Gestión

(5) Grado

(6) Sección

(7) Turno

(8) Nº Áreas/Tall. Desaprob.

(9) Situación Final

(10) Motivo del Retiro

(11) Ubicación

(12) Est. Independ.

(13) Otra

(14) Observaciones

(15) Especialidad ocupacional

(EC) Situación Económica, (AG) Apoyo a labores agrícolas

(TR) Trabajo manual, (VI) Violencia, (EV) Enfermedad, (AD) Adicción, (OT) Otro

(E) Especificar en columna Observaciones

(U) Se refiere a Evaluación de Ubicación

(S) Se refiere a Evaluación de Estudios Independientes, sólo para IIEE autorizadas.

(O) Otro tipo de evaluación. Escribir nombre de la eval., y marcar X al lado derecho.

(C) Colocar motivo del adelanto o postergación, resoluciones directorales. En caso de Actas de recuperación "Área Pendiente de subsanación".

(A) Aprobado (D) Desaprobado (R) Retirado (T) Transferido (F) Fallido, Requiere Recuperación Pedagógica (AE) Adelanto de Evaluación, (PP) Postergación de Evaluación.

WILFREDO J. RAMOS ITO
INGENIERO CIVIL
 CIP: 141392

RESUMEN ESTADÍSTICO	Cantidad de Estudiante Según Sexo				Total	Porcentaje (%)	Observaciones ⁽¹⁴⁾
	M		F				
	H	M	H	M			
Total	7	3	6	4	34		
Aprobados	7	3	6	4	21		
Desaprobados	0	0	0	0	1		
Recuperación Pedagógica	7	3	6	4	7		
Retirados	2	0	0	0	2		
Trasladados a otra IE	2	0	0	0	3		
Adelanto de Evaluación	0	0	0	0	0		
Postergación de Evaluación	0	0	0	0	0		
Faltados	0	0	0	0	0		
DNI / Código del Estudiante ⁽²⁾		Apellidos y Nombres (Orden Alfabético)				Sexo H/M	
Nº Orden	DNI	Código	Apellido	Nombre	Sexo		
22	DNI 73643786	6	OCHOCHOQUE CASTELLANO, Feliciano		H		
23	DNI 73638558	8	PARI COOPA, Fany Olivia		M		
24	DNI 73645857	7	PERALTA CHAMPI, Nilda Soledad		M		
25	DNI 73824157	7	QUISPE BARRAGAN, Fran Keni		H		
26	DNI 73745263	3	RAMOS PERALTA, Samuel Frank		H		
27	DNI 73751023	3	RIVERA GUZMAN, Abimael Leon		H		
28	DNI 73649677	7	SUCAPUCA PAMPA, Meyli Suney		M		
29	DNI 73638324	4	TORRES RAMOS, Rolando Edwin		H		
30	DNI 73638343	3	TURPO CALCINA, Yanet Dominga		M		
31	DNI 73647809	9	TUTACANO GUZMAN, Ciptiam Ramiro		H		
32	DNI 77414155	5	VALENCIA MERMA, Yamileth Dina		M		
33	DNI 73651579	9	VILCA CHURA, Isabel		M		
34	DNI 77041385	5	VILCA QUISPE, Elsa Clara		M		
35							
36							
37							
38							
39							
40							
41							
42							
43							
44							
45							
46							
47							
48							
49							
50							

NOMBRE DEL PROFESOR DE ÁREA - TALLER		Firma	
I	APAZA CONDORI Nazario Jesus		
J	CALCINA SONGCO Alfonso		
K	LUCQUE RAMIREZ Hernan		
L			
M			
N			
O			

NOMBRE DEL PROFESOR DE ÁREA - TALLER		Firma	
I	APAZA CONDORI Nazario Jesus		
J	CALCINA SONGCO Alfonso		
K	LUCQUE RAMIREZ Hernan		
L			
M			
N			
O			

MACUSANI
Lugar o Ciudad

1 de Marzo de 2015
dia mes año

Sub Director(a)
Firma-Post Firma y Sello

Sub Director(a)
Firma-Post Firma y Sello

BORDA PELOTER ZACARIAS
Director(a)
Firma-Post Firma y Sello



Wilfredo J. Ramos Ito
INGENIERO CIVIL
CIP-141992

RESUMEN ESTADÍSTICO	Cantidad de Estudiante Según Sexo						Total	Porcentaje (%)	Sexo H/M	Observaciones ⁽¹⁴⁾																
	H	M	11	M	15	26																				
Apellidos y Nombres (Orden Alfabético)																										
22 D N I	7	3	1	0	2	2	RIVERA GUZMAN, Saul Gonzalo	H	11	12	13	12	15	13	12	16	13	14	13	0	A	A				
23 D N I	7	3	6	3	7	4	7	6	SALCCA VILCA, Ruth Angelica	M	14	13	14	12	15	12	13	14	14	16	13	0	A	A		
24 D N I	7	3	8	9	6	4	0	6	TACURI HUALLA, Victor Angel	H	13	12	12	13	15	14	12	14	13	16	12	0	A	A		
25 D N I	7	3	5	0	6	1	1	8	VALENCIA MERMA, Braulio Gerardo	H	12	11	12	12	15	12	13	14	10	13	12	1	A	RR		
26 D N I	7	4	0	3	7	0	3	1	VILCA CHURA, Federico Miguel	H	13	13	13	13	15	13	13	15	12	15	12	0	A	A		
27																										
28																										
29																										
30																										
31																										
32																										
33																										
34																										
35																										
36																										
37																										
38																										
39																										
40																										
41																										
42																										
43																										
44																										
45																										
46																										
47																										
48																										
49																										
50																										

NOMBRE DEL PROFESOR DE ÁREA - TALLER	Firma
A ANCHAPURI MAMANI Luis Miguel	
B VIVAS ENRIQUEZ Dayvis Joel	
C SALINAS ZAPANA Meliton Ivan	
D BORDA PELOTER Zacarias	
E CHAMBI MAMANI Edoard Andres	
F TUAPA LAQUISE Jesus Felipe	
G HERRERA PONCE Rene Omar	
H FLORES APAZA Ricardo Benito	

MACUSANI
Lugar o Ciudad

1 de Marzo de 2015
dia mes año

BORDA PELOTER ZACARIAS
Director(a)
Firma-Post Firma y Sello

Sub Director(a)
Firma-Post Firma y Sello



White J. Ramos
INGENIERO CIVIL
CIP: 141392

RESUMEN ESTADÍSTICO	Cantidad de Estudiante Según Sexo		Porcentaje (%)		Áreas y Talleres Curriculares																	Observaciones(14)	
	Total		Sexo H/M		Talleres																		
	H	M	H	M	A	B	C	D	E	F	G	H	I	J	K	L	M	N	O	P			
Total		14	9	23	M	11	12	12	12	13	13	12	11	13	13	12				0	A	A	
Aprobados		6	7	13																			
Desaprobados		2	0	2																			
Recuperación Pedagógica		5	2	7																			
Retirados		1	0	1																			
Trasladados a otra IE		0	0	0																			
Adelantado de Evaluación		0	0	0																			
Postergación de Evaluación		0	0	0																			
Fallidos		0	0	0																			
Apellidos y Nombres (Orden Alfabético)																							
DNI / Código del Estudiante(2)																							
22	DNI	7 3 7 8 2 1 3 3	TUTACANO TESORERO, Gloria Blanca	M	11	12	12	13	13	12	12	11	13	13	12								
23	DNI	6 0 6 5 6 4 3 4	VELASQUEZ CARDINAS, Armandó Roman	H	10	11	11	12	13	12	12	11	10	13	12								
24																							
25																							
26																							
27																							
28																							
29																							
30																							
31																							
32																							
33																							
34																							
35																							
36																							
37																							
38																							
39																							
40																							
41																							
42																							
43																							
44																							
45																							
46																							
47																							
48																							
49																							
50																							

NOMBRE DEL PROFESOR DE ÁREA - TALLER	Firma
A ANCHAPURI MAMANI Luis Miguel	
B VIVAS ENRIQUEZ Dawis Joel	
C SALINAS ZAPANA Meliton Ivan	
D BORDA PELOTIER Zacarias	
E CHAMBI MAMANI Edgard Andres	
F TUPA LAQUISE Jesus Felipe	
G HERRERA PONCE Rene Omar	
H FLORES APAZA Ricardo Benito	

1 de Marzo de 2015
 día mes año

MACUSANI
 Lugar o Ciudad

BORDA PELOTIER ZACARIAS
 Director(a)
 Firma-Post Firma y Sello

SUB DIRECTOR(a)
 Firma-Post Firma y Sello

Wilfredo J Ramos Ito
 INGENIERO CIVIL
 CIP 141392



ACTA CONSOLIDADA DE EVALUACIÓN INTEGRAL DEL NIVEL DE EDUCACIÓN SECUNDARIA EBR - 2014

Los resultados de aprendizaje de cada grado y sección se reportan en el Acta Final que se encuentra en el Sistema de Información de Apoyo a la Gestión de la Institución Educativa, SIAGIE, disponible en <http://siagie.minedu.gob.pe>. Un ejemplar impreso del Acta o el presente formulario debidamente llenado, será entregado a la UGEL.
Este formulario TIENE VALOR OFICIAL. Su distribución es gratuita.

004194

MINISTERIO DE EDUCACIÓN

Datos de la Institución Educativa o Programa Educativo		Número y/o Nombre	Dato de la Institución Educativa o Programa Educativo		Código	Período Lectivo		Inicio	10/03/2014	Fin	31/12/2014	Ubicación Geográfica																									
			Dato de la Institución Educativa o Programa Educativo			Ubicación Geográfica																															
Datos de la Instancia de Gestión Educativa Descentralizada (UGEL) (1)		Dato de la Institución Educativa o Programa Educativo		Dato de la Institución Educativa o Programa Educativo		Período Lectivo		Ubicación Geográfica																													
Nombre de UGEL		Dato de la Institución Educativa o Programa Educativo		Dato de la Institución Educativa o Programa Educativo		Período Lectivo		Ubicación Geográfica																													
Código	Nombre de UGEL	Dato de la Institución Educativa o Programa Educativo		Dato de la Institución Educativa o Programa Educativo		Período Lectivo		Ubicación Geográfica																													
		Dato de la Institución Educativa o Programa Educativo		Dato de la Institución Educativa o Programa Educativo		Período Lectivo		Ubicación Geográfica																													
Nombre de UGEL		Dato de la Institución Educativa o Programa Educativo		Dato de la Institución Educativa o Programa Educativo		Período Lectivo		Ubicación Geográfica																													
Nombre de UGEL		Dato de la Institución Educativa o Programa Educativo		Dato de la Institución Educativa o Programa Educativo		Período Lectivo		Ubicación Geográfica																													
Nombre de UGEL		Dato de la Institución Educativa o Programa Educativo		Dato de la Institución Educativa o Programa Educativo		Período Lectivo		Ubicación Geográfica																													
Nombre de UGEL		Dato de la Institución Educativa o Programa Educativo		Dato de la Institución Educativa o Programa Educativo		Período Lectivo		Ubicación Geográfica																													
Nombre de UGEL		Dato de la Institución Educativa o Programa Educativo		Dato de la Institución Educativa o Programa Educativo		Período Lectivo		Ubicación Geográfica																													
Nombre de UGEL		Dato de la Institución Educativa o Programa Educativo		Dato de la Institución Educativa o Programa Educativo		Período Lectivo		Ubicación Geográfica																													
Nombre de UGEL		Dato de la Institución Educativa o Programa Educativo		Dato de la Institución Educativa o Programa Educativo		Período Lectivo		Ubicación Geográfica																													
Nombre de UGEL		Dato de la Institución Educativa o Programa Educativo		Dato de la Institución Educativa o Programa Educativo		Período Lectivo		Ubicación Geográfica																													
Nombre de UGEL		Dato de la Institución Educativa o Programa Educativo		Dato de la Institución Educativa o Programa Educativo		Período Lectivo		Ubicación Geográfica																													
Nombre de UGEL		Dato de la Institución Educativa o Programa Educativo		Dato de la Institución Educativa o Programa Educativo		Período Lectivo		Ubicación Geográfica																													
Nombre de UGEL		Dato de la Institución Educativa o Programa Educativo		Dato de la Institución Educativa o Programa Educativo		Período Lectivo		Ubicación Geográfica																													
Nombre de UGEL		Dato de la Institución Educativa o Programa Educativo		Dato de la Institución Educativa o Programa Educativo		Período Lectivo		Ubicación Geográfica																													
Nombre de UGEL		Dato de la Institución Educativa o Programa Educativo		Dato de la Institución Educativa o Programa Educativo		Período Lectivo		Ubicación Geográfica																													
1	DNI	73744952	ALARCON HUARANCCA, Clever	Sexo F/M		M	H	A	B	C	D	E	F	G	H	I	J	K	L	M	N	O	P	Observaciones													
2	DNI	74310914	CALCINA TORREBLANCA, Nayda Lizbeth	Sexo F/M		M	M	A	B	C	D	E	F	G	H	I	J	K	L	M	N	O	P	Observaciones													
3	DNI	73645838	CHAMBI RAMOS, Vianey Martina	Sexo F/M		M	M	A	B	C	D	E	F	G	H	I	J	K	L	M	N	O	P	Observaciones													
4	DNI	73807416	CHECMAPOCCO TITO, Yoni Herman	Sexo F/M		M	M	A	B	C	D	E	F	G	H	I	J	K	L	M	N	O	P	Observaciones													
5	DNI	70518942	CHUCHI MAMANI, Adolia Bertha	Sexo F/M		M	M	A	B	C	D	E	F	G	H	I	J	K	L	M	N	O	P	Observaciones													
6	DNI	73643797	CONDORI MAQUE, Elizabeth Juana	Sexo F/M		M	M	A	B	C	D	E	F	G	H	I	J	K	L	M	N	O	P	Observaciones													
7	DNI	77334840	CUNO MORMONTOY, Vilma	Sexo F/M		M	M	A	B	C	D	E	F	G	H	I	J	K	L	M	N	O	P	Observaciones													
8	DNI	73643746	HANCOCO RAMOS, Dante Cristian	Sexo F/M		M	M	A	B	C	D	E	F	G	H	I	J	K	L	M	N	O	P	Observaciones													
9	DNI	74575292	HUAQUISTO LUCANA, Jhon Waldemar	Sexo F/M		M	M	A	B	C	D	E	F	G	H	I	J	K	L	M	N	O	P	Observaciones													
10	DNI	73746573	HUARSAYA PUMA, Tania Gimena	Sexo F/M		M	M	A	B	C	D	E	F	G	H	I	J	K	L	M	N	O	P	Observaciones													
11	DNI	73643607	MOROCCO CARBAJAL, Benilda	Sexo F/M		M	M	A	B	C	D	E	F	G	H	I	J	K	L	M	N	O	P	Observaciones													
12	DNI	74575148	ONOFRE VILLAFUERTE, Verónica	Sexo F/M		M	M	A	B	C	D	E	F	G	H	I	J	K	L	M	N	O	P	Observaciones													
13	DNI	73638559	PARI COOPA, Gabi	Sexo F/M		M	M	A	B	C	D	E	F	G	H	I	J	K	L	M	N	O	P	Observaciones													
14	DNI	73887983	PARI NAVARRO, Joaquin Jhon	Sexo F/M		M	M	A	B	C	D	E	F	G	H	I	J	K	L	M	N	O	P	Observaciones													
15	DNI	74355202	QUISEP MOLLO, Clinton	Sexo F/M		M	M	A	B	C	D	E	F	G	H	I	J	K	L	M	N	O	P	Observaciones													
16	DNI	73651564	SUCAPUCA PAMPA, Yasmi	Sexo F/M		M	M	A	B	C	D	E	F	G	H	I	J	K	L	M	N	O	P	Observaciones													
17	DNI	73638520	TEJADA TORDOYA, Jonatan Omar	Sexo F/M		M	M	A	B	C	D	E	F	G	H	I	J	K	L	M	N	O	P	Observaciones													
18	DNI	73744968	ZULUAGA QUISPE, Luz Marina	Sexo F/M		M	M	A	B	C	D	E	F	G	H	I	J	K	L	M	N	O	P	Observaciones													
19				Sexo F/M																				Observaciones													
20				Sexo F/M																					Observaciones												
21				Sexo F/M																					Observaciones												

(1) Anotar los datos de la instancia de Gestión Educativa UGEL.
 (2) Anotar Código del Estudiante únicamente si el estudiante no tiene DNI.
 (3) Modalidad (EBR) Educación Básica Regular (EAD) Educación a Distancia (P) Público (PR) Privado
 Colocar los números: 1, 2, 3, 4, 5 A.B.C.D., Colocar "-" si es sección única (M) Mañana (T) Tarde
 So refiere a la cantidad de áreas/faltes desaprobados en el año.
 (A) Aprobado (D) Desaprobado (R) Retirado (T) Transferido (F) Fallecido, (RR) Requiere Recuperación Pedagógica, (AE) Adelanto de Evaluación, (P) Postergación de Evaluación.

(10) Motivo del Retiro
 (EC) Situación Económica, (AG) Apoyo a labores agrícolas (TR) Trabajo Infantil, (VI) Violencia, (EN) Enfermedad, (AD) Adicción, (OT) Otro (especificar en columna Observaciones)
 Se refiere a Evaluación de Ubicación
 Se refiere a Evaluación de Estudios Independientes, sólo para HEE autorizadas.
 Otro tipo de evaluación. Escribir nombre de la eval, y marcar X al lado derecho.
 Colocar motivo del adelanto o postergación, resoluciones directorales. En caso de Adelanto de recuperación "Área Pendiente de subsanación".
 Colocar el Código de especialidad ocupacional (15) de acuerdo a la Tabla 1 elaborada por el director(a).

(11) Ubicación
 (12) Est. Independ.
 (13) Otra
 (14) Observaciones
 (15) Especialidad Ocupacional

Wlfrido J. Ramos Ito
 INGENIERO CIVIL
 CP- 141392

TABLA 1	
Código (16)	Especialidad Ocupacional - Módulo

RESUMEN ESTADÍSTICO	Cantidad de Estudiante Según Sexo				Total	Porcentaje (%)	Sexo H/M	Observaciones ⁽¹⁴⁾
	H	M	Total	Porcentaje (%)				
Apellidos y Nombres (Orden Alfabético)								
DNI / Código del Estudiante⁽²⁾								
22								
23								
24								
25								
26								
27								
28								
29								
30								
31								
32								
33								
34								
35								
36								
37								
38								
39								
40								
41								
42								
43								
44								
45								
46								
47								
48								
49								
50								

NOMBRE DEL PROFESOR DE ÁREA - TALLER		Firma	
I	APAZA CONDORI Nazario Jesus		
J	MAMANI HANCCO Benardo Nicator		
K	PUMA AVENDANO Vidal Alfredo		
L			
M			
N			

NOMBRE DEL PROFESOR DE ÁREA - TALLER		Firma	
MACUSANI			
Lugar o Ciudad			
1 de Marzo de 2015			
1	de	Marzo	de 2015
dia	mes	año	año

Walter J Ramos Ito
 INGENIERO CIVIL
 CIP- 141392

Sub Director(a)
 Firma-Post Firma y Sello
 BORDA PELOTER ZACARIAS
 Director(a)
 Firma-Post Firma y Sello

RESUMEN ESTADÍSTICO	Cantidad de Estudiante Según Sexo				Total	Porcentaje (%)	Observaciones ⁽¹⁴⁾
	Masculino (M)		Femenino (F)				
	H	M	H	M			
Total	4	9	13	19	68%		
Aprobados	4	9	13	13	21%		
Desaprobados	0	0	0	0	0%		
Recuperación Pedagógica	2	0	2	2	11%		
Retirados	0	0	0	0	0%		
Trasladados a otra IE	0	0	0	0	0%		
Adelanto de Evaluación	0	0	0	0	0%		
Postergación de Evaluación	0	0	0	0	0%		
Fallecidos	0	0	0	0	0%		
DNI / Código del Estudiante ⁽²⁾		Apellidos y Nombres (Orden Alfabético)				Sexo H/M	
N° Orden							
22							
23							
24							
25							
26							
27							
28							
29							
30							
31							
32							
33							
34							
35							
36							
37							
38							
39							
40							
41							
42							
43							
44							
45							
46							
47							
48							
49							
50							

NOMBRE DEL PROFESOR DE ÁREA - TALLER		Firma	
A. CALCINA SONCO Alfonso			
B. HERRERA PONCE Rene Omar			
C. PUMA AVENDANO Vidal Alfredo			
D. BORDA PELOTIER Zacarias			
E. CHAMBI MAMANI Egidio Andres			
F. TUPA LAQUISE Jesus Felipe			
G. ANCHAPURI MAMANI Luis Miguel			
H. FLORES APAZA Ricardo Benito			
NOMBRE DEL PROFESOR DE ÁREA - TALLER		Firma	
I. APAZA CONDORI Nazario Jesus			
J. MAMANI HANCCO Berardo Nicanor			
K. PUMA AVENDANO Vidal Alfredo			
L.			
M.			
N.			
O.			
P.			

MACUSANI
Lugar o Ciudad

1 de Marzo de 2015
día mes año

BORDA PELOTIER ZACARIAS
Director(a)
Firma-Post Firma y Sello

Sub Director(a)
Firma-Post Firma y Sello

WILSON J. RAMOS ITO
INGENIERO CIVIL
CIP: 141392

RESUMEN ESTADÍSTICO	Cantidad de Estudiante Según Sexo		Total	Porcentaje (%)	Sexo H/M	Observaciones ⁽¹⁴⁾
	H	M				
Total	10	9	19			
Aprobados	4	1	5	26%		
Desaprobados	1	2	3	16%		
Recuperación Pedagógica	5	4	9	47%		
Retirados	0	2	2	11%		
Trasladados a otra IE	0	0	0	0%		
Adelanto de Evaluación	0	0	0	0%		
Postergación de Evaluación	0	0	0	0%		
Fallecidos	0	0	0	0%		
DNI / Código del Estudiante⁽²⁾		Apellidos y Nombres (Orden Alfabético)				
22						
23						
24						
25						
26						
27						
28						
29						
30						
31						
32						
33						
34						
35						
36						
37						
38						
39						
40						
41						
42						
43						
44						
45						
46						
47						
48						
49						
50						

NOMBRE DEL PROFESOR DE ÁREA - TALLER		Firma
A	CALCINA SONCCO Alfonso	
B	HERRERA PONCE Rene Omar	
C	PUMA AVENDAÑO Vidal Alfredo	
D	BORDA PELOTIER Zacarias	
E	CHAMBI MAMANI Edgard Andres	
F	TUPA LAQUISE Jesus Felipe	
G	ANCHAPURI MAMANI Luis Miguel	
H	FLORES APAZA Ricardo Benito	

NOMBRE DEL PROFESOR DE ÁREA - TALLER		Firma
I	APAZA CONDORI Nazario Jesus	
J	MAMANI HANCCO Berardo Nicanor	
K	JIMENEZ GONZALES Hugo	
L		
M		
N		
O		
P		

1 de Marzo de 2015
 día mes año

MACUSANI
 Lugar o Ciudad

BORDA PELOTIER ZACARIAS
 Director(a)
 Firma-Post Firma y Sello

Sub Director(a)
 Firma-Post Firma y Sello

Wilfredo J Ramos Ito
 INGENIERO CIVIL
 CIP 141392

(Firma)

RESUMEN ESTADISTICO	Cantidad de Estudiante Según Sexo		Total	Porcentaje (%)	Sexo HM	A	B	C	D	E	F	G	Áreas y Talleres Curriculares						N° Áreas/Talleres Desaprobados (8)	Comportamiento	Situación Final (9)	Motivo de Retiro (10)	Observaciones (14)							
	H	M											Areas	Talleres	T	M	N	O						P						
DNI / Código del Estudiante (2)		Apellidos y Nombres (Orden Alfabético)																												
Total		H	M	11	19																									
Aprobados		H	M	11	19																									
Desaprobados		H	M	0	0																									
Recuperación Pedagógica		H	M	0	0																									
Retirados		H	M	0	0																									
Trasladados a otra IE		H	M	0	0																									
Adelanto de Evaluación		H	M	0	0																									
Postergación de Evaluación		H	M	0	0																									
Fallecidos		H	M	0	0																									
22																														
23																														
24																														
25																														
26																														
27																														
28																														
29																														
30																														
31																														
32																														
33																														
34																														
35																														
36																														
37																														
38																														
39																														
40																														
41																														
42																														
43																														
44																														
45																														
46																														
47																														
48																														
49																														
50																														

NOMBRE DEL PROFESOR DE ÁREA - TALLER	Firma
A CALCINA SONCCO Alfonso	
B HERRERA PONCE Remo Omar	
C VIVAS ENRIQUÉZ Dayvis-Joel	
D BORDA PELOTTIER Zacarias	
E CHAMBI MANANI Edoard Andries	
F TUPA LAQUISE Jesus Felipe	
G SALINAS ZAPANA Weilton Ivan	
H FLORES APAZA Ricardo Benito	
NOMBRE DEL PROFESOR DE ÁREA - TALLER	Firma
I APAZA CONDORI Nazario Jesus	
J MAMANI HANCCO Berardo Nicamor	
K JIMENEZ GONZALES Hugo	
L	
M	
N	
O	

1 de Marzo de 2015
dia mes año

BORDA PELOTTIER ZACARIAS
Director(a)
Firma-Post Firma y Sello

MACUSANI
Lugar o Ciudad

Sub Director(a)
Firma-Post Firma y Sello

WILFREDO J. RAMOS ITO
 INGENIERO CIVIL
 CIP 141492





ACTA CONSOLIDADA DE EVALUACIÓN INTEGRAL DEL NIVEL DE EDUCACIÓN SECUNDARIA EBR - 2014

Los resultados de aprendizaje de cada grado y sección se reportan en el Acta Final que se encuentra en el Sistema de Información de Apoyo a la Gestión de la Institución Educativa, SIAGIE, disponible en <http://siagie.minedu.gob.pe>. Un ejemplar impreso del Acta o el presente formulario debidamente llenado, será entregado a la UGEL.
Este formulario TIENE VALOR OFICIAL. Su distribución es gratuita.

MINISTERIO DE EDUCACIÓN

Código	Nombre de UGEL	Datos de la Institución Educativa o Programa Educativo		Periodo Lectivo												Inicio	Fin	31/12/2014	Ubicación Geográfica												
		Número y/o Nombre	Datos de la Institución Educativa o Programa Educativo	Áreas y Talleres Curriculares																											
Nombre de UGEL	UGEL Carabaya	Número y/o Nombre	Código Modular	Resolución de creación N°	Modalidad ⁽³⁾	Gestión ⁽⁴⁾	P	EBR	Grado ⁽⁶⁾	5	Sección ⁽⁶⁾	Turno ⁽⁷⁾	M	Sexo	HAM	Áreas y Talleres Curriculares												Motivo de Retiro ⁽¹⁰⁾	Situación Final ⁽⁹⁾	Comportamiento	N° Áreas/Talleres Desaprobados ⁽⁸⁾
																A	B	C	D	E	F	G	H	I	J	K	L				
1	DNI	7	4	2	4	1	1	6	9	ARCE AGUILAR, Ruth Maya	M	10	11	13	11	12	11	11	10	13	11	11	11	11	2	A	RR	Observaciones	(16)		
2	DNI	7	5	9	9	2	5	2	1	BUSTINZA RODRIGUEZ, Felicidad Miryan	M	11	15	13	12	13	11	12	11	13	13	12	12	12	0	A	A	12-3°-HGE 15			
3	DNI	7	1	9	8	5	7	8	4	CONDORI HUARANCCA, Jhon Jesus	H	12	11	12	12	12	11	12	12	12	12	12	12	12	0	A	A				
4	DNI	7	3	9	0	5	5	2	6	CONDORI SACA, Pedro Andres	H	12	11	12	12	11	11	11	14	11	14	11	12	12	0	A	A				
5	DNI	7	3	9	0	6	0	4	5	CONDORI SACA, Summer Ruiz	H	12	12	12	13	11	13	13	14	12	12	12	12	0	A	A					
6	DNI	7	0	3	7	2	2	8		CONDORI TICONA, Virginia	M	10	09	08	11	10	08	10	10	10	09	10	10	10	10	10	B	D			
7	DNI	7	2	0	7	3	7	5	8	COZO TITO, Aldo	H	11	12	12	12	12	12	12	13	12	12	11	12	12	0	A	A				
8	DNI	7	1	5	9	0	5	9	4	CRUZ HUANGA, Efrain	H	11	11	12	13	12	11	11	12	12	12	12	12	12	0	A	A				
9	DNI	7	2	4	4	7	9	2	7	HANCCO RAMOS, Gabriel Jesus	H	13	13	13	13	15	14	13	13	12	14	13	13	13	0	A	A				
10	DNI	7	0	5	2	5	1	6	9	LUQUE ROSAS, Jhon Ali	H	12	12	13	13	17	13	13	15	13	15	14	15	14	0	A	A				
11	DNI	7	3	7	4	5	5	8	2	MAMANI AGUILAR, Juan Henry	H	09	12	12	14	12	12	12	12	12	12	12	11	11	1	A	RR				
12	DNI	7	3	6	4	9	7	0	2	MAMANI RAMOS, Miguel Angel	H	12	11	13	12	13	13	11	13	13	13	11	13	11	0	A	A				
13	DNI	7	3	4	9	2	8	0		MERMA PALOMINO, America Yaneth	M	11	13	13	12	14	12	12	12	12	12	13	12	12	0	A	A				
14	DNI	7	6	1	2	9	5	0	4	MERMA SARA, Nicolas	H	14	15	16	13	17	16	15	15	16	17	15	15	15	0	A	A				
15	DNI	7	0	7	5	7	5	8	9	PUMAKUISPE GUZMAN, Vizcardo	H	11	12	12	12	11	11	11	15	13	12	11	11	11	0	A	A				
16	DNI	4	6	9	5	7	3	7		QUISPE SANCHEZ, Javier	H	11	11	12	13	12	11	11	12	12	12	12	12	12	0	A	A				
17	DNI	7	2	0	4	6	6	1	7	SAYA TITO, Braylan Dofu	H	13	15	13	13	16	12	13	15	13	15	13	15	13	0	A	A				
18	DNI	7	4	5	7	5	2	9	9	SOLIS TITO, Eddy Antony	H	11	12	13	13	14	13	12	11	12	11	12	11	12	0	A	A				

(1) Anotar los datos de la instancia de Gestión Educativa UGEL
(2) Anotar Código del Estudiante únicamente si el estudiante no tiene DNI.
(3) Modalidad
(4) Gestión
(5) Grado
(6) Sección
(7) Turno
(8) N° Áreas/Talleres Desaprobados en el año.
(9) Situación Final
(10) Motivo del Retiro : (EC) Situación Económica, (AG) Apoyo a labores agrícolas (TR) Trabajo Infantil, (VI) Violencia, (EN) Enfermedad, (AD) Adicción, (OT) Otro (especificar en columna Observaciones)
(11) Ubicación : Se refiere a Evaluación de Estudios Independientes, sólo para IIEE autorizadas
(12) Est. Independ. : Se refiere a Evaluación de Estudios Independientes, sólo para IIEE autorizadas
(13) Otra : Otro tipo de evaluación. Escribir nombre de la eval. y marcar X al lado derecho.
(14) Observaciones : Colocar motivo del adelanto o postergación, resoluciones directorales. En caso de Actas de recuperación "Área Pendiente de subsección".
(15) Especial. Ocupacional : Colocar el Código de especialidad ocupacional (15) de acuerdo a la Tabla 1 elaborada por el director(a).
Tabla 1
Especialidad Ocupacional - Módulo
Código(15)

MINISTERIO DE EDUCACIÓN
DIRECCIÓN GENERAL DE EVALUACIÓN
CIP-141392

004184

RESUMEN ESTADÍSTICO	Cantidad de Estudiante Según Sexo		Total	Porcentaje (%)	Sexo H/M	Observaciones ⁽⁴⁾
	H	M				
Total	14	4	18	83%		
Aprobados	13	2	15	6%		
Desaprobados	0	1	1	11%		
Recuperación Pedagógica	1	0	1	0%		
Retirados	0	0	0	0%		
Trasladados a otra I.E.	0	0	0	0%		
Adesnto de Evaluación	0	0	0	0%		
Postergación de Evaluación	0	0	0	0%		
Fallecidos	0	0	0	0%		
DNI / Código del Estudiante ⁽²⁾	Apellidos y Nombres (Orden Alfabético)					
22						
23						
24						
25						
26						
27						
28						
29						
30						
31						
32						
33						
34						
35						
36						
37						
38						
39						
40						
41						
42						
43						
44						
45						
46						
47						
48						
49						
50						

NOMBRE DEL PROFESOR DE ÁREA - TALLER		Firma
A	CALCINA SONOCO Alfonso	
B	HERRERA PONCE Rene Omar	
C	VIVAS ENRIQUEZ Dayvis Joel	
D	BORDA PELOTIER Zacarias	
E	CHAMBI MAMANI Edgard Andres	
F	TUPA LAQUISE Jesus Felipe	
G	SALINAS ZAPANA Meliton Ivan	
H	FLORES APAZA Ricardo Benito	

NOMBRE DEL PROFESOR DE ÁREA - TALLER		Firma
I	APAZA CONDORI Nizarito Jesus	
J	MAMANI HANCCO Berardo Niconor	
K	LIIMENEZ GONZALEZ Hugo	
L		
M		
N		
O		
P		

MACUSANI
Lugar o Ciudad

28 de Febrero de 2015
dia mes año

BORDA PELOTIER ZACARIAS
Director(a)
Firma-Post Prima y Sello

Sub Director(a)
Firma-Post Prima y Sello



Wilfredo J. Ramos Ito
INGENIERO CIVIL
CIP-141392

RESUMEN ESTADÍSTICO	Cantidad de Estudiante Según Sexo		Total		Porcentaje (%)	Sexo H/M	Observaciones ⁽¹⁴⁾
	H	M	H	M			
Total	14	14	14	14	86%		
Aprobados	1	0	1	0	7%		
Desaprobados	1	0	1	0	0%		
Recuperación Pedagógica	0	0	0	0	0%		
Retirados	0	0	0	0	0%		
Trasladados a otra IE	0	0	0	0	0%		
Adelanto de Evaluación	0	0	0	0	0%		
Postergación de Evaluación	0	0	0	0	0%		
Fallecidos	0	0	0	0	0%		
DNI / Código del Estudiante ⁽²⁾		Apellidos y Nombres (Orden Alfabético)					
22							
23							
24							
25							
26							
27							
28							
29							
30							
31							
32							
33							
34							
35							
36							
37							
38							
39							
40							
41							
42							
43							
44							
45							
46							
47							
48							
49							
50							

N.º Orden		Comportamiento		Situación Final(9)		Motivo de Retiro(10)		Observaciones(14)									
		N.º Áreas/Talleres Desaprobados(8)															
		Talleres															
		A	B	C	D	E	F	G	H	I	J	K	L	M	N	O	P
		Áreas y Talleres Curriculares															
		Áreas															
		Matemáticas															
		Comunicación															
		Inglés															
		Arte															
		Historia, Geografía y Economía															
		Formación Ciudadana y Cívica															
		Educación Física															
		Educación Religiosa															
		Ciencia, Tecnología y Ambiente															
		Educación para el Trabajo															
		Especialidad Ocupacional(15)															
		Talleres															
		N.º Áreas/Talleres Desaprobados(8)															
		Comportamiento															
		Situación Final(9)															
		Motivo de Retiro(10)															
		Observaciones(14)															

NOMBRE DEL PROFESOR DE ÁREA - TALLER		Firma	
A ANCHAPURI MAMANI Luis Miguel			
B AQUINO MAMANI Elsa Mery			
C OCARI LAURA Ronald Richard			
D OCARI LAURA Ronald Richard			
E ROJAS BUZA Wilger Jhon			
F QUISPE PONGO Maria Teresa			
G APAZA SUMI Rolando			
H AYQUE CABANA Germán			

NOMBRE DEL PROFESOR DE ÁREA - TALLER		Firma	
I APAZA CONDORI Nazario Jesus			
J MAMANI HANGCO Berardo Nicanor			
K CALCINA HUARACHA Apolinario			
L			
M			
N			
O			

MACUSANI
Lugar o Ciudad

31 de Diciembre de 2015
dia mes año

BORDA PELOTIER ZACARIAS
Director(a)
Firma-Post Firma y Sello

Sub Director(a)
Firma-Post Firma y Sello



Wilfredo J. Ramos Ito
INGENIERO CIVIL
CIP 141392

004173

RESUMEN	ESTADÍSTICO		Cantidad de Estudiante Según Sexo		Total		Porcentaje (%)		Sexo HM	Observaciones(14)																																																																																																																																																																																																																																																																																																																																																																							
	M	F	H	M	9	12	79%	17%																																																																																																																																																																																																																																																																																																																																																																									
<table border="1"> <tr> <td colspan="2">DNI / Código del Estudiante (2)</td> <td colspan="9">Apellidos y Nombres (Orden Alfabético)</td> </tr> <tr> <td>22</td> <td>D N I</td> <td>7 8 1 1 0 4 6 3</td> <td colspan="9">PILCO KANA, Abel Ronaldino</td> </tr> <tr> <td>23</td> <td>D N I</td> <td>7 3 6 4 9 7 0 1</td> <td colspan="9">PUMA PERALTA, Rene</td> </tr> <tr> <td>24</td> <td>D N I</td> <td>7 3 8 2 4 1 5 7</td> <td colspan="9">QUISPE BARRAGAN, Fran Keni</td> </tr> <tr> <td>25</td> <td>D N I</td> <td>7 3 6 5 3 9 8 6</td> <td colspan="9">QUISPE MOROCCO, Dora</td> </tr> <tr> <td>26</td> <td>D N I</td> <td>7 3 6 5 3 9 8 5</td> <td colspan="9">QUISPE MOROCCO, Julio</td> </tr> <tr> <td>27</td> <td>D N I</td> <td>7 8 4 8 0 2 7 8</td> <td colspan="9">QUISPE TAPIA, Fany Yullymi</td> </tr> <tr> <td>28</td> <td>D N I</td> <td>6 0 3 7 2 5 1 8</td> <td colspan="9">SAYHUA MENDOZA, Guedo</td> </tr> <tr> <td>29</td> <td>D N I</td> <td>7 1 2 7 4 3 3 7</td> <td colspan="9">VILCA QUISPE, Juan Jhullifo</td> </tr> <tr> <td>30</td> <td></td> <td></td> <td colspan="9"></td> </tr> <tr> <td>31</td> <td></td> <td></td> <td colspan="9"></td> </tr> <tr> <td>32</td> <td></td> <td></td> <td colspan="9"></td> </tr> <tr> <td>33</td> <td></td> <td></td> <td colspan="9"></td> </tr> <tr> <td>34</td> <td></td> <td></td> <td colspan="9"></td> </tr> <tr> <td>35</td> <td></td> <td></td> <td colspan="9"></td> </tr> <tr> <td>36</td> <td></td> <td></td> <td colspan="9"></td> </tr> <tr> <td>37</td> <td></td> <td></td> <td colspan="9"></td> </tr> <tr> <td>38</td> <td></td> <td></td> <td colspan="9"></td> </tr> <tr> <td>39</td> <td></td> <td></td> <td colspan="9"></td> </tr> <tr> <td>40</td> <td></td> <td></td> <td colspan="9"></td> </tr> <tr> <td>41</td> <td></td> <td></td> <td colspan="9"></td> </tr> <tr> <td>42</td> <td></td> <td></td> <td colspan="9"></td> </tr> <tr> <td>43</td> <td></td> <td></td> <td colspan="9"></td> </tr> <tr> <td>44</td> <td></td> <td></td> <td colspan="9"></td> </tr> <tr> <td>45</td> <td></td> <td></td> <td colspan="9"></td> </tr> <tr> <td>46</td> <td></td> <td></td> <td colspan="9"></td> </tr> <tr> <td>47</td> <td></td> <td></td> <td colspan="9"></td> </tr> <tr> <td>48</td> <td></td> <td></td> <td colspan="9"></td> </tr> <tr> <td>49</td> <td></td> <td></td> <td colspan="9"></td> </tr> <tr> <td>50</td> <td></td> <td></td> <td colspan="9"></td> </tr> </table>											DNI / Código del Estudiante (2)		Apellidos y Nombres (Orden Alfabético)									22	D N I	7 8 1 1 0 4 6 3	PILCO KANA, Abel Ronaldino									23	D N I	7 3 6 4 9 7 0 1	PUMA PERALTA, Rene									24	D N I	7 3 8 2 4 1 5 7	QUISPE BARRAGAN, Fran Keni									25	D N I	7 3 6 5 3 9 8 6	QUISPE MOROCCO, Dora									26	D N I	7 3 6 5 3 9 8 5	QUISPE MOROCCO, Julio									27	D N I	7 8 4 8 0 2 7 8	QUISPE TAPIA, Fany Yullymi									28	D N I	6 0 3 7 2 5 1 8	SAYHUA MENDOZA, Guedo									29	D N I	7 1 2 7 4 3 3 7	VILCA QUISPE, Juan Jhullifo									30												31												32												33												34												35												36												37												38												39												40												41												42												43												44												45												46												47												48												49												50											
DNI / Código del Estudiante (2)		Apellidos y Nombres (Orden Alfabético)																																																																																																																																																																																																																																																																																																																																																																															
22	D N I	7 8 1 1 0 4 6 3	PILCO KANA, Abel Ronaldino																																																																																																																																																																																																																																																																																																																																																																														
23	D N I	7 3 6 4 9 7 0 1	PUMA PERALTA, Rene																																																																																																																																																																																																																																																																																																																																																																														
24	D N I	7 3 8 2 4 1 5 7	QUISPE BARRAGAN, Fran Keni																																																																																																																																																																																																																																																																																																																																																																														
25	D N I	7 3 6 5 3 9 8 6	QUISPE MOROCCO, Dora																																																																																																																																																																																																																																																																																																																																																																														
26	D N I	7 3 6 5 3 9 8 5	QUISPE MOROCCO, Julio																																																																																																																																																																																																																																																																																																																																																																														
27	D N I	7 8 4 8 0 2 7 8	QUISPE TAPIA, Fany Yullymi																																																																																																																																																																																																																																																																																																																																																																														
28	D N I	6 0 3 7 2 5 1 8	SAYHUA MENDOZA, Guedo																																																																																																																																																																																																																																																																																																																																																																														
29	D N I	7 1 2 7 4 3 3 7	VILCA QUISPE, Juan Jhullifo																																																																																																																																																																																																																																																																																																																																																																														
30																																																																																																																																																																																																																																																																																																																																																																																	
31																																																																																																																																																																																																																																																																																																																																																																																	
32																																																																																																																																																																																																																																																																																																																																																																																	
33																																																																																																																																																																																																																																																																																																																																																																																	
34																																																																																																																																																																																																																																																																																																																																																																																	
35																																																																																																																																																																																																																																																																																																																																																																																	
36																																																																																																																																																																																																																																																																																																																																																																																	
37																																																																																																																																																																																																																																																																																																																																																																																	
38																																																																																																																																																																																																																																																																																																																																																																																	
39																																																																																																																																																																																																																																																																																																																																																																																	
40																																																																																																																																																																																																																																																																																																																																																																																	
41																																																																																																																																																																																																																																																																																																																																																																																	
42																																																																																																																																																																																																																																																																																																																																																																																	
43																																																																																																																																																																																																																																																																																																																																																																																	
44																																																																																																																																																																																																																																																																																																																																																																																	
45																																																																																																																																																																																																																																																																																																																																																																																	
46																																																																																																																																																																																																																																																																																																																																																																																	
47																																																																																																																																																																																																																																																																																																																																																																																	
48																																																																																																																																																																																																																																																																																																																																																																																	
49																																																																																																																																																																																																																																																																																																																																																																																	
50																																																																																																																																																																																																																																																																																																																																																																																	

NOMBRE DEL PROFESOR DE ÁREA - TALLER		Firma	
I	APAZA CONDORI Nazario Jesus		
J	CUTIZACA QUISPE Ismael Reynaldo		
K	JIMENEZ GONZALES Hugo		
L			
M			
N			
O			
P			
Q			
R			
S			
T			
U			
V			
W			
X			
Y			
Z			

31 de Diciembre de 2015
 día mes año

MACUSANI
 Lugar o Ciudad

BORDA PELOTER ZACARIAS
 Director(a)
 Firma-Post Firma y Sello

Sub Director(a)
 Firma-Post Firma y Sello



WILFREDO RAMOS 110
 INGENIERO CIVIL
 CEP: 141392

[Handwritten Signature]

ACTA CONSOLIDADA DE EVALUACIÓN INTEGRAL DEL NIVEL DE EDUCACIÓN SECUNDARIA EBR - 2015

Los resultados de aprendizaje de cada grado y sección se reportan en el Acta Final que se encuentra en el Sistema de Información de Apoyo a la Gestión de la Institución Educativa - SIAGE, disponible en <http://siage.minedu.gob.pe>. Este formulario TIENE VALOR OFICIAL.

MINISTERIO DE EDUCACIÓN

Datos de la Instancia de Gestión Educativa Descentralizada (UGEL) (1)		Datos de la Institución Educativa o Programa Educativo		Periodo Lectivo												Inicio	Fin	Ubicación Geográfica			
Código	Nombre de UGEL	Número y/o Nombre	Código Modular	Áreas y Talleres Curriculares												09/03/2015	31/12/2015	Dpto.	Prov.		
		POLITECNICO INDUSTRIAL MACUSANI		Áreas														PUNO	CARABAYA		
		0049-00		Talleres														MACUSANI	MACUSANI		
		EBR Grado (6) 2		Educación para el Trabajo														Centro Poblado	MACUSANI		
		P		Educación Religiosa														Final	X		
		Gestión (4)		Ciencia, Tecnología y Ambiente														Recuperación			
		Apellidos y Nombres (Orden Alfabético)		Educación Física														Adeleto			
				Formación Ciudadana y Cívica														Postergación	(11)		
				Historia, Geografía y Economía														Ubicación	(12)		
				Arte														Est. Independ	(13)		
				Inglés														Otra (14)			
				Matemáticas														Observaciones (14)			
				Comunicación														Observaciones			
				Sexo H M														Observaciones			
				Turno (7)														Observaciones			
				Sección (8)														Observaciones			
				M														Observaciones			
				B														Observaciones			
				A														Observaciones			
1	DNI	7 0 5 1 3 3 8 5	AGRAMONTE MAMANI, Maycol	A	15	14	13	14	15	14	14	14	14	13	14	15	15	1	A	RR	14-1º-ARTE NP
2	DNI	7 2 3 0 7 9 5 4	CONDORI QUISPE, Facud	H	12	10	12	13	11	11	11	11	14	12	13	12	12	1	A	RR	
3	DNI	7 6 8 1 4 1 0 8	HANCCO MAMANI, Edgar Rene	H	16	13	14	16	15	15	16	14	15	16	15	15	15	0	A	A	
4	DNI	7 4 5 7 5 2 9 3	HUACQUISTO LUCANA, Erik Raimiro	H	12	12	13	15	13	14	12	16	12	14	14	14	14	0	A	A	
5	DNI	7 3 7 5 1 1 8 4	ILPANOCCA COCA, Leslier	H	13	12	13	16	14	13	14	16	16	15	14	14	14	0	A	A	
6	DNI	7 1 8 9 3 0 8 0	MAMANI BARRAZA, Jhon Clinthton	H	13	12	14	12	13	13	15	16	16	16	13	13	13	0	A	A	
7	DNI	7 3 7 1 4 5 2 0	MAMANI BARRAZA, Jhonny Jovillan	H	11	12	12	12	11	11	16	12	14	12	14	12	12	0	A	A	
8	DNI	7 2 5 6 5 4 6 6	MAMANI CARBAJAL, Luis Alberto	H	11	11	13	11	12	12	15	13	14	13	14	13	13	0	A	A	
9	DNI	7 3 8 9 7 0 7 9	MAMANI HUARICALLO, Porfirio Nobealdo	H	15	11	12	13	12	10	12	14	12	12	12	12	12	1	A	RR	
10	DNI	7 3 8 9 6 3 8 7	MAYTA RAMOS, Luis Angel	H	13	16	15	17	17	16	16	15	17	16	17	17	17	0	A	A	
11	DNI	7 3 6 4 3 7 8 6	OCHOCHOQUE CASTELLANO, Feliciano	H	11	11	12	13	11	11	11	16	12	13	13	13	13	0	A	A	
12	DNI	7 3 7 4 5 2 6 3	RAMOS PERALTA, Samuel Frank	H	11	11	12	13	13	12	14	16	13	14	14	14	14	0	A	A	
13	DNI	7 3 7 5 1 0 2 3	RIVERA GUZMAN, Abimael Leon	H	16	16	15	17	16	15	15	17	18	17	16	16	16	0	A	A	
14	DNI	7 3 6 3 8 3 2 4	TORRES RAMOS, Rolando Edwin	H	11	10	12	13	11	11	12	15	13	14	13	13	13	1	A	RR	
15	DNI	7 3 6 4 7 8 0 9	TUTACANO GUZMAN, Cipriam Ramiro	H	17	12	13	14	15	14	14	16	13	15	13	13	13	0	A	A	
16	DNI																				
17	DNI																				
18	DNI																				
19	DNI																				
20	DNI																				
21	DNI																				

TABLA 1

Código (5)	Especialidad Ocupacional - Módulo

(10) Motivo del Retiro : (EC) Situación Económica, (AG) Apoyo a labores agrícolas (TR) Trabajo Infantil, (VI) Violencia, (EM) Enfermedad, (AD) Adicción, (OT) Otro (Especificar en columna Observaciones)

(11) Ubicación : Se refiere a Evaluación de Ubicaciones

(12) Est. Independ. : Se refiere a Evaluación de Estudios Independientes, sólo para IEE autorizadas

(13) Otra : Otro tipo de evaluación. Escribir nombre de la eval. y marcar X al lado de recho.

(14) Observaciones : Colocar motivo del adelanto o postergación, resoluciones directores. En caso de Actas de recuperación "Área Pendiente de subsanación"

(15) Especial. Ocupación : Colocar el Código de especialidad ocupacional (15) de acuerdo a la Tabla 1 elaborada por el director(a).

INGENIERO CIVIL
CIP: 141392

RESUMEN ESTADÍSTICO	Cantidad de Estudiante Según Sexo		Total	Porcentaje (%)	Sexo H/M	Observaciones (14)	
	DNI / Código del Estudiante (2)						Apellidos y Nombres (Orden Alfabético)
	H	M					
Total	15	0	15	73%			
Aprobados	11	0	11	0%			
Desaprobados	0	0	0	0%			
Resuspensión Pedagógica	4	0	4	27%			
Retirados	0	0	0	0%			
Trasladados a otra IE	0	0	0	0%			
Adelanto de Evaluación	0	0	0	0%			
Postergación de Evaluación	0	0	0	0%			
Fallecidos	0	0	0	0%			

N° Orden	DNI / Código del Estudiante (2)	Apellidos y Nombres (Orden Alfabético)	Áreas y Talleres Curriculares																Comportamiento	Situación Final (3)	Motivo de Retiro (10)	Observaciones (14)
			Áreas										Talleres									
			A	B	C	D	E	F	G	H	I	J	K	L	M	N	O	P				
22																						
23																						
24																						
25																						
26																						
27																						
28																						
29																						
30																						
31																						
32																						
33																						
34																						
35																						
36																						
37																						
38																						
39																						
40																						
41																						
42																						
43																						
44																						
45																						
46																						
47																						
48																						
49																						
50																						

NOMBRE DEL PROFESOR DE ÁREA - TALLER	Firma
A ANCHAPURI MAMANI Luis Miguel	
B AQUINO MAMANI Elsa Mery	
C CCARI LAURA Ronald Richard	
D CCARI LAURA Ronald Richard	
E ROJAS BUZA Wilder Jhon	
F QUISPE PONGO Maria Teresa	
G APAZA SUMI Rolando	
H AYQUE CABANA Germán	

MACUSANI
Lugar o Ciudad

31 de Diciembre de 2015
dia mes año

BORDA PELOTER ZACARIAS
Director(a)
Firma-Post Firma y Sello

Sub Director(a)
Firma-Post Firma y Sello



ACTA CONSOLIDADA DE EVALUACIÓN INTEGRAL DEL NIVEL DE EDUCACIÓN SECUNDARIA EBR - 2015

Los resultados de aprendizaje de cada grado y sección se reportan en el Acta Final que se encuentra en el Sistema de Información de Apoyo a la Gestión de la Institución Educativa - SIAGE, disponible en: <http://siage.minedu.gob.pe>. Este formulario TIENE VALOR OFICIAL.

MINISTERIO DE EDUCACIÓN

Datos de la Instancia de Gestión Educativa Descentralizada (UGEL) (1)		Datos de la Institución Educativa o Programa Educativo					Período Lectivo										Inicio		Fin		31/12/2015		Ubicación Geográfica																			
Código	Nombre de UGEL		Número y/o Nombre			Código Modular	Resolución de creación N°					Modalidad(3)					Gestión(4)					PUNO		CARABAYA		MACUSANI		Centro Poblado		MACUSANI				Final		X						
DNI / Código del Estudiante(2)		Apellidos y Nombres (Orden Alfabético)			Sexo		M					A																														
73638347	ACROTA CHECMAPOCCO, Reynaldo Jesus			H	15	14	14	15	15	16	16	17	15	16	16	0	A	A																								
77235468	ALTAMIRANO LUNA, Abraham			H	13	12	14	14	13	13	16	12	15	14	14	0	A	A																								
73645837	CHAMBI RAMOS, Benedita Mercedes			M	13	14	12	13	13	15	13	15	14	17	14	0	A	A																								
73638568	CHOQUEHUANCA CCAHUANA, Corina Floreia			M	16	18	16	16	17	17	17	17	18	19	16	0	A	A																								
73645842	CHUMBILLA QUIESPE, Roxana			M	13	11	12	14	12	13	14	14	14	14	14	0	A	A																								
72307955	CONDORI QUIESPE, Della			M	12	40	11	12	12	12	14	12	15	14	14	1	A	RR																								
72043960	GUTIERREZ MINAYA, Maritza			M	05	07	07	06	07	06	05	05	07	08	08	11	B	D																								
77922734	HANCOCO FLORES, Yovanna			M	17	18	17	17	17	16	18	16	18	19	15	0	A	A																								
73819537	HANCOCO RAMOS, Jyanet Hermis			M	15	14	12	14	14	14	14	16	13	17	16	0	A	A																								
73893131	HUANCA CARI, Lisbeth Danci			M	16	15	14	15	16	15	16	15	15	18	16	0	A	A																								
73643401	MAMANI LOPE, Yonny			H	16	14	14	14	14	15	14	15	14	17	16	0	A	A																								
74430786	MARRAS PELAEZ, Yaret Soledad			M	05	07	06	07	06	05	05	05	07	08	08	11	B	D																								
73645829	MOROCOCO CARBAJAL, Elian			M	15	17	14	15	16	16	15	16	16	16	13	0	A	A																								
73754900	ONOFRE CONDORI, Nayuth Naydia			M	13	12	11	14	14	13	12	14	14	14	13	0	A	A																								
73653978	PACHAPUMA CCAMA, Mario David			H	14	13	12	15	14	15	14	15	14	14	14	0	A	A																								
78110464	PILCO KANA, Lidia Lucia			M	16	15	13	14	15	13	13	14	14	15	14	11	B	D																								
72044014	PUMACAJA CONDORI, Lindia Antonia			M	16	15	13	14	15	13	13	14	14	15	14	0	A	A																								
73645825	QUIESPE QUIESPE, Marifer Sally			M	13	11	12	14	13	13	14	14	13	15	16	0	A	A																								
74241172	RAMOS GRETA, Jusafap Genri			H	08	08	10	08	09	07	08	10	11	09	09	10	A	D																								
73895326	RAMOS PERALTA, Alexander			H	12	12	12	14	14	13	13	15	13	14	16	0	A	A																								
73751022	RIVERA GUZMAN, Saul Gonzalo			H	12	11	11	14	14	14	14	14	15	12	15	15	0	A	A																							

(1) Anotar los datos de la instancia de Gestión Educativa UGEL.
 (2) Anotar Código del Estudiante únicamente si el estudiante no tiene DNI.
 (3) Modalidad
 (4) Gestión
 (5) Grado
 (6) Sección
 (7) Turno
 (8) N° Áreas/Tall. Desaprob. Requiere Recuperación Pedagógica (AE) Adelanto de Evaluación.
 (9) Situación Final
 (10) Motivo del Retiro : (EC) Situación Económica, (AG) Apoyo a labores agrícolas (TF) Trabajo Infantil, (VI) Violencia, (EN) Enfermedad, (AD) Adicción, (OT) Otro (especificar en columna Observaciones)
 (11) Ubicación : Se refiere a Evaluación de Estudios Independientes, sólo para HEE autorizadas (12) Est. Independ. : Se refiere a Evaluación de Ubicación (13) Otra : Otro tipo de evaluación. Escribir nombre de la eval. y marcar X al lado derecho. (14) Observaciones : Colocar motivo del adelanto o postergación, resoluciones directores. En caso de Actas de recuperación "Área Pendiente de subsanación" Colocar el Código de especialidad ocupacional (15) de acuerdo a la Tabla 1 elaborada por el director(a).
 (15) Especial. Ocupacional :
Wilfredo Ramos Ito
 INGENIERO CIVIL
 CIP: 141392

TABLA 1

Código(15)	Especialidad Ocupacional - Módulo

004176

RESUMEN ESTADÍSTICO	Cantidad de Estudiante Según Sexo				Total	Porcentaje (%)	Áreas y Talleres Curriculares													Observaciones ⁽¹⁴⁾					
	Hombres		Mujeres				Talleres																		
N° Orden	DNI / Código del Estudiante ⁽²⁾		Apellidos y Nombres (Orden Alfabético)		Sexo H/M		A	B	C	D	E	F	G	H	I	J	K	L	M	N	O	P			
22	D	N	I	7 3 6 3 7 4 7 6	SALCCA VILCA, Ruth Angelica	M	13	15	13	13	13	13	13	15	15	14	18	13					0	A	A
23	D	N	I	7 3 8 9 6 4 0 6	TACURI HUALLA, Victor Angel	H	13	13	13	13	17	16	15	15	15	13	17	15					0	A	A
24	D	N	I	7 3 5 0 6 1 1 8	VALENCIA MERMA, Braulio Gerardo	H	12	11	12	12	13	13	13	15	12	14	13						0	A	A
25	D	N	I	7 4 0 3 7 0 3 1	VILCA CHURA, Federico Miguel	H	14	15	13	13	14	15	16	15	14	14	14						0	A	A
26																									
27																									
28																									
29																									
30																									
31																									
32																									
33																									
34																									
35																									
36																									
37																									
38																									
39																									
40																									
41																									
42																									
43																									
44																									
45																									
46																									
47																									
48																									
49																									
50																									

NOMBRE DEL PROFESOR DE AREA - TALLER		Firma
A	ANCHAPURI MAMANI Luis Miguel	
B	AQUINO MAMANI Elsa Mery	
C	APAZA CONDORI Nazario Jesus	
D	CCARI LAURA Ronald Richard	
E	COJAS BUZA Wilder Ithon	
F	QUISPE PONGO Maria Teresa	
G	AYQUE CABANA Germán	
H	AYQUE CABANA Germán	

NOMBRE DEL PROFESOR DE AREA - TALLER		Firma
I	APAZA CONDORI Nazario Jesus	
J	MAMANI HANCCO Berardo Nicanor	
K	PUMA AVENDANO Vidal Alfredo	
L		
M		
N		
O		

31 de Diciembre de 2015
 día mes año

MACUSANI
 Lugar o Ciudad

BORDA PELOTER ZACARIAS
 Director(a)
 Firma-Post Firma y Sello

Sub Director(a)
 Firma-Post Firma y Sello



RESUMEN ESTADÍSTICO	Cantidad de Estudiante Según Sexo		Porcentaje (%)		Total	Sexo H/M	Observaciones (14)
	H	M	H	M			
Total	12	8	60%	20			
Aprobados	7	5	20%	12			
Desaprobados	2	2	20%	4			
Recuperación Pedagógica	3	1	0%	4			
Retirados	0	0	0%	0			
Trasladados a otra IE	0	0	0%	0			
Adelanto de Evaluación	0	0	0%	0			
Postergación de Evaluación	0	0	0%	0			
Fallecidos	0	0	0%	0			
Apellidos y Nombres (Orden Alfabético)							
DNI / Código del Estudiante (2)							
Nº Orden							
22							
23							
24							
25							
26							
27							
28							
29							
30							
31							
32							
33							
34							
35							
36							
37							
38							
39							
40							
41							
42							
43							
44							
45							
46							
47							
48							
49							
50							

NOMBRE DEL PROFESOR DE ÁREA - TALLER		Firma	
A	ANCHAPURI MAMANI Luis Miguel		
B	ACUINO MAMANI Elsa Mery		
C	APAZA CONDORI Nazario Jesus		
D	CCARI LAURA Ronald Richard		
E	ROJAS BUZA Wilder Jhon		
F	RUISPE PONGO Maria Teresa		
G	AYQUE CABANA Germán		
H	AYQUE CABANA Germán		

NOMBRE DEL PROFESOR DE ÁREA - TALLER		Firma	
I	APAZA CONDORI Nazario Jesus		
J	MAMANI HANCCO Barardo Nicanor		
K	PUMA AVENDANO Vidal Alfredo		
L			
M			
N			
O			
P			

MACUSANI		Firma	
	Lugar o Ciudad		

BORDA PELOTIER ZACARIAS		Firma	
	Director(a)		
	Firma-Post Firma y Sello		

31 de Diciembre de 2015		Firma	
	31 de Diciembre de 2015		
	31 de Diciembre de 2015		



RESUMEN ESTADÍSTICO	Cantidad de Estudiante Según Sexo		Total	Porcentaje (%)	Sexo HM	Observaciones ⁽¹⁴⁾
	H	M				
Total	6	12	18			
Aprobados	H 4	M 9	14	78%		
Desaprobados	H 1	M 3	3	17%		
Recuperación Pedagógica	H 0	M 0	0	0%		
Retirados	H 0	M 0	0	0%		
Trasladados a otra IE	H 0	M 0	0	0%		
Adelanto de Evaluación	H 0	M 0	0	0%		
Postergación de Evaluación	H 0	M 0	0	0%		
Fallecidos	H 0	M 0	0	0%		
DNI / Código del Estudiante ⁽²⁾		Apellidos y Nombres (Orden Alfabético)				Materiales
Nº Orden						
22						A
23						B
24						C
25						D
26						E
27						F
28						G
29						H
30						I
31						J
32						K
33						L
34						M
35						N
36						O
37						P
38						
39						
40						
41						
42						
43						
44						
45						
46						
47						
48						
49						
50						

NOMBRE DEL PROFESOR DE ÁREA - TALLER		Firma	
A	QUITZACA QUISPE Ismael Reynaldo		
B	APAZA SUMI Rolando		
C	PUMA AVENDAÑO Vidal Alfredo		
D	CCARI LAURA Ronald Richard		
E	ROJAS BUJZA Wilder Jhon		
F	QUISPE PONGO María Teresa		
G	ANCHAPURI MAMANI Luis Miguel		
H	AYQUE CABANA Germán		

NOMBRE DEL PROFESOR DE ÁREA - TALLER		Firma	
I	NOMBRE DEL PROFESOR DE ÁREA - TALLER		
J	APAZA CONDORI Nazario Jesús		
K	MAMANI HANCCO Berardo Nicanor		
L	PUMA AVENDAÑO Vidal Alfredo		
M			
N			
O			

31 de Diciembre de 2015
 día mes año

MACUSANI
 Lugar o Ciudad

BORDA PELOTIER ZACARIAS
 Director(a)
 Firma-Post Firma y Sello

Sub Director(a)
 Firma-Post Firma y Sello



RESUMEN ESTADISTICO	Cantidad de Estudiante Segun Sexo			Total	Porcentaje (%)	Sexo H/M	Observaciones ⁽¹⁴⁾																																																																																						
	H	M	Total																																																																																										
<table border="1"> <thead> <tr> <th rowspan="2">DNI / Código del Estudiante⁽²⁾</th> <th rowspan="2">Apellidos y Nombres (Orden Alfabético)</th> <th colspan="3">Cantidad de Estudiante Segun Sexo</th> <th rowspan="2">Total</th> <th rowspan="2">Porcentaje (%)</th> <th rowspan="2">Sexo H/M</th> </tr> <tr> <th>H</th> <th>M</th> <th>Total</th> </tr> </thead> <tbody> <tr><td></td><td></td><td>H</td><td>M</td><td>Total</td><td>65%</td><td></td></tr> <tr><td></td><td></td><td>H</td><td>M</td><td>12</td><td>25%</td><td></td></tr> <tr><td></td><td></td><td>H</td><td>M</td><td>5</td><td>0%</td><td></td></tr> <tr><td></td><td></td><td>H</td><td>M</td><td>0</td><td>0%</td><td></td></tr> <tr><td></td><td></td><td>H</td><td>M</td><td>0</td><td>10%</td><td></td></tr> <tr><td></td><td></td><td>H</td><td>M</td><td>2</td><td>0%</td><td></td></tr> <tr><td></td><td></td><td>H</td><td>M</td><td>0</td><td>0%</td><td></td></tr> <tr><td></td><td></td><td>H</td><td>M</td><td>0</td><td>0%</td><td></td></tr> <tr><td></td><td></td><td>H</td><td>M</td><td>0</td><td>0%</td><td></td></tr> <tr><td></td><td></td><td>H</td><td>M</td><td>0</td><td>0%</td><td></td></tr> </tbody> </table>							DNI / Código del Estudiante ⁽²⁾	Apellidos y Nombres (Orden Alfabético)	Cantidad de Estudiante Segun Sexo			Total	Porcentaje (%)	Sexo H/M	H	M	Total			H	M	Total	65%				H	M	12	25%				H	M	5	0%				H	M	0	0%				H	M	0	10%				H	M	2	0%				H	M	0	0%				H	M	0	0%				H	M	0	0%				H	M	0	0%							
DNI / Código del Estudiante ⁽²⁾	Apellidos y Nombres (Orden Alfabético)	Cantidad de Estudiante Segun Sexo			Total	Porcentaje (%)			Sexo H/M																																																																																				
		H	M	Total																																																																																									
		H	M	Total	65%																																																																																								
		H	M	12	25%																																																																																								
		H	M	5	0%																																																																																								
		H	M	0	0%																																																																																								
		H	M	0	10%																																																																																								
		H	M	2	0%																																																																																								
		H	M	0	0%																																																																																								
		H	M	0	0%																																																																																								
		H	M	0	0%																																																																																								
		H	M	0	0%																																																																																								
N° Orden	Apellidos y Nombres (Orden Alfabético)																																																																																												
22																																																																																													
23																																																																																													
24																																																																																													
25																																																																																													
26																																																																																													
27																																																																																													
28																																																																																													
29																																																																																													
30																																																																																													
31																																																																																													
32																																																																																													
33																																																																																													
34																																																																																													
35																																																																																													
36																																																																																													
37																																																																																													
38																																																																																													
39																																																																																													
40																																																																																													
41																																																																																													
42																																																																																													
43																																																																																													
44																																																																																													
45																																																																																													
46																																																																																													
47																																																																																													
48																																																																																													
49																																																																																													
50																																																																																													

N° Orden	DNI / Código del Estudiante ⁽²⁾	Apellidos y Nombres (Orden Alfabético)	Cantidad de Estudiante Segun Sexo		Total	Porcentaje (%)	Sexo H/M	Observaciones ⁽¹⁴⁾
			H	M				
22			H	M	12	65%		
23			H	M	5	25%		
24			H	M	0	0%		
25			H	M	0	0%		
26			H	M	2	10%		
27			H	M	0	0%		
28			H	M	0	0%		
29			H	M	0	0%		
30			H	M	0	0%		
31			H	M	0	0%		
32			H	M	0	0%		
33			H	M	0	0%		
34			H	M	0	0%		
35			H	M	0	0%		
36			H	M	0	0%		
37			H	M	0	0%		
38			H	M	0	0%		
39			H	M	0	0%		
40			H	M	0	0%		
41			H	M	0	0%		
42			H	M	0	0%		
43			H	M	0	0%		
44			H	M	0	0%		
45			H	M	0	0%		
46			H	M	0	0%		
47			H	M	0	0%		
48			H	M	0	0%		
49			H	M	0	0%		
50			H	M	0	0%		

NOMBRE DEL PROFESOR DE ÁREA - TALLER	Firma
A APAZA QUISPE Ismael Reynaldo	
B APAZA SUMI Rolando	
C PUMA AVENDANO Vidal Alfredo	
D CCARI LAJRA Ronald Richard	
E ROJAS BUIZA Wilder Jhon	
F QUISPE PONGO Maria Teresa	
G ANCHAPURI MAMANI Luis Miguel	
H AYQUE CABANA Germán	

NOMBRE DEL PROFESOR DE ÁREA - TALLER	Firma
I APAZA CONDORI Nazario Jesus	
J MAMANI HANCCO Berardo Nicanor	
K JIMENEZ GONZALES Hugo	
L	
M	
N	
O	

Matemática	A
Comunicación	B
Inglés	C
Arte	D
Historia, Geografía y Economía	E
Formación Ciudadana y Cívica	F
Persona, Familia y Relaciones Humanas	G
Educación Física	H
Educación Religiosa	I
Ciencia, Tecnología y Ambiente	J
Educación para el Trabajo	K
Especialidad Ocupacional (15)	L
Talleres	M
	N
	O
	P

Matemática	A
Comunicación	B
Inglés	C
Arte	D
Historia, Geografía y Economía	E
Formación Ciudadana y Cívica	F
Persona, Familia y Relaciones Humanas	G
Educación Física	H
Educación Religiosa	I
Ciencia, Tecnología y Ambiente	J
Educación para el Trabajo	K
Especialidad Ocupacional (15)	L
Talleres	M
	N
	O
	P

Matemática	A
Comunicación	B
Inglés	C
Arte	D
Historia, Geografía y Economía	E
Formación Ciudadana y Cívica	F
Persona, Familia y Relaciones Humanas	G
Educación Física	H
Educación Religiosa	I
Ciencia, Tecnología y Ambiente	J
Educación para el Trabajo	K
Especialidad Ocupacional (15)	L
Talleres	M
	N
	O
	P

Matemática	A
Comunicación	B
Inglés	C
Arte	D
Historia, Geografía y Economía	E
Formación Ciudadana y Cívica	F
Persona, Familia y Relaciones Humanas	G
Educación Física	H
Educación Religiosa	I
Ciencia, Tecnología y Ambiente	J
Educación para el Trabajo	K
Especialidad Ocupacional (15)	L
Talleres	M
	N
	O
	P

Matemática	A
Comunicación	B
Inglés	C
Arte	D
Historia, Geografía y Economía	E
Formación Ciudadana y Cívica	F
Persona, Familia y Relaciones Humanas	G
Educación Física	H
Educación Religiosa	I
Ciencia, Tecnología y Ambiente	J
Educación para el Trabajo	K
Especialidad Ocupacional (15)	L
Talleres	M
	N
	O
	P

Matemática	A
Comunicación	B
Inglés	C
Arte	D
Historia, Geografía y Economía	E
Formación Ciudadana y Cívica	F
Persona, Familia y Relaciones Humanas	G
Educación Física	H
Educación Religiosa	I
Ciencia, Tecnología y Ambiente	J
Educación para el Trabajo	K
Especialidad Ocupacional (15)	L
Talleres	M
	N
	O
	P

Matemática	A
Comunicación	B
Inglés	C
Arte	D
Historia, Geografía y Economía	E
Formación Ciudadana y Cívica	F
Persona, Familia y Relaciones Humanas	G
Educación Física	H
Educación Religiosa	I
Ciencia, Tecnología y Ambiente	J
Educación para el Trabajo	K
Especialidad Ocupacional (15)	L
Talleres	M
	N
	O
	P

31 de Diciembre de 2015
 día mes año

MACUSANI
 Lugar o Ciudad

BORDA PELOTIER ZACARIAS
 Director(a)
 Firma-Post Firma y Sello

Sub Director(a)
 Firma-Post Firma y Sello

RESUMEN ESTADÍSTICO	Cantidad de Estudiante Según Sexo		Total	Porcentaje (%)	Sexo H/M	Observaciones (14)
	H	M				
Total	10	7	17	59%		
Aprobados	7	3	10	12%		
Desaprobados	0	2	2	18%		
Recuperación Pedagógica	1	0	1	0%		
Retirados	0	0	0	6%		
Trasladados a otra IE	1	0	1	0%		
Arelanto de Evaluación	0	0	0	0%		
Postergación de Evaluación	1	0	1	6%		
Fallecidos	0	0	0			
DNI / Código del Estudiante (2)					Apellidos y Nombres (Orden Alfabético)	
Nº Orden						
22						
23						
24						
25						
26						
27						
28						
29						
30						
31						
32						
33						
34						
35						
36						
37						
38						
39						
40						
41						
42						
43						
44						
45						
46						
47						
48						
49						
50						

Nº Orden		Apellidos y Nombres (Orden Alfabético)		Sexo H/M		Porcentaje (%)		Total		Cantidad de Estudiante Según Sexo		ESTADÍSTICO RESUMEN		Observaciones (14)	
A	B	C	D	E	F	G	H	I	J	K	L	M	N	O	P
(A diagonal line is drawn across this section)															

NOMBRE DEL PROFESOR DE ÁREA - TALLER		Firma	
I	APAZA CONDORI Nazario Jesus		
J	MAMANI HANCCO Berardo Nicanor		
K	JIMENEZ GONZALES Hugo		
L			
M			
N			
O			

NOMBRE DEL PROFESOR DE ÁREA - TALLER		Firma	
A	CUTIZACA QUISPE Ismael Reynaldo		
B	APAZA SUMI Rolando		
C	AQUINO MAMANI Elsa Mery		
D	BORDA PELOTIER Zacarías		
E	ROJAS BUIZA Wilder Jhon		
F	QUISPE PONGO María Teresa		
G	JIMENEZ GONZALES Hugo		
H	AYQUE CABANA Germán		

MACUSANI
Lugar o Ciudad

Sub Director(a)
Firma-Post Firma y Sello

31 de Diciembre de 2015
día mes año

BORDA PELOTIER ZACARIAS
Director(a)
Firma-Post Firma y Sello





ACTA CONSOLIDADA DE EVALUACIÓN INTEGRAL DEL NIVEL DE EDUCACIÓN SECUNDARIA EBR - 2015

Los resultados de aprendizaje de cada grado y sección se reportan en el Acta Final que se encuentra en el Sistema de Información de Apoyo a la Gestión de la Institución Educativa - SIAGIE, disponible en http://siagie.minedu.gob.pe. Este formulario TIENE VALOR OFICIAL.

MINISTERIO DE EDUCACIÓN

Main table with columns: Datos de la Institución Educativa o Programa Educativo, Datos de la Institución Educativa, Periodo Lectivo, Inicio, Fin, Ubicación Geográfica, and various student/subject data columns.

Legend and notes: (1) Anotar los datos de la instancia de Gestión Educativa UGEL, (2) Anotar Código del Estudiante únicamente si el estudiante no tiene DNI, (3) Modalidad, (4) Gestión, (5) Grado, (6) Sección, (7) Turno, (8) N° Areas/Tall. Desaprob., (9) Situación Final, (10) Motivo del Retiro, (11) Ubicación, (12) Est. Independ., (13) Otra, (14) Observaciones, (15) Especialidad Ocupacional.

TABLA 1: Specialidad Ocupacional - Módulo table with columns for Códigos and Especialidad.

004166

Signature and stamp: J. Ramos Ito, INGENIERO CIVIL, QP-14392

RESUMEN ESTADÍSTICO	Cantidad de Estudiante Segun Sexo		Total	Porcentaje (%)	Sexo H/M	Observaciones(14)
	H	M				
Total	7	9	16	75%		
Aprobados	4	8	12	13%		
Desaprobados	1	1	2	0%		
Recuperación Pedagógica	0	0	0	0%		
Retirados	0	0	0	0%		
Trasladados a otra IE	2	0	2	13%		
Adeleante de Evaluación	0	0	0	0%		
Postergación de Evaluación	0	0	0	0%		
Fallidos	0	0	0	0%		
DNI / Código del Estudiante(2)		Apellidos y Nombres (Orden Alfabético)				
22						
23						
24						
25						
26						
27						
28						
29						
30						
31						
32						
33						
34						
35						
36						
37						
38						
39						
40						
41						
42						
43						
44						
45						
46						
47						
48						
49						
50						

NOMBRE DEL PROFESOR DE ÁREA - TALLER		Firma	
A	CUTIZACA QUISPÉ Ismael Reynaldo		
B	APAZA SUMI Rolando		
C	ACUINO MAMANI Elsa Mery		
D	CCARI LAUFA Ronald Richard		
E	BOJAS BUJZA Wilder Jhon		
F	QUISEP PONGO Maria Teresa		
G	CCARI LAUFA Ronald Richard		
H	AYQUE CABANA Germán		

NOMBRE DEL PROFESOR DE ÁREA - TALLER		Firma	
I	APAZA CONDORI Nazario Jesus		
J	MAMANI HANCCO Berardo Nicanor		
K	JIMENEZ GONZALES Hugo		
L			
M			
N			
O			

31 de Diciembre de 2015
 día mes año

MACUSANI
 Lugar o Ciudad

BORDA PELOTIER ZACARIAS
 Director(a)
 Firma-Post Firma y Sello

Sub Director(a)
 Firma-Post Firma y Sello



RESUMEN ESTADÍSTICO	Cantidad de Estudiante Según Sexo		Total	Porcentaje (%)	Sexo H/M	Observaciones (14)																																																																																																																																																																																																																																																							
	H	M																																																																																																																																																																																																																																																											
Apellidos y Nombres (Orden Alfabético)																																																																																																																																																																																																																																																													
N° de Ases																																																																																																																																																																																																																																																													
DNI / Código del Estudiante (2)																																																																																																																																																																																																																																																													
<table border="1" style="width: 100%; border-collapse: collapse;"> <thead> <tr> <th colspan="10">Áreas y Talleres Curriculares</th> <th rowspan="2">Comportamiento</th> <th rowspan="2">Situación Final (9)</th> <th rowspan="2">Motivo de Retiro (10)</th> </tr> <tr> <th colspan="3">Áreas</th> <th colspan="7">Talleres</th> </tr> <tr> <th>A</th><th>B</th><th>C</th><th>D</th><th>E</th><th>F</th><th>G</th><th>H</th><th>I</th><th>J</th><th>K</th><th>L</th><th>M</th><th>N</th><th>O</th><th>P</th> </tr> </thead> <tbody> <tr> <td>Matemática</td><td></td><td></td><td></td><td></td><td></td><td></td><td></td><td></td><td></td><td></td><td></td><td></td><td></td><td></td><td></td> </tr> <tr> <td>Comunicación</td><td></td><td></td><td></td><td></td><td></td><td></td><td></td><td></td><td></td><td></td><td></td><td></td><td></td><td></td><td></td> </tr> <tr> <td>Inglés</td><td></td><td></td><td></td><td></td><td></td><td></td><td></td><td></td><td></td><td></td><td></td><td></td><td></td><td></td><td></td> </tr> <tr> <td>Arte</td><td></td><td></td><td></td><td></td><td></td><td></td><td></td><td></td><td></td><td></td><td></td><td></td><td></td><td></td><td></td> </tr> <tr> <td>Historia, Geografía y Economía</td><td></td><td></td><td></td><td></td><td></td><td></td><td></td><td></td><td></td><td></td><td></td><td></td><td></td><td></td><td></td> </tr> <tr> <td>Formación Ciudadana y Cívica</td><td></td><td></td><td></td><td></td><td></td><td></td><td></td><td></td><td></td><td></td><td></td><td></td><td></td><td></td><td></td> </tr> <tr> <td>Persona, Familia y Relaciones Humanas</td><td></td><td></td><td></td><td></td><td></td><td></td><td></td><td></td><td></td><td></td><td></td><td></td><td></td><td></td><td></td> </tr> <tr> <td>Educación Física</td><td></td><td></td><td></td><td></td><td></td><td></td><td></td><td></td><td></td><td></td><td></td><td></td><td></td><td></td><td></td> </tr> <tr> <td>Educación Religiosa</td><td></td><td></td><td></td><td></td><td></td><td></td><td></td><td></td><td></td><td></td><td></td><td></td><td></td><td></td><td></td> </tr> <tr> <td>Ciencia, Tecnología y Ambiente</td><td></td><td></td><td></td><td></td><td></td><td></td><td></td><td></td><td></td><td></td><td></td><td></td><td></td><td></td><td></td> </tr> <tr> <td>Educación para el Trabajo</td><td></td><td></td><td></td><td></td><td></td><td></td><td></td><td></td><td></td><td></td><td></td><td></td><td></td><td></td><td></td> </tr> <tr> <td>Especialidad Ocupacional (15)</td><td></td><td></td><td></td><td></td><td></td><td></td><td></td><td></td><td></td><td></td><td></td><td></td><td></td><td></td><td></td> </tr> <tr> <td colspan="16">N° Áreas/Talleres Desaprobados (8)</td> </tr> </tbody> </table>							Áreas y Talleres Curriculares										Comportamiento	Situación Final (9)	Motivo de Retiro (10)	Áreas			Talleres							A	B	C	D	E	F	G	H	I	J	K	L	M	N	O	P	Matemática																Comunicación																Inglés																Arte																Historia, Geografía y Economía																Formación Ciudadana y Cívica																Persona, Familia y Relaciones Humanas																Educación Física																Educación Religiosa																Ciencia, Tecnología y Ambiente																Educación para el Trabajo																Especialidad Ocupacional (15)																N° Áreas/Talleres Desaprobados (8)															
Áreas y Talleres Curriculares										Comportamiento	Situación Final (9)	Motivo de Retiro (10)																																																																																																																																																																																																																																																	
Áreas			Talleres																																																																																																																																																																																																																																																										
A	B	C	D	E	F	G	H	I	J	K	L	M	N	O	P																																																																																																																																																																																																																																														
Matemática																																																																																																																																																																																																																																																													
Comunicación																																																																																																																																																																																																																																																													
Inglés																																																																																																																																																																																																																																																													
Arte																																																																																																																																																																																																																																																													
Historia, Geografía y Economía																																																																																																																																																																																																																																																													
Formación Ciudadana y Cívica																																																																																																																																																																																																																																																													
Persona, Familia y Relaciones Humanas																																																																																																																																																																																																																																																													
Educación Física																																																																																																																																																																																																																																																													
Educación Religiosa																																																																																																																																																																																																																																																													
Ciencia, Tecnología y Ambiente																																																																																																																																																																																																																																																													
Educación para el Trabajo																																																																																																																																																																																																																																																													
Especialidad Ocupacional (15)																																																																																																																																																																																																																																																													
N° Áreas/Talleres Desaprobados (8)																																																																																																																																																																																																																																																													

NOMBRE DEL PROFESOR DE ÁREA - TALLER	Firma
A QUIPSPE CALVARO Yanet Loggia	
B QUIPSPE PONGO Maria Teresa	
C QUIPSPE MONTAL E Beltran	
D BORDA PELOTIER Zacarias	
E CACERES QUIPSPE David	
F QUIPSPE PONGO Maria Teresa	
G RAMOS CONDORI Freddy	
H VARGAS DE LA CRUZ Jose German	

MACUSANI
Lugar o Ciudad

30 de Diciembre de 2016
dia mes año

BORDA PELOTIER ZACARIAS
Director(a)
Firma-Post Firma y Sello

Sub Director(a)
Firma-Post Firma y Sello



Wilfredo J. Ramos Ito
INGENIERO CIVIL
CIP-141392

RESUMEN ESTADÍSTICO	Cantidad de Estudiante Según Sexo				Total	Porcentaje (%)	Sexo H/M	Observaciones (14)
	H	M	8	9				
Nº Ord. es	Aprobados				17	88%		Matemática A B C D E F G H I J K L M N O P
	Desaprobados				15	0%		
	Recuperación Pedagógica				0	12%		
	Retirados				2	0%		
	Trasladados a otra IE				0	0%		
	Adelanto de Evaluación				0	0%		
	Postergación de Evaluación				0	0%		
	Fallecidos				0	0%		
	Total				17			
	Apellidos y Nombres (Orden Alfabético)							
22								
23								
24								
25								
26								
27								
28								
29								
30								
31								
32								
33								
34								
35								
36								
37								
38								
39								
40								
41								
42								
43								
44								
45								
46								
47								
48								
49								
50								

NOMBRE DEL PROFESOR DE ÁREA - TALLER		Firma	
A	QUISPE CALIARO Yanet Lorgia		
B	SUCAPUCA APAZA Gaby Gladis		
C	QUISPE MONTAL E Beltran		
D	BORDA PELOTIER Zacarías		
E	CACERES QUISPE David		
F	QUISPE PONGO Maria Teresa		
G	RAMOS CONDORI Fredy		
H	VARGAS DE LA CRUZ Jose German		

NOMBRE DEL PROFESOR DE ÁREA - TALLER		Firma	
I	PINO QUISPE Edgar		
J	MAMANI HANGCO Berardo Nicanor		
K	MAMANI ARIZAPANA Keifer Guzman		
L			
M			

MACUSANI
Lugar o Ciudad

Sub Director(a)
Firma-Post Firma y Sello

30 de Diciembre de 2016
dia mes año

BORDA PELOTIER ZACARIAS
Director(a)
Firma-Post Firma y Sello



RESUMEN ESTADÍSTICO	Cantidad de Estudiante Según Sexo		Total	Porcentaje (%)	Sexo H/M	Apellidos y Nombres (Orden Alfabético)	Observaciones(14)											
	H	M																
Total	16	10	26	69%														
Aprobados	10	8	18	4%														
Desaprobados	1	0	1	27%														
Recuperación Pedagógica	5	2	7	0%														
Retirados	0	0	0	0%														
Trasladados a otra IE	0	0	0	0%														
Adequanteo de Evaluación	0	0	0	0%														
Postergación de Evaluación	0	0	0	0%														
Fallecidos	0	0	0															
Nº Orden	DNI / Código del Estudiante(2)																	
22	D N I 7 1 3 6 1 5 3 9 8 5	QUISPE MOROCCO, Julio	H	13	14	13	15	12	15	12	14	15	13	14	0	A	A	
23	D N I 7 1 8 4 6 0 2 7 8	QUISPE TAPIA, Fany Yullymi	M	13	15	13	13	14	13	14	13	15	16	13	0	A	A	
24	D N I 6 0 3 7 2 5 1 8	SAYHUA MENDOZA, Guedo	H	12	11	11	14	11	10	12	13	13	12	12	1	A	RR	
25	D N I 7 3 7 4 3 1 0 5	VALERIANO CCORI, Yhoel Yony	H	11	12	12	12	12	12	12	12	13	12	11	0	A	A	
26	D N I 7 1 2 7 4 3 3 7	VILCA QUISPE, Juan Jhullifo	H	18	19	17	18	18	17	19	14	19	16	17	0	AD	A	
27																		
28																		
29																		
30																		
31																		
32																		
33																		
34																		
35																		
36																		
37																		
38																		
39																		
40																		
41																		
42																		
43																		
44																		
45																		
46																		
47																		
48																		
49																		
50																		

NOMBRE DEL PROFESOR DE ÁREA - TALLER		Firma
I	PINO QUISPE Edgar	
J	MAHANI HANCCO Beraido Nicanor	
K	MAHANI ARIZAPANA Keifer Guzman	
L		
M		
N		
O		
P		

MACUSANI
Lugar o Ciudad

30 de Diciembre de 2016
día mes año

BORDA PELOTIER ZACARIAS
Director(a)
Firma-Post Firma y Sello

Sub Director(a)
Firma-Post Firma y Sello



Wilfredo J. Ramos Ito
INGENIERO CIVIL
CIP 141392

ACTA CONSOLIDADA DE EVALUACIÓN INTEGRAL DEL NIVEL DE EDUCACIÓN SECUNDARIA EBR - 2016

Los resultados de aprendizaje de cada grado y sección se reportan en el Acta Final que se encuentra en el Sistema de Información de Apoyo a la Gestión de la Institución Educativa - SIAGE, disponible en <http://siage.minedu.gob.pe>. Este formulario TIENE VALOR OFICIAL.

MINISTERIO DE EDUCACIÓN

Datos de la Institución Educativa o Programa Educativo		Datos de la Institución Educativa o Programa Educativo		Periodo Lectivo		Inicio		Fin		30/12/2016		Ubicación Geográfica											
Número y/o Nombre		POLITECNICO INDUSTRIAL MACUSANI		Áreas y Talleres Curriculares		14/03/2016		14/03/2016		Fin		Dpto. PUNO											
Código		1 3 7 0 8 7 9 1 0		Talleres		Áreas		Áreas		Comportamiento		Prov. CARABAYA											
Nombre de UGEL		0049-09		Comunicación		Historia, Geografía y Economía		Formación Ciudadana y Cívica		Situación Final (8)		Dist. MACUSANI											
Resolución de creación N°		EBR Grado (5) 3		Inglés		Arte		Educación Física		Motivo de Retiro (10)		Centro Poblado											
Modalidad (3)		P		Matemática		Ciencia, Tecnología y Ambiente		Educación Religiosa		N° Áreas/Talleres Desaprobados (8)		MACUSANI											
Gestión (4)		Sección (6)		Sexo (M/F)		Educación para el Trabajo		Especialidad Ocupacional (15)		Evaluación (marcar X)		Final											
Gestión (4)		Turno (7)		A M		Especialidad para el Trabajo		Especialidad Ocupacional (15)		Reuperación		X											
DNI / Código del Estudiante (2)		Apellidos y Nombres (Orden Alfabético)				Especialidad para el Trabajo		Especialidad Ocupacional (15)		Adelanto													
						Educación Física		Especialidad para el Trabajo		Postergación (11)													
						Formación Ciudadana y Cívica		Especialidad para el Trabajo		Ubicación (11)													
						Historia, Geografía y Economía		Especialidad para el Trabajo		Est. Independ. (12)													
						Arte		Especialidad para el Trabajo		Otra (13)													
						Matemática		Especialidad para el Trabajo		Observaciones (14)													
						Comunicación		Especialidad para el Trabajo															
1	D N I	7 3 8 9 5 4 1 0	CALCINA TORREBLANCA, Brígida Maritzy	M	14	16	17	15	15	14	16	17	14										
2	O	0 0 0	CHIVES QUIJSE, Reyna Yovana	M	14	16	14	16	14	15	14	13	16	13									
3	D N I	7 5 6 6 5 4 5 9	CHURA HUAYAPA, Gloria Yessica	M	09	08	07	09	08	10	09	09	07										
4	D N I	7 2 2 3 3 4 2 8	CONDORI TICONA, Fany	M	11	13	13	14	13	13	14	13	14	14									
5	D N I	7 2 0 4 3 9 6 0	GUTIERREZ MINAYA, Maritza	M	07	07	06	06	07	08	09	07	06	06									
6	D N I	7 3 6 3 8 5 3 5	MAMANI RAMOS, Beatriz	M	11	11	11	14	11	12	12	14	13	13									
7	D N I	7 4 3 0 7 8 6	MARAS PELAEZ, Yanet Soledad	M	07	07	06	06	07	08	09	07	06	06									
8	D N I	7 3 6 3 8 5 5 8	PARI COPPA, Fany Olivia	M	12	12	14	13	11	12	14	12	14	14									
9	D N I	7 3 6 4 5 8 5 7	PERALTA CHAMPI, Nilda Soledad	M	14	16	15	15	13	14	15	14	14	13									
10	D N I	7 8 1 1 0 4 6 4	PILCO KANA, Lidia Lucia	M					R	E	T	I	R	A	D	O							
11	D N I	7 3 4 7 4 1 8 1	QUISPE TURPO, Mariluz	M	11	13	11	13	10	11	14	14	14	13									
12	D N I	7 3 6 4 9 6 7 7	SUCAPUCA PAMPA, Meyli Suney	M	11	14	14	14	12	12	13	14	13	15									
13	D N I	7 3 6 3 8 3 4 3	TURPO CALCINA, Yanet Dominga	M	11	12	12	13	13	12	12	14	13	12	14								
14	D N I	7 3 7 8 2 1 3 3	TUTACANO TESORERO, Gloria Blanca	M					R	E	T	I	R	A	D	O							
15	D N I	7 7 4 1 4 1 5 5	VALENCIA MERMA, Yamileth Dina	M	11	13	12	13	13	12	13	14	13	14									
16	D N I	7 3 6 5 1 5 7 9	VILCA CHURA, Isabel	M	13	15	14	15	14	14	14	15	16	14									
17	D N I	7 7 0 4 1 3 8 5	VILCA QUIJSE, Elsa Clara	M	18	18	18	16	17	19	14	18	18	16									
18	D N I	7 4 7 6 9 3 6 5	YUPANQUI FERNANDEZ, Leticia	M	16	16	16	14	16	16	17	14	16	15									
19																							
20																							
21																							

TABLA 1

Código (15)	Especialidad Ocupacional - Módulo

- (1) Anotar los datos de la Instancia de Gestión Educativa UGEL
- (2) Anotar Código del Estudiante únicamente si el estudiante no tiene DNI.
- (3) Modalidad
- (4) Gestión
- (5) Grado
- (6) Sección
- (7) Turno
- (8) N° Áreas/Tall. Desaprob.
- (9) Situación Final
- (10) Motivo del Retiro
- (11) Ubicación
- (12) Est. Independ.
- (13) Otra
- (14) Observaciones
- (15) Especialidad Ocupacional
- (16) Situación Económica, (AG) Apoyo a labores agrícolas
- (17) Trabajo Infantil, (VI) Violencia, (EN) Enfermedad, (AD) Adicción, (OT) Otro
- (18) Especificar en columna Observaciones
- (19) Se refiere a Evaluación de Ubicación
- (20) Otro tipo de Evaluación de Estudiantes Independientes, sólo para IIEE autorizadas
- (21) Colocar los números: 1, 2, 3, 4, 5
- (22) Colocar "-" si es sección única
- (23) Mañana (1), Tarde
- (24) Se refiere a la instancia de áreas/talleres desaprobados en el año
- (25) Aprobado (A) Desaprobado (D) Retirado (T) Transferido (F) Fallido, (RR) Requiere Recuperación Pedagógica, (AE) Adelanto de Evaluación, (PP) Postergación de Evaluación.

Wilfredo J. Ramos Ito
 INGENIERO CIVIL
 CIP: 141393

004158

RESUMEN ESTADÍSTICO	Cantidad de Estudiante Según Sexo			Total	Porcentaje (%)	Sexo H/M	Observaciones (14)
	H	M	Total				
Total	0	18	18	67%			
Aprobados	0	12	12	17%			
Desaprobados	0	3	3	6%			
Recuperación Pedagógica	0	1	1	11%			
Retirados	0	2	2	0%			
Trasladados a otra I.E.	0	0	0	0%			
Adelanto de Evaluación	0	0	0	0%			
Postergación de Evaluación	0	0	0	0%			
Fallecidos	0	0	0	0%			
DNI / Código del Estudiante (2)	Apellidos y Nombres (Orden Alfabético)						Observaciones (14)
22							
23							
24							
25							
26							
27							
28							
29							
30							
31							
32							
33							
34							
35							
36							
37							
38							
39							
40							
41							
42							
43							
44							
45							
46							
47							
48							
49							
50							

NOMBRE DEL PROFESOR DE ÁREA - TALLER		Firma	
A	QUISPE CALVARO Yanet Lorgia		
B	SUCAPUCA APAZA Gaby Gladis		
C	QUISPE MONTALE Beltran		
D	QUISPE MONTALE Beltran		
E	CACERES QUISPE David		
F	QUISPE PONGO Maria Teresa		
G	QUISPE CALVARO Yanet Lorgia		
H	VARGAS DE LA CRUZ Jose German		

NOMBRE DEL PROFESOR DE ÁREA - TALLER		Firma	
I	PINO QUISPE Edgar		
J	MAMANI HANCCO Berardo Nicamor		
K	FUJMA AVENDANO Vidal Alfredo		
L			
M			

MACUSANI
Lugar o Ciudad

30 de Diciembre de 2016
dia mes año

BORDA PELOTIER ZACARIAS
Director(a)
Firma-Post Firma y Sello

Sub Director(a)
Firma-Post Firma y Sello

Wilfredo Ramos Ito
INGENIERO CIVIL
CIP 141392

RESUMEN ESTADÍSTICO	Cantidad de Estudiante Según Sexo		Total	Porcentaje (%)	Observaciones (14)
	H	M			
Total	18	1	19	37%	
Aprobados	7	0	7	11%	
Desaprobados	1	1	2	47%	
Recuperación Pedagógica	9	0	9	5%	
Retirados	1	0	1	0%	
Trasladados a otra IE	0	0	0	0%	
Adelanto de Evaluación	0	0	0	0%	
Postergación de Evaluación	0	0	0	0%	
Fallecidos	0	0	0	0%	
DNI / Código del Estudiante (2)	Apellidos y Nombres (Orden Alfabético)			Sexo H/M	
22					
23					
24					
25					
26					
27					
28					
29					
30					
31					
32					
33					
34					
35					
36					
37					
38					
39					
40					
41					
42					
43					
44					
45					
46					
47					
48					
49					
50					

NOMBRE DEL PROFESOR DE ÁREA - TALLER	Firma
A. QUISPE CALIARO Yanet Lorgia	
B. SUZAPUCA APAZA Gaby Gladis	
C. QUISPE MONTAÑALE Beltran	
D. QUISPE MONTAÑALE Beltran	
E. CACIERES QUISPE David	
F. QUISPE PONGO Maria Teresa	
G. QUISPE CALIARO Yanet Lorgia	
H. VARGAS DE LA CRUZ Jose German	

NOMBRE DEL PROFESOR DE ÁREA - TALLER	Firma
I. PINO QUISPE Edgar	
J. MAMANI HANCCO Berardo Nicanor	
K. PUJMA AVENDANO Vidal Alfredo	
L. M	
M. M	
N. M	
O. M	
P. M	

30 de Diciembre de 2016
 día mes año

MACUSANI
 Lugar o Ciudad

BORDA PELOTER, ZACARIAS
 Director(a)
 Firma-Post Firma y Sello

Sub Director(a)
 Firma-Post Firma y Sello



Wilfredo Ramos Ito
 INGENIERO CIVIL
 CIP: 141392



ACTA CONSOLIDADA DE EVALUACIÓN INTEGRAL DEL NIVEL DE EDUCACIÓN SECUNDARIA EBR - 2016

Los resultados de aprendizaje de cada grado y sección se reportan en el Acta Final que se encuentra en el Sistema de Información de Apoyo a la Gestión de la Institución Educativa - SIGAIE, disponible en <http://siagie.minedu.gob.pe>. Este formulario TIENE VALOR OFICIAL.

MINISTERIO DE EDUCACIÓN

Table with columns: DNI / Código del Estudiante, Datos de la Institución Educativa, Período Lectivo, Inicio, Fin, Ubicación Geográfica, and a grid for subject performance (A-M) and observations.

Table with columns: Código (15), Especialidad Ocupacional - Módulo, and other administrative fields.

Tabla 1: Situación Económica, (AG) Apoyo a labores agrícolas, (TR) Trabajo Infantil, (VI) Violencia, (EN) Enfermedad, (AD) Adicción, (OT) Otro. Legend for codes (10) to (15).

Signature and stamp of Wilfredo J. Ramos Ito, Director of the Civil Registry Office (INCENNERO CIVIL), CIP 141392.

RESUMEN ESTADÍSTICO	Cantidad de Estudiante Según Sexo		Total		Porcentaje (%)	Sexo H/M	Observaciones ⁽¹⁴⁾
	H	M	H	M			
Apellidos y Nombres (Orden Alfabético)							
22	D	N	I			H	
23							
24							
25							
26							
27							
28							
29							
30							
31							
32							
33							
34							
35							
36							
37							
38							
39							
40							
41							
42							
43							
44							
45							
46							
47							
48							
49							
50							

NOMBRE DEL PROFESOR DE ÁREA - TALLER		Firma	
A	JAVIER CHOQUEHUANCA Roberto		
B	RAMOS CONDORI Freddy		
C	PUMA AVENDAÑO Vidal Alfredo		
D	QUISPE MONTALBÁN Beltrán		
E	SACERES QUISPE David		
F	QUISPE PONGO María Teresa		
G	VARGAS DE LA CRUZ Jose German		
H	VARGAS DE LA CRUZ Jose German		

NOMBRE DEL PROFESOR DE ÁREA - TALLER		Firma	
I	PINO QUISPE Edgar		
J	MAMANI HANCCO Berardo Nicanor		
K	JIMENEZ GONZALES Hugo		
L			
M			
N			
O			

MACUSANI
Lugar o Ciudad

30 de Diciembre de 2016
día mes año

BORDA PELOTIER ZACARIAS
Director(a)
Firma-Post Firma y Sello

Sub Director(a)
Firma-Post Firma y Sello



RESUMEN ESTADÍSTICO	Cantidad de Estudiante Según Sexo		Total		Porcentaje (%)		Observaciones ⁽¹⁴⁾
	H	M	H	M	H	M	
	Apellidos y Nombres (Orden Alfabético)						
Total	10	11	21				
Aprobados	4	5	9			43%	
Desaprobados	0	5	5			24%	
Recuperación Pedagógica	6	1	7			33%	
Retirados	0	0	0			0%	
Trasladados a otra IE	0	0	0			0%	
Adelanto de Evaluación	0	0	0			0%	
Postergación de Evaluación	0	0	0			0%	
Fallecidos	0	0	0			0%	
DNI / Código del Estudiante ⁽²⁾							
Nº Orden							
22							
23							
24							
25							
26							
27							
28							
29							
30							
31							
32							
33							
34							
35							
36							
37							
38							
39							
40							
41							
42							
43							
44							
45							
46							
47							
48							
49							
50							

NOMBRE DEL PROFESOR DE ÁREA - TALLER		Firma	
A	JAVIER CHOQUEHUANCA Roberto		
B	RAMOS CONDORI Freddy		
C	PUMA AVENDANO Vidal Alfredo		
D	QUISPE MONTALE Beltran		
E	CACERES QUISPE David		
F	QUISPE PONGO Maria Teresa		
G	VARGAS DE LA CRUZ Jose German		
H	VARGAS DE LA CRUZ Jose German		

NOMBRE DEL PROFESOR DE ÁREA - TALLER		Firma	
I	PINO QUISPE Edgar		
J	MAMANI HANCCO Berardo Nicanor		
K	JIMENEZ GONZALES Hugo		
L			
M			
N			
O			

30 de Diciembre de 2016
 día mes año

MACUSANI
 Lugar o Ciudad

Sub Director(a)
 Firma-Post Firma y Sello

BORDA PELOTER ZACARIAS
 Director(a)
 Firma-Post Firma y Sello





ACTA CONSOLIDADA DE EVALUACIÓN INTEGRAL DEL NIVEL DE EDUCACIÓN SECUNDARIA EBR - 2016

Los resultados de aprendizaje de cada grado y sección se reportan en el Acta Final que se encuentra en el Sistema de Información de Apoyo a la Gestión de la Institución Educativa - SIAGIE, disponible en <http://siagie.minedu.gob.pe>. Este formulario TIENE VALOR OFICIAL.

MINISTERIO DE EDUCACIÓN

Datos de la Instancia de Gestión Educativa Descentralizada (UGEL) (1)		Datos de la Institución Educativa o Programa Educativo		Periodo Lectivo													Inicio		Fin		Ubicación Geográfica			
Código	2 1 1 0 0 0 3	Número y/o Nombre	Código Modular	Áreas y Talleres Curriculares													14/03/2016	30/12/2016	Dpto.	Prov.	Dist.			
Nombre de UGEL	UGEL Carabaya	Código de Resolución N°	0049-09	Áreas													Comportamiento		Situación Final (3)		Motivo de Retiro (10)		Evaluación (marcar X)	
N° Orden	DNI / Código del Estudiante (2)	Apellidos y Nombres (Orden Alfabético)	Sección (6)	Turno (7)	Sexo (H/M)	A	B	C	D	E	F	G	H	I	J	K	L	M	N	O	P	N° Áreas/Talleres Desaprobados (8)	Observaciones (14)	
						Modalidad (3)	Gestión (4)	EBR	Grado (5)	P	Matemáticas	Comunicación	Inglés	Arte	Historia, Geografía y Economía	Formación Ciudadana y Cívica	Persona, Familia y Relaciones Humanas	Educación Física	Educación Religiosa	Ciencia, Tecnología y Ambiente	Educación para el Trabajo			Especialidad Ocupacional (15)
1	DNI 73744952	ALARCON HUARANCCA, Clever			H	11	15	16	17	13	16	15	14	15	14	15	14	15	14	15	0	A	A	
2	DNI 74310914	CALCINA TORREBLANCA, Nayda Lizbeth			M	11	13	15	17	15	14	14	15	16	16	16	16	16	16	16	0	AD	A	
3	DNI 73645838	CHAMBI RAMOS, Vianey Marina			M	16	15	16	18	16	16	16	14	17	17	16	16	16	16	16	0	AD	A	
4	DNI 717334840	CUNO MORMONTOY, Vilma			M	17	14	14	16	15	16	15	14	15	17	16	16	16	16	16	0	AD	A	
5	DNI 745715292	HUAQUISTO LUCAÑA, Jhon Waldemar			H	13	14	17	15	13	14	12	15	13	14	15	14	15	14	15	0	AD	A	
6	DNI 73746573	HUARSAYA PUMA, Tania Gimena			M	16	14	15	16	16	16	15	14	15	17	16	16	16	16	16	0	AD	A	
7	DNI 73643607	MOROCO CARBAJAL, Benilda			M	11	12	12	16	15	13	13	14	15	15	17	16	16	16	16	0	A	A	
8	DNI 74575148	ONOFRE VILLAFUERTE, Veronica			M	11	13	12	15	15	15	14	14	14	14	15	15	15	15	15	0	A	A	
9	DNI 73638559	PARI CCOPA, Gabi			M	11	12	14	15	15	13	13	14	14	16	16	16	16	16	16	0	AD	A	
10	DNI 73887983	PARI NAVARRO, Joaquin Jhon			M	11	11	13	14	13	11	12	13	14	13	15	15	15	15	15	0	A	A	
11	DNI 74355202	QUISPE MOLLO, Clinton			H	11	11	12	16	11	12	13	14	14	13	16	16	16	16	16	0	A	A	
12	DNI 73649659	SANCHEZ TURPO, Haydee Ines			H	11	11	12	13	14	15	14	14	14	13	16	16	16	16	16	0	A	A	
13	DNI 73651564	SUCAPUCA PAMPA, Yasmi			M	12	12	13	14	15	14	14	14	16	17	14	14	14	14	14	0	A	A	
14	DNI 73638520	TEJADA TORDOYA, Jonatan Omar			M	13	15	14	16	15	15	14	15	15	17	18	18	18	18	18	0	AD	A	
15	DNI 73744968	ZULUAGA QUISPE, Luz Marina			H	11	11	13	14	11	11	12	14	14	13	15	15	15	15	15	0	A	A	
16	DNI 73744968	ZULUAGA QUISPE, Luz Marina			M	17	15	16	15	17	16	15	14	16	17	16	16	16	16	16	0	AD	A	
17	DNI																							
18	DNI																							
19	DNI																							
20	DNI																							
21	DNI																							

004150

- (1) Anotar los datos de la Instancia de Gestión Educativa UGEL
- (2) Anotar Código del Estudiante únicamente si el estudiante no tiene DNI.
- (3) Modalidad
- (4) Gestión
- (5) Grado
- (6) Sección
- (7) Turno
- (8) N° Áreas/Tall. Desaprob.
- (9) Situación Final
- (10) Motivo del Retiro
- (11) Ubicación
- (12) Est. Independ.
- (13) Otra
- (14) Observaciones
- (15) Especial. Ocupacional

TABLA 1	
Código (15)	Especialidad Ocupacional - Módulo

Wilfredo J Ramos Ito
INGENIERO CIVIL
CP- 141392

RESUMEN ESTADÍSTICO	Cantidad de Estudiante Según Sexo		Total		Porcentaje (%)	Observaciones ⁽¹⁴⁾
	Sexo		Total			
	H	M	10	15		
Aprobados	5	0	5	0	100%	
Desaprobados	0	0	0	0	0%	
Recuperación Pedagógica	0	0	0	0	0%	
Retirados	0	0	0	0	0%	
Trasladados a otra IE	0	0	0	0	0%	
Adelanto de Evaluación	0	0	0	0	0%	
Postergación de Evaluación	0	0	0	0	0%	
Fallecidos	0	0	0	0	0%	

N° Orden	DNI / Código del Estudiante ⁽²⁾	Apellidos y Nombres (Orden Alfabético)	Sexo H/M	Áreas y Talleres Curriculares													Comportamiento	Situación Final ⁽⁹⁾	Motivo de Retiro ⁽¹⁰⁾
				Talleres															
				A	B	C	D	E	F	G	H	I	J	K	L	M	N	O	P
22																			
23																			
24																			
25																			
26																			
27																			
28																			
29																			
30																			
31																			
32																			
33																			
34																			
35																			
36																			
37																			
38																			
39																			
40																			
41																			
42																			
43																			
44																			
45																			
46																			
47																			
48																			
49																			
50																			

MACUSANI
Lugar o Ciudad

30 de Diciembre de 2016
día mes año

BORDA PELOTIER, ZACARIAS
Director(a)
Firma-Post Firma y Sello

Sub Director(a)
Firma-Post Firma y Sello

NOMBRE DEL PROFESOR DE ÁREA - TALLER	Firma
A JAVIER CHOQUEHUANCA Roberto	
B RAMOS CONDORI Fredy	
C SUCAPUCA APAZA Gaby Gladis	
D QUIJSPE MONTAÑA E Belliran	
E CACERES QUIJSPE David	
F QUIJSPE PONGO María Teresa	
G VARGAS DE LA CRUZ Jose German	
H VARGAS DE LA CRUZ Jose German	



Wilfredo J. Ramos Ito
INGENIERO CIVIL
CIP 141392

004147

RESUMEN ESTADÍSTICO	Cantidad de Estudiante Según Sexo										Total	Porcentaje (%)	Sexo H/M	Observaciones ⁽¹⁴⁾	
	Total	H	M	H	M	H	M	H	M	H					M
Apellidos y Nombres (Orden Alfabético)															
Nº Orden	DNI / Código del Estudiante⁽²⁾														
22															
23															
24															
25															
26															
27															
28															
29															
30															
31															
32															
33															
34															
35															
36															
37															
38															
39															
40															
41															
42															
43															
44															
45															
46															
47															
48															
49															
50															

NOMBRE DEL PROFESOR DE ÁREA - TALLER		Firma
A	JAVIER CHOQUEHUANCA Roberto	
B	RAMOS CONDORI Freddy	
C	SUCAPUCA APAZA Gaby Gladis	
D	QUISPE MONTAÑALE Beltrán	
E	ZACERES QUISPE David	
F	QUISPE PONGO Maria Teresa	
G	VARGAS DE LA CRUZ Jose German	
H	VARGAS DE LA CRUZ Jose German	

NOMBRE DEL PROFESOR DE ÁREA - TALLER		Firma
I	PINO QUISPE Edgar	
J	MAMANI HANCCO Berardo Nicamor	
K	JIMENEZ GONZALES Hugo	
L		
M		
N		
O		

MACUSANI
Lugar o Ciudad

30 de Diciembre de 2016
día mes año

BORDA PELOTIER, ZACARIAS
Director(a)
Firma-Post Firma y Sello

 **Wilfredo J. Ramos Ito**
INGENIERO CIVIL
CIP-141392

Sub Director(a)
Firma-Post Firma y Sello

RESUMEN ESTADÍSTICO	Cantidad de Estudiante Según Sexo		Total		Porcentaje (%)	Sexo H/M	Observaciones ⁽¹⁴⁾
	H	M	H	M			
Total	11	3	14				
Aprobados	5	0	5		36%		
Desaprobados	1	1	2		14%		
Recuperación Pedagógica	5	2	7		50%		
Retirados	0	0	0		0%		
Trasladados a otra IE	0	0	0		0%		
Adelanto de Evaluación	0	0	0		0%		
Postergación de Evaluación	0	0	0		0%		
Fallecidos	0	0	0		0%		
DNI / Código del Estudiante⁽²⁾	Apellidos y Nombres (Orden Alfabético)						
22							
23							
24							
25							
26							
27							
28							
29							
30							
31							
32							
33							
34							
35							
36							
37							
38							
39							
40							
41							
42							
43							
44							
45							
46							
47							
48							
49							
50							

NOMBRE DEL PROFESOR DE ÁREA - TALLER		Firma	
A	SALINAS ZAPANA Meliton Ivan		
B	RAMOS CONDORI Freddy		
C	NAIPIA CALAPUJA Guily		
D	CHIRA QUISPES Hernan		
E	QUISPES PONGO Maria Teresa		
F	MAMANI HANCCO Berardo Nicanor		
G	FUENTES BUSTINZA Benigno		
H	FUENTES BUSTINZA Benigno		

NOMBRE DEL PROFESOR DE ÁREA - TALLER		Firma	
I	PINO QUISPES Edgar		
J	CHIRA QUISPES Hernan		
K	CCALLO MAMANI Henry		
L			
M			
N			
O			
P			

MACUSANI	MACUSANI
Lugar o Ciudad	Lugar o Ciudad

15 de Enero de 2018	15 de Enero de 2018
dia mes año	dia mes año

TRISTAN COLQUE, OLIVERO GROVER	TRISTAN COLQUE, OLIVERO GROVER
Director(a)	Director(a)
Firma-Post Firma y Sello	Firma-Post Firma y Sello



WILFREDO J. RAMOS ITO
 INGENIERO CIVIL
 CIP-141392

RESUMEN ESTADÍSTICO	Cantidad de Estudiante Según Sexo		Total	Porcentaje (%)	Sexo HAM	Observaciones ⁽¹⁴⁾
	H	M				
Total	8	8	16	94%		
Aprobados	8	7	15	0%		
Desaprobados	0	0	0	0%		
Recuperación Pedagógica	0	1	1	6%		
Retirados	0	0	0	0%		
Trasladados a otra I.E.	0	0	0	0%		
Adepto de Evaluación	0	0	0	0%		
Postergación de Evaluación	0	0	0	0%		
Fallecidos	0	0	0	0%		
DNI / Código del Estudiante ⁽²⁾		Apellidos y Nombres (Orden Alfabético)				
22						
23						
24						
25						
26						
27						
28						
29						
30						
31						
32						
33						
34						
35						
36						
37						
38						
39						
40						
41						
42						
43						
44						
45						
46						
47						
48						
49						
50						

Áreas y Talleres Curriculares		Comportamiento		Motivo de Retiro ⁽¹⁰⁾	
Áreas		N.º Áreas/Talleres Desaprobados ⁽⁸⁾		Situación Final ⁽⁹⁾	
Talleres					
A	Matemáticas				
B	Comunicación				
C	Inglés				
D	Arte				
E	Historia, Geografía y Economía				
F	Formación Ciudadana y Cívica				
G	Formación Ciudadana y Cívica				
H	Formación Ciudadana y Cívica				
I	Formación Ciudadana y Cívica				
J	Formación Ciudadana y Cívica				
K	Formación Ciudadana y Cívica				
L	Formación Ciudadana y Cívica				
M	Formación Ciudadana y Cívica				
N	Formación Ciudadana y Cívica				
O	Formación Ciudadana y Cívica				
P	Formación Ciudadana y Cívica				

NOMBRE DEL PROFESOR DE ÁREA - TALLER
 I PINO QUISPE Edgar
 J MAMANI HANCCO Berardo Nicanor
 K OCALLO MAMANI Henry
 L

NOMBRE DEL PROFESOR DE ÁREA - TALLER
 I PINO QUISPE Edgar
 J MAMANI HANCCO Berardo Nicanor
 K OCALLO MAMANI Henry
 L

NOMBRE DEL PROFESOR DE ÁREA - TALLER
 I PINO QUISPE Edgar
 J MAMANI HANCCO Berardo Nicanor
 K OCALLO MAMANI Henry
 L

MACUSANI
 Lugar o Ciudad
 15 de Enero de 2018
 día mes año
 TRISTAN COLQUE, OLIVERO GROVER
 Director(a)
 Firma-Post Firma y Sello

Sub Director(a)
 Firma-Post Firma y Sello
 WHITAO J RAMOS ITO
 INGENIERO CIVIL
 CIP-141392



ACTA CONSOLIDADA DE EVALUACIÓN INTEGRAL DEL NIVEL DE EDUCACIÓN SECUNDARIA EBR - 2017

Los resultados de aprendizaje de cada grado y sección se reportan en el Acta Final que se encuentra en el Sistema de Información de Apoyo a la Gestión de la Institución Educativa - SIAGIE, disponible en <http://siagie.minedu.gob.pe>. Este formulario TIENE VALOR OFICIAL.

MINISTERIO DE EDUCACIÓN

Nº Orden	DNI / Código del Estudiante ⁽²⁾	Nombre de UGEL	Datos de la Institución Educativa o Programa Educativo				Periodo Lectivo	Inicio												Fin	29/12/2017		Ubicación Geográfica			
			Datos de la Institución Educativa					Áreas y Talleres Curriculares													Situación Final ⁽³⁾			Motivo de Retiro ⁽¹⁰⁾		
			Número y/o Nombre	Código Modular	Resolución de creación N°	Modalidad ⁽³⁾		Áreas		Talleres		Comportamiento													Situación Final ⁽³⁾	
1	DNI 611090385	UGEL Carabaya	0049-09	130187910	0049-09	POLITECNICO INDUSTRIAL MACUSANI	Matemáticas	Comunicación	Inglés	Arte	Historia, Geografía y Economía	Formación Ciudadana y Cívica	Persona, Familia y Relaciones Humanas	Educación Física	Educación Religiosa	Ciencia, Tecnología y Ambiente	Educación para el Trabajo	Especialidad Ocupacional ⁽¹⁵⁾	Nº Áreas/Talleres Desaprobados ⁽⁸⁾	Comportamiento		Situación Final ⁽³⁾	Motivo de Retiro ⁽¹⁰⁾	Dpto.	Ubicación Geográfica	
2	DNI 73808968						Sexo: M																			
3	DNI 73636205						Sexo: H																			
4	DNI 72046543						Sexo: M																			
5	DNI 76814109						Sexo: M																			
6	DNI 73751185						Sexo: H																			
7	DNI 74927443						Sexo: H																			
8	DNI 73643435						Sexo: M																			
9	DNI 73646009						Sexo: M																			
10	DNI 73645816						Sexo: M																			
11	DNI 74172660						Sexo: M																			
12																										
13																										
14																										
15																										
16																										
17																										
18																										
19																										
20																										
21																										

004140

TABLA 1

Código ⁽¹⁵⁾	Especialidad Ocupacional - Módulo

- (1) Anotar los datos de la Instancia de Gestión Educativa UGEL
- (2) Anotar Código del Estudiante únicamente si el estudiante no tiene DNI.
- (3) Modalidad
 - (EBR) Educación Básica Regular
 - (EBE) Educación Básica Especial, (EAD) Educación a Distancia
 - (P) Público (PR) Privado
 - (E) Colocar los números: 1, 2, 3, 4, 5
 - (M) Mañana (T) Tarde
 - (A.B.C.D...) Colocar "-" si es sección única
- (4) Gestión
- (5) Grado
- (6) Sección
- (7) Turno
- (8) N° Áreas/Tall. Desaprob.
- (9) Situación Final
 - (A) Aprobado (D) Desaprobado (R) Retirado (T) Transferido (F) Fallecido
 - (RR) Requiere Recuperación Pedagógica (AE) Adelanto de Evaluación
 - (PP) Postergación de Evaluación.
- (10) Motivo del Retiro
 - (EC) Situación Económica, (AG) Apoyo a labores agrícolas
 - (TR) Trabajo Infantil, (VJ) Violencia, (EN) Enfermedad, (AD) Adicción, (OT) Otro
 - (especificar en columna Observaciones)
- (11) Ubicación
- (12) Est. Independ.
- (13) Otra
- (14) Observaciones
- (15) Especialidad Ocupacional
 - Colocar el Código de especialidad ocupacional (15) de acuerdo a la Tabla 1 elaborada por el director(a).

Wilfredo J. Ramos Ito
 INGENIERO CIVIL
 CP° 141392



RESUMEN ESTADÍSTICO	Cantidad de Estudiante Según Sexo			Total	Porcentaje (%)	Observaciones (14)
	H	M				
Total	4	7	11			
Aprobados	1	6	7	64%		
Desaprobados	0	0	0	0%		
Recuperación Pedagógica	3	1	4	36%		
Retirados	0	0	0	0%		
Trasladados a otra IE	0	0	0	0%		
Adeleto de Evaluación	0	0	0	0%		
Postergación de Evaluación	0	0	0	0%		
Fallecidos	0	0	0	0%		
DNI / Código del Estudiante (2)	Apellidos y Nombres (Orden Alfabético)			Sexo H/M		
Nº Orden						
22						
23						
24						
25						
26						
27						
28						
29						
30						
31						
32						
33						
34						
35						
36						
37						
38						
39						
40						
41						
42						
43						
44						
45						
46						
47						
48						
49						
50						

Áreas y Talleres Curriculares		Talleres													Comportamiento	Situación Final (9)	Motivo de Retiro (10)	Observaciones (14)
Áreas	Nº Áreas/Talleres Desaprobados (8)	A	B	C	D	E	F	G	H	I	J	K	L	M				
Matemáticas																		
Comunicación																		
Inglés																		
Arte																		
Historia, Geografía y Economía																		
Formación Ciudadana y Cívica																		
Personas, Familia y Relaciones Humanas																		
Educación Física																		
Educación Religiosa																		
Ciencia, Tecnología y Ambiente																		
Educación para el Trabajo																		
Especialidad Ocupacional (15)																		

NOMBRE DEL PROFESOR DE ÁREA - TALLER	Firma
A SALINAS ZAPANA Meliton Ivan	
B RAMOS CONDORI Fiedy	
C IRUJILLANO CRUZ Edwin Rolando	
D CHIRA QUISPE Hernan	
E QUISPE PONGO María Teresa	
F CHATA QUISPE Julio Cesar	
G ROJAS VERA Karina Yaneth	
H FUENTES BUSTINZA Benigno	
NOMBRE DEL PROFESOR DE ÁREA - TALLER	Firma
I PINO QUISPE Edgar	
J MAMANI HANCCO Berardo Nicanor	
K IRUJILLANO CRUZ Edwin Rolando	
L	
M	
N	
O	

MACUSANI
Lugar o Ciudad

15 de Enero de 2018
día mes año

TRISTAN COLQUE, OLIVERIO GROVER
Director(a)
Firma-Post Firma y Sello

Sub Director(a)
Firma-Post Firma y Sello





ACTA CONSOLIDADA DE EVALUACIÓN INTEGRAL DEL NIVEL DE EDUCACIÓN SECUNDARIA EBR - 2017

Los resultados de aprendizaje de cada grado y sección se reportan en el Acta Final que se encuentra en el Sistema de Información de Apoyo a la Cesión de la Institución Educativa - SIAGE, disponible en <http://siage.minedu.gob.pe>. Este formulario TIENE VALOR OFICIAL.

MINISTERIO DE EDUCACIÓN

Código	Nombre de UGEL	Datos de la Institución Educativa o Programa Educativo				Periodo Lectivo														Fin	29/12/2017			Ubicación Geográfica								
		Número y/o Nombre				Áreas y Talleres Curriculares														Talleres			Motivo de Retiro (10)	Observaciones (14)								
		POLITECNICO INDUSTRIAL MACUSANI				Áreas														Áreas				Situación Final (9)	Observaciones (14)							
		Número y/o Nombre				Áreas														Áreas			Compartamento		Observaciones (14)							
Número y/o Nombre				Áreas														Áreas			Compartamento	Observaciones (14)										
Número y/o Nombre				Áreas														Áreas				Compartamento	Observaciones (14)									
1	DNI	7	3	2	5	8	2	0	ALARCON TINTA, Carla Abigail	A	14	13	15	14	16	16	13	15	16	13	H		16	16	13	0	AD	A				
2	DNI	7	3	4	7	8	5	5	CAHUANA FIGUEROA, Alex Ruben	M	14	13	15	14	16	16	13	15	16	13	H	16	16	13	0	AD	A					
3	DNI	7	4	3	1	7	8	2	CARRASCO ARAGON, Jhean Marcos	H	11	10	12	13	08	11	12	11	14	11	11	11	11	11	2	A	RR					
4	DNI	7	3	6	3	8	5	6	CHOQUEHUANA CCAHUANA, Blanca Nelida	M	13	15	14	12	13	13	13	16	15	16	13	H	16	15	0	AD	A					
5	DNI	7	5	6	5	4	5	9	CHURA HUAYAPA, Gloria Yessica	M	13	11	14	13	12	15	13	15	14	13	14	H	16	15	0	AD	A					
6	DNI	7	3	6	4	5	8	4	FLORES VALERIANO, Ines Verónica	M	13	11	13	13	13	13	13	14	15	16	14	H	16	15	0	AD	A					
7	DNI	7	3	6	4	5	8	4	FLORES VALERIANO, Ronaldo	H	12	12	14	14	13	13	14	16	14	14	13	H	16	15	0	AD	A					
8	DNI	7	7	9	5	1	1	6	HUAHUASONCCO ACCHA, Ali	H	16	16	15	14	16	16	15	15	14	17	15	H	16	15	0	AD	A					
9	DNI	7	3	7	3	1	6	3	HUAMANTUCO HUALLA, Evangelina	M	12	10	13	11	10	13	13	15	13	13	13	H	16	13	2	AD	RR					
10	DNI	7	0	5	2	4	2	9	HUAMANTUCO HUALLA, Milton	H	11	11	14	12	09	12	13	13	14	11	13	H	16	13	1	RR						
11	DNI	7	4	1	6	8	8	1	HUARSAYA SOLIS, Jesus Emanuel	H	13	13	13	15	13	13	14	15	15	13	14	H	16	15	0	AD	A					
12	DNI	7	3	7	1	4	5	2	MAMANI BARRAZA, Jhonny Jowllman	H	12	09	14	11	11	11	12	13	13	11	11	H	16	13	1	AD	RR					
13	DNI	7	3	6	4	9	7	5	MAMANI ONOFRE, Juan Severiano	H	10	09	09	10	09	08	10	08	10	10	08	H	16	15	11		D					
14	DNI	7	2	0	7	3	8	9	MOLINA HUARICALLO, Ruben Gregorio	H	10	09	14	09	10	11	12	10	13	09	10	H	16	15	7	A	D					
15	DNI	7	3	6	3	6	1	9	MOLLO QUISPE, Grover Jonathan	H	12	11	13	12	12	12	13	15	13	14	13	H	16	15	0	AD	A					
16	DNI	7	3	6	4	5	8	3	MOROCCO CARBAJAL, Karen	M	13	14	15	15	17	16	13	15	15	17	14	H	16	15	0	AD	A					
17	DNI	7	3	6	5	1	6	1	NARVAEZ VILCA, Lowder	H	12	11	13	11	12	11	13	14	14	12	12	H	16	15	0	AD	A					
18	DNI	7	3	7	4	1	8	7	PARI CHURA, Noemi	M	12	11	13	11	10	11	13	14	15	12	12	H	16	15	1	A	RR					
19	DNI	7	3	6	3	6	1	8	PERALTA QUISPE, Alex	H	12	11	14	11	10	12	13	13	15	12	12	H	16	15	1	A	RR					
20	DNI	7	7	2	7	4	3	9	PILCO CCANA, Margot Yanet	M	12	11	14	12	11	12	13	14	15	13	12	H	16	15	0	A	A					
21	DNI	7	8	1	0	4	1	6	PILCO KANA, Abel Ronaldino	H	12	10	14	12	11	12	13	14	15	12	12	H	16	15	1	A	RR					

004138

TABLA 1

Código(15)	Especialidad Ocupacional - Módulo

- (10) Motivo del Retiro
 (EC) Situación Económica, (AG) Apoyo a labores agrícolas
 (TR) Trabajo Infantil, (VI) Violencia, (EN) Enfermedad, (AD) Adicción, (OT) Otro
 (especificar en columna Observaciones)
 (11) Ubicación
 (12) Est. Independ.
 (13) Otra
 (14) Observaciones
 (15) Especial. Ocupacional

- (1) Anotar los datos de la Instancia de Gestión Educativa UGEL
 (2) Anotar Código del Estudiante únicamente si el estudiante no tiene DNI.
 (3) Modalidad
 (EBE) Educación Básica Regular
 (EAD) Educación a Distancia
 (P) Público (PR) Privado
 Colocar los números: 1, 2, 3, 4, 5
 A.B.C.D., Colocar "-" si es sección única
 (M) Matutina (T) Tarde
 Se refiere a la cantidad de áreas/talleres desaprobados en el año.
 (A) Aprobado (D) Desaprobado (R) Retirado (F) Fallido (F) Fallido
 (RR) Requiere Recuperación Pedagógica (AE) Adelanto de Evaluación.
 (PR) Postergación de Evaluación.





ACTA CONSOLIDADA DE EVALUACIÓN INTEGRAL DEL NIVEL DE EDUCACIÓN SECUNDARIA EBR - 2017

Los resultados de aprendizaje de cada grado y sección se reportan en el Acta Final que se encuentra en el Sistema de Información de Apoyo a la Gestión de la Institución Educativa - SIAGIE, disponible en <http://siagie.minedu.gob.pe>. Este formulario TIENE VALOR OFICIAL.

MINISTERIO DE EDUCACIÓN

Datos de la Institución Educativa o Programa Educativo			Periodo Lectivo				Fin			Inicio		29/12/2017		Ubicación Geográfica			
Dato. y/o Nombre		POLITECNICO INDUSTRIAL MACUSANI												PUNO			
Número y/o Nombre		113100871910												CARABAYA			
Código Modular		0049-09												MACUSANI			
Resolución de creación N°		EBR Grado (5) 4												Centro Poblado			
Modalidad (3)		Gestión (4)												MACUSANI			
Gestión (4)		A B C D E F G H I J K L M N O P												Observaciones (14)			
Nombre de UGEL		UGEL Carabaya												Final Recuperación Adelanto Postergación Ubicación (11) Est. Independ. (12) Otra (13)			
Nombre de UGEL		Sexo H=M												Observaciones (14)			

N° Orden	DNI / Código del Estudiante (2)	Apellidos y Nombres (Orden Alfabético)												Comportamiento	Situación Final (3)	Motivo de Retiro (10)	Talleres			
																	Especialidad Ocupacional (15)			
		A B C D E F G H I J K L M N O P															Educación para el Trabajo			
1	DNI 73895410	CALCINA TORREBLANCA, Brígida Marleny	M	13	13	14	15	15	16	15	17	14				0	AD	A		
2	DNI 30901080	CHIVES QUISPE, Reyna Yovana	M	13	13	13	15	16	15	15	16	13				0	AD	A		
3	DNI 60612516	CHURATA GAYOSO, Claudia	M	13	13	14	15	15	16	14	15	13				0	AD	A		
4	DNI 71233428	CONDORI TICONA, Fany	M	10	09	13	12	10	12	12	12	12				3	AD	RR		
5	DNI 73638535	MAMANI RAMOS, Beatriz	M	13	10	13	13	12	12	14	16	14	13			1	AD	RR		
6	DNI 73638558	PARI CCOPA, Fany Olivia	M	16	13	14	14	14	15	15	15	16	14			0	AD	A		
7	DNI 73645857	PERALTA CHAMPI, Nilida Soledad	M	12	12	13	14	13	14	14	15	13				0	AD	A		
8	DNI 73474181	QUISPE TURPO, Mariluz	M	10	09	12	10	12	11	11	13	12	11			4	AD	A		
9	DNI 73638343	TURPO CALCINA, Yanet Dominga	M	11	09	12	10	12	13	15	14	13	12			2	AD	RR		
10	DNI 77414155	VALENCIA MERMA, Yarnielth Dina	M	13	12	14	14	16	16	15	16	15	14			0	AD	A		
11	DNI 73651579	VILCA CHURA, Isabel	M	18	17	15	16	17	19	18	18	18	14			0	AD	A		
12	DNI 77041385	VILCA QUISPE, Elsa Clara																		
13																				
14																				
15																				
16																				
17																				
18																				
19																				
20																				
21																				

(1) Anotar los datos de la instancia de Gestión Educativa UGEL. (2) Anotar el Código del Estudiante únicamente si el estudiante no tiene DNI. (3) Modalidad (E) Educación Básica Regular (EBE) Educación Básica Especial (EAD) Educación a Distancia (P) Público (PR) Privado Colocar los números: 1, 2, 3, 4, 5 (M) Mañana (T) Tarde (A) B.C.D... Colocar "x" si es sección única (N) No se refiere a la cantidad de áreas/talleres desaprobadados en el año. (A) Aprobado (D) Desaprobado (R) Retirado (1) Traslado (F) Fallecido, (RR) Requiere Recuperación Pedagógica (AE) Adelanto de Evaluación, (PP) Postergación de Evaluación.

(10) Motivo del Retiro : (EC) Situación Económica, (AG) Apoyo a labores agrícolas (TR) Trabajo Infantil, (VI) Violencia, (EN) Enfermedad, (AD) Adicción, (OT) Otro (especificar en columna Observaciones)

(11) Ubicación : Se refiere a Evaluación de Ubicación

(12) Est. Independ. : Se refiere a Evaluación de Estudios Independientes, sólo para IIEE autorizadas. Otro tipo de evaluación. Escribir nombre de la eval., y marcar X al lado derecho.

(13) Otra : Colocar motivo del adelanto o postergación, resoluciones directorales. En caso de Actas de recuperación "Área Pendiente de subsanación".

(14) Observaciones : Colocar el Código de especialidad ocupacional (15) de acuerdo a la Tabla 1 elaborada por el director(a).

W. Ramos Ito
Wilfredo J. Ramos Ito
INGENIERO CIVIL
CIP: 141392

TABLA 1	
Código(15)	Especialidad Ocupacional - Módulo

RESUMEN ESTADÍSTICO	Cantidad de Estudiante Según Sexo				Total	Porcentaje (%)	Sexo HM	Observaciones (14)																																																																									
	H	M	M	M																																																																													
<table border="1"> <tr> <th colspan="4">Cantidad de Estudiante Según Sexo</th> <th rowspan="2">Total</th> <th rowspan="2">Porcentaje (%)</th> <th rowspan="2">Sexo HM</th> </tr> <tr> <th>H</th> <th>M</th> <th>M</th> <th>M</th> </tr> <tr> <td>Total</td> <td>18</td> <td>0</td> <td>0</td> <td>2</td> <td>20</td> <td>50%</td> </tr> <tr> <td>Aprobados</td> <td>10</td> <td>0</td> <td>0</td> <td>10</td> <td>4</td> <td>20%</td> </tr> <tr> <td>Desaprobados</td> <td>4</td> <td>0</td> <td>0</td> <td>4</td> <td>3</td> <td>15%</td> </tr> <tr> <td>Recuperación Pedagógica</td> <td>3</td> <td>0</td> <td>0</td> <td>3</td> <td>2</td> <td>10%</td> </tr> <tr> <td>Retirados</td> <td>0</td> <td>0</td> <td>0</td> <td>0</td> <td>1</td> <td>5%</td> </tr> <tr> <td>Trasladados a otra IE</td> <td>1</td> <td>0</td> <td>0</td> <td>1</td> <td>0</td> <td>0%</td> </tr> <tr> <td>Adelanto de Evaluación</td> <td>0</td> <td>0</td> <td>0</td> <td>0</td> <td>0</td> <td>0%</td> </tr> <tr> <td>Postergación de Evaluación</td> <td>0</td> <td>0</td> <td>0</td> <td>0</td> <td>0</td> <td>0%</td> </tr> <tr> <td>Fallecidos</td> <td>0</td> <td>0</td> <td>0</td> <td>0</td> <td>0</td> <td>0%</td> </tr> </table>								Cantidad de Estudiante Según Sexo				Total	Porcentaje (%)	Sexo HM	H	M	M	M	Total	18	0	0	2	20	50%	Aprobados	10	0	0	10	4	20%	Desaprobados	4	0	0	4	3	15%	Recuperación Pedagógica	3	0	0	3	2	10%	Retirados	0	0	0	0	1	5%	Trasladados a otra IE	1	0	0	1	0	0%	Adelanto de Evaluación	0	0	0	0	0	0%	Postergación de Evaluación	0	0	0	0	0	0%	Fallecidos	0	0	0	0	0	0%
Cantidad de Estudiante Según Sexo				Total	Porcentaje (%)	Sexo HM																																																																											
H	M	M	M																																																																														
Total	18	0	0	2	20	50%																																																																											
Aprobados	10	0	0	10	4	20%																																																																											
Desaprobados	4	0	0	4	3	15%																																																																											
Recuperación Pedagógica	3	0	0	3	2	10%																																																																											
Retirados	0	0	0	0	1	5%																																																																											
Trasladados a otra IE	1	0	0	1	0	0%																																																																											
Adelanto de Evaluación	0	0	0	0	0	0%																																																																											
Postergación de Evaluación	0	0	0	0	0	0%																																																																											
Fallecidos	0	0	0	0	0	0%																																																																											
Nº Orden	Apellidos y Nombres (Orden Alfabético)						Sexo HM																																																																										
22																																																																																	
23																																																																																	
24																																																																																	
25																																																																																	
26																																																																																	
27																																																																																	
28																																																																																	
29																																																																																	
30																																																																																	
31																																																																																	
32																																																																																	
33																																																																																	
34																																																																																	
35																																																																																	
36																																																																																	
37																																																																																	
38																																																																																	
39																																																																																	
40																																																																																	
41																																																																																	
42																																																																																	
43																																																																																	
44																																																																																	
45																																																																																	
46																																																																																	
47																																																																																	
48																																																																																	
49																																																																																	
50																																																																																	

NOMBRE DEL PROFESOR DE ÁREA - TALLER		Firma	
A	MAIPIA CALAPUJA Guilym		
B	ROJAS VERA Karina Yaneth		
C	COALLO MAMANI Henry		
D	CHIRA QUISPE Hernan		
E	QUISPE PONGO María Teresa		
F	CHATA QUISPE Julio Cesar		
G	CHATA QUISPE Julio Cesar		
H	FUENTES BUSTINZA Benigno		

NOMBRE DEL PROFESOR DE ÁREA - TALLER		Firma	
I	PINO QUISPE Edgar		
J	MAMANI HANCCO Berardo Nicanor		
K	QUISPE MONTAÑALE Beltran		
L			
M			
N			
O			

15 de Enero de 2018
 día mes año

MACUSANI
 Lugar o Ciudad

Sub Director(a)
 Firma-Post Firma y Sello

Director(a)
 Firma-Post Firma y Sello

TRISTAN COLQUE OLIVERO GROVER

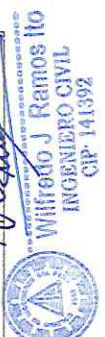

RESUMEN ESTADÍSTICO	Cantidad de Estudiante Según Sexo				Total	Porcentaje (%)	Áreas y Talleres Curriculares													Observaciones ⁽¹⁴⁾						
	Hombres		Mujeres				Áreas																			
	H	M	M	H			A	B	C	D	E	F	G	H	I	J	K	L	M		N	O	P			
Nº Orden	DNI / Código del Estudiante ⁽²⁾	Apellidos y Nombres (Orden Alfabético)				Sexo HM																				
22																										
23																										
24																										
25																										
26																										
27																										
28																										
29																										
30																										
31																										
32																										
33																										
34																										
35																										
36																										
37																										
38																										
39																										
40																										
41																										
42																										
43																										
44																										
45																										
46																										
47																										
48																										
49																										
50																										

15 de Enero de 2018
 día mes año
 MACUSANI
 Lugar o Ciudad
 TRISTAN COLOQUE OLIVERO GROVER
 Director(a)
 Firma-Post Firma y Sello

NOMBRE DEL PROFESOR DE ÁREA - TALLER		Firma
I	PINO QUIISPE Edgar	
J	MAMANI HAMCOO Berardo Nicanor	
K	QUISPE MONTAÑALE Beltran	
L		
M		
N		

NOMBRE DEL PROFESOR DE ÁREA - TALLER
 A NAUJA CALAPUJA Guimay
 B ROJAS VERA Karina Yaneth
 C QUISPE MONTAÑALE Beltran
 D CHIRA QUISPE Herman
 E QUISPE PONGO Maria Teresa
 F CHATA QUISPE Julio Cesar
 G CHATA QUISPE Julio Cesar
 H FUENTES BUSTINZA Benigno

Wilfredo J. Ramos Ito
 INGENIERO CIVIL
 CIP- 141392



ACTA CONSOLIDADA DE EVALUACIÓN INTEGRAL DEL NIVEL DE EDUCACIÓN SECUNDARIA EBR - 2017

Los resultados de aprendizaje de cada grado y sección se reportan en el Acta Final que se encuentra en el Sistema de Información de Apoyo a la Gestión de la Institución Educativa - SIAGIE, disponible en <http://siagie.minedu.gov.pe>. Este formulario TIENE VALOR OFICIAL.

MINISTERIO DE EDUCACIÓN

Código	Datos de la Institución Educativa o Programa Educativo			Inicio	Fin	29/12/2017	Ubicación Geográfica	
	Número y/o Nombre	Código Modular	Resolución de creación N°					
Nombre de UGEL	POLITECNICO INDUSTRIAL MACUSANI			Áreas y Talleres Curriculares		Comportamiento	Dpto.	
	Modalidad ⁽³⁾	EBR	Grado ⁽⁶⁾	Sección ⁽⁶⁾	Turno ⁽⁷⁾			Prov.
N° Orden	DNI / Código del Estudiante ⁽²⁾	Apellidos y Nombres (Orden Alfabético)		Sexo	M	P	MACUSANI	
		Áreas						Observaciones ⁽¹⁴⁾
1	73444234	CARRERON YUPANQUI, Matilde	F	M	13	13	AD	
2	70524302	COOA ANAHUI, Heandel	F	H	10	11	AD	RR
3	70415882	CHURA HUANCA, Maria De Los Angeles	F	M	11	11	A	RR
4	74701231	CONDORI MAQUE, Jaime Rolando	H	H	11	12	A	RR
5	74432150	CONDORI MAQUE, Rodolfo Blacido	H	H	11	13	A	A
6	73627705	HANCCO LOPEZ, Rolando	H	H	11	09	A	RR
7	71702328	LANUDO MARAS, Claudia	F	M	14	14	A	A
8	77067086	LOPEZ HANCCO, Marina Elizabeth	F	M	12	14	A	A
9	72152985	LUQUE LIMACHI, Cesar	H	H	10	13	AD	RR
10	73745583	MAMANI AGUILAR, Zurela Ada	F	M	15	14	A	A
11	73647816	MAMANI HUARICALLO, Jesus Antonio	H	H	15	14	A	A
12	74583527	MOLLO QUISPPE, Ruth Mary	F	M	16	13	A	A
13	73647805	NARVAEZ VILCA, Walter	H	H	15	14	A	A
14	73636184	PERALTA QUISPPE, Tayson	H	H	11	12	A	RR
15	73647824	TAPIA MOROCCO, Luis Alberto	H	H	12	15	A	A
16	73649825	VARGAS MENDOZA, Gladys Soledad	F	M	17	17	A	A
17	60656434	VELASQUEZ CARDINAS, Armando Roman	H	H	10	11	A	RR
18								
19								
20								
21								

TABLA 1	
Código(15)	Especialidad Ocupacional - Módulo

(EC) Situación Económica, (AG) Apoyo a labores agrícolas
 (TR) Trabajo Infantil, (VI) Violencia, (EN) Enfermedad, (AD) Adicción, (OT) Otro
 (especificar en columna Observaciones)
 Se refiere a Evaluación de Ubicación
 Se refiere a Evaluación de Estudios Independientes, sólo para II.EE. autorizadas
 Otro tipo de evaluación. Escribir nombre de la eval., y marcar X al lado derecho.
 Colocar motivo del adelanto o postergación, resoluciones directorales. En caso de Adas de recuperación "Área Pendiente de subsanación".
 Colocar el Código de especialidad ocupacional (15) de acuerdo a la Tabla 1 elaborada por el director(a).

(10) Motivo del Retiro
 (11) Ubicación
 (12) Est. Independ.
 (13) Otra
 (14) Observaciones
 (15) Especialidad Ocupacional

Anotar los datos de la instancia de Gestión Educativa UGEL
 Anotar Código del Estudiante únicamente si el estudiante no tiene DNI.
 (EBR) Educación Básica Regular
 (EAE) Educación a Distancia
 (P) Público (PR) Privado
 Colocar los números: 1, 2, 3, 4, 5
 A,B,C,D... Colocar "u" si es sección única
 (M) Mañana (T) tarde
 (A) Aprobado (D) Desaprobado (R) Retirado (F) Faltoso
 (RR) Requiere Recuperación Pedagógica, (AE) Adelanto de Evaluación
 (PP) Postergación de Evaluación

Se refiere a la cantidad de áreas/talleres desaprobados en el año
 Se refiere a la cantidad de (R) Retirado (T) Traslado (F) Faltoso
 Requiere Recuperación Pedagógica, (AE) Adelanto de Evaluación
 (PP) Postergación de Evaluación

004130

Wilfredo J. Ramos Ito
 INGENIERO CIVIL
 CIP: 141392

RESUMEN ESTADÍSTICO	Cantidad de Estudiante Según Sexo		Total	Porcentaje (%)	Sexo H/M	Observaciones ⁽¹⁴⁾
	H	M				
Apellidos y Nombres (Orden Alfabético)						
A	0	0	0	0%		
B	0	0	0	0%		
C	0	0	0	0%		
D	0	0	0	0%		
E	0	0	0	0%		
F	0	0	0	0%		
G	0	0	0	0%		
H	0	0	0	0%		
I	0	0	0	0%		
J	0	0	0	0%		
K	0	0	0	0%		
L	0	0	0	0%		
M	0	0	0	0%		
N	0	0	0	0%		
O	0	0	0	0%		
P	0	0	0	0%		
DNI / Código del Estudiante⁽²⁾						
22						
23						
24						
25						
26						
27						
28						
29						
30						
31						
32						
33						
34						
35						
36						
37						
38						
39						
40						
41						
42						
43						
44						
45						
46						
47						
48						
49						
50						

Áreas y Talleres Curriculares		Comportamiento		Motivo de Retiro ⁽¹⁰⁾		Observaciones ⁽¹⁴⁾	
Áreas		Talleres		Situación Final ⁽⁸⁾			
Áreas		Talleres		Situación Final ⁽⁸⁾			
A	Matemática	A	P				
B	Comunicación	B	P				
C	Inglés	C	P				
D	Arte	D	P				
E	Historia, Geografía y Economía	E	P				
F	Formación Ciudadana y Crítica	F	P				
G	Persona, Familia y Relaciones Humanas	G	P				
H	Educación Física	H	P				
I	Educación Religiosa	I	P				
J	Ciencia, Tecnología y Ambiente	J	P				
K	Educación para el Trabajo	K	P				
L	Especialidad Ocupacional ⁽¹⁵⁾	L	P				
M		M	P				
N		N	P				
O		O	P				
P		P	P				

NOMBRE DEL PROFESOR DE ÁREA - TALLER		Firma	
I	PINO QUIISPE Edgar		
J	MAMANI HANCCO Barardo Nicanor		
K	QUISPE MONTAÑA Beltrán		
L			
M			
N			
O			

NOMBRE DEL PROFESOR DE ÁREA - TALLER		Firma	
A	MAJPA CALAPUJA Guimay		
B	ROJAS VERA Karina Yaneth		
C	QUISPE MONTAÑA Beltrán		
D	CHIRA QUIISPE Hernán		
E	QUISPE PONGO María Teresa		
F	CHATA QUIISPE Julio Cesar		
G	CHATA QUIISPE Julio Cesar		
H	FUENTES BUSTINZA Benigno		

MACUSANI
Lugar o Ciudad

15 de Enero de 2018
día mes año

TRISTAN COLQUE OLIVERO GROVER
Director(a)
Firma-Post Firma y Sello

Sub Director(a)
Firma-Post Firma y Sello



RESUMEN ESTADÍSTICO	Cantidad de Estudiante Según Sexo		Total	Porcentaje (%)	Sexo H/M	Observaciones (14)
	H	M				
Apellidos y Nombres (Orden Alfabético)						
RAMOS QUISPE, Julio Armando						
[Empty rows 23-50]						

N° Orden	DNI / Código del Estudiante (2)	Áreas y Talleres Curriculares													Comportamiento	Situación Final (3)	Motivo de Retiro (10)	Observaciones (14)			
		Áreas			Talleres																
		A	B	C	D	E	F	G	H	I	J	K	L	M	N	O	P				
22	D N I	10	11	09	10	10	10	11	11	12	14	14	11	11				4	B	D	
23																					
24																					
25																					
26																					
27																					
28																					
29																					
30																					
31																					
32																					
33																					
34																					
35																					
36																					
37																					
38																					
39																					
40																					
41																					
42																					
43																					
44																					
45																					
46																					
47																					
48																					
49																					
50																					

NOMBRE DEL PROFESOR DE ÁREA - TALLER I PINO QUISPE, Edgar J CHIPANA QUISPE, Socrates Salomon K CCALLO MAMANI, Henry L M O		NOMBRE DEL PROFESOR DE ÁREA - TALLER I PINO QUISPE, Edgar J CHIPANA QUISPE, Socrates Salomon K CCALLO MAMANI, Henry L M O	
FIRMAS [Firma de I PINO QUISPE, Edgar] [Firma de J CHIPANA QUISPE, Socrates Salomon] [Firma de K CCALLO MAMANI, Henry]		FIRMAS [Firma de I PINO QUISPE, Edgar] [Firma de J CHIPANA QUISPE, Socrates Salomon] [Firma de K CCALLO MAMANI, Henry]	
MACUSANI Lugar o Ciudad		TRISTAN COLQUE, Oliverio Grover Director(a) Firma-Post Firma y Sello	
31 de Diciembre de 2018 día mes año		TRISTAN COLQUE, Oliverio Grover Director(a) Firma-Post Firma y Sello	



Whittedo J Ramos Ito
INGENIERO CIVIL
CIP 141392

RESUMEN ESTADÍSTICO	Cantidad de Estudiante Según Sexo				Total	Porcentaje (%)	Observaciones (14)
	H	M	H	M			
Total	6	9	15	87%			
Aprobados	4	9	13	0%			
Desaprobados	0	0	0	0%			
Recuperación Pedagógica	1	0	1	7%			
Retirados	0	0	0	0%			
Trasladados a otra IE	1	0	1	7%			
Adelanto de Evaluación	H	M					
Postergación de Evaluación	H	M					
Fallecidos	0	0	0	0%			
DNI / Código del Estudiante (2)		Apellidos y Nombres (Orden Alfabético)		Sexo	H/M		
Nº Orden							
22							
23							
24							
25							
26							
27							
28							
29							
30							
31							
32							
33							
34							
35							
36							
37							
38							
39							
40							
41							
42							
43							
44							
45							
46							
47							
48							
49							
50							

NOMBRE DEL PROFESOR DE ÁREA - TALLER		Firma	
A	CCUÑO MASCO, Ruben Emilio		
B	RAMOS CONDORI, Freddy		
C	RAMOS CONDORI, Freddy		
D	QUISPE MONTAÑALE, Beltrán		
E	MAMANI TITI, Víctor Cipriano		
F	ESTRADA POCO-HUANCA, Mario		
G	PAREDES AGUILAR, Jose Carlos		
H	PAREDES AGUILAR, Jose Carlos		
NOMBRE DEL PROFESOR DE ÁREA - TALLER		Firma	
I	PINO QUISPE, Edgar		
J	MAMANI HANCCO, Berardo Nicamor		
K	FLORES LLANO, Liz Elvira		
L			
M			
N			
O			

MACUSANI
Lugar o Ciudad

31 de Diciembre de 2018
día mes año

TRISTAN COLQUE, Oliverio Grover
Director(a)
Firma-Post Firma y Sello

Sub Director(a)
Firma-Post Firma y Sello



Wilfredo J. Ramos Ito
INGENIERO CIVIL
CIP-141392

004123

RESUMEN ESTADÍSTICO	Cantidad de Estudiante Segun Sexo		Total	Porcentaje (%)	Observaciones ⁽¹⁴⁾																	
	H	M																				
Total	9	2	11																			
Aprobados	3	1	4	36%																		
Desaprobados	4	0	4	36%																		
Recuperación Pedagogica	2	1	3	27%																		
Retirados	0	0	0	0%																		
Trasladados a otra IE	0	0	0	0%																		
Adelanto de Evaluación	0	0	0	0%																		
Postergación de Evaluación	0	0	0	0%																		
Fallecidos	0	0	0	0%																		
DNI / Código del Estudiante ⁽²⁾		Apellidos y Nombres (Orden Alfabético)		Sexo H/M	Matemática	A	B	C	D	E	F	G	H	I	J	K	L	M	N	O	P	
22																						
23																						
24																						
25																						
26																						
27																						
28																						
29																						
30																						
31																						
32																						
33																						
34																						
35																						
36																						
37																						
38																						
39																						
40																						
41																						
42																						
43																						
44																						
45																						
46																						
47																						
48																						
49																						
50																						

NOMBRE DEL PROFESOR DE AREA - TALLER		NOMBRE DEL PROFESOR DE AREA - TALLER	
Firma	Firma	Firma	Firma
A CCUNO MASCO, Ruben Emilio		I	
B RAMOS CONDORI, Fredy		J	MAMANI HANCOO, Berardo Nicanor
C RAMOS CONDORI, Fredy		K	FLORES LLANO, Liz Enira
D QUISPE MONTAÑALE, Beltran		L	
E MAMANI TITI, Victor Cipriano		M	
F ESTRADA POCOHUANCA, Mario		N	
G PINO QUISPE, Edgar		O	
H PAREDES AGUILAR, Jose Carlos			

MACUSNNI
Lugar o Ciudad

Sub Director(a)
Firma-Post Firma y Sello

31 de Diciembre de 2018
día mes año

TRISTAN COLQUE, Oliverio Grover
Director(a)
Firma-Post Firma y Sello

 **Wilfredo J. Ramos Ito**
INGENIERO CIVIL
CIP: 141392



ACTA CONSOLIDADA DE EVALUACIÓN INTEGRAL DEL NIVEL DE EDUCACIÓN SECUNDARIA EBR - 2018

Los resultados de reevaluación de cada grado y sección se reportan en el Acta Final que se encuentra en el Sistema de Información de Apoyo a la Gestión de la Institución Educativa - SIAGE, disponible en <http://siage.minedu.gob.pe>. Este formulario TIENE VALOR OFICIAL.

MINISTERIO DE EDUCACIÓN

Código	Datos de la Instancia de Gestión Educativa Descentralizada (UGEL) (1)			Datos de la Institución Educativa o Programa Educativo			Periodo Lectivo													Inicio		Fin		Ubicación Geográfica													
	Nombre de UGEL	Número y/o Nombre		POLITECNICO INDUSTRIAL MACUSANI			Áreas y Talleres Curriculares													12/03/2018		31/12/2018		PUNO													
		UGEL Carabaya	Código Modular	Resolución de creación N°	EBR	Grado(6)	Sección(8)	Comunicación	Inglés	Arte	Historia, Geografía y Economía	Formación Ciudadana y Cívica	Personas, Familia y Relaciones Humanas	Educación Física	Educación Religiosa	Ciencia, Tecnología y Ambiente	Educación para el Trabajo	Especialidad Ocupacional(15)	Talleres	Comportamiento		MACUSANI															
N° Orden	DNI / Código del Estudiante(2)	Apellidos y Nombres (Orden Alfabético)	Sexo	Turno(7)	Motivo de Retiro(10)	A	B	C	D	E	F	G	H	I	J	K	L	M	N	O	P	Final	Recuperación	Adelanto	Postergación	Ubicación (11)	Est. Independ(12)	Otra (13)	Observaciones (14)								
1	D N I	7 1 7 1 1 7 5 4 4	ACHATA COOYTO, Nahun Abel	M			H	10	11	13	11	11	14	13	15	13	12													1	A	RR					
2	D N I	7 1 4 5 7 6 0 2 1	CALCINA TORREBLANCA, Prisila Julia	M			M	12	14	13	16	13	12	16	14	16	14													0	AD	A					
3	D N I	7 4 4 3 2 3 9 1	CARMONA MENEZDEZ, Juan Yonel	M			H	12	14	14	17	14	12	15	13	16	14													0	AD	A					
4	D N I	7 3 6 4 5 8 3 6	CHAMBI RAMOS, Rosa María	M			H	11	15	15	14	14	14	16	14	16	14													0	AD	A					
5	D N I	7 4 6 0 0 9 0 4	CHURA HUALLA, Franklin Porfirio	H			H	11	13	12	13	11	14	13	14	14	14													0	A	A					
6	D N I	7 3 7 4 9 3 9 6	COAQUIRA HUALLA, Guido Oscar	H			H	12	13	15	15	13	13	14	14	16	13													0	A	A					
7	D N I	7 1 9 3 5 8 1 7	GUTIERREZ ARONI, Jhon Ronald	H			H	11	11	13	11	11	12	12	12	11														0	A	A					
8	D N I	7 3 6 3 8 5 5 6	MAMANI RAMOS, Evelyn Miargros	M			M	10	13	12	12	11	14	14	14	14	12													1	A	RR					
9	D N I	7 3 6 3 6 1 9 8	MOLLO QUISPE, Yocelyn Maglory	M			M	11	15	15	14	13	12	14	15	14	13													0	A	A					
10	D N I	7 3 9 5 0 6 9	MONRROY PACHAPUMA, Yoselin Doris	M			H	12	12	12	13	12	15	13	14	14	13													0	A	A					
11	D N I	7 1 9 3 6 4 9 6	PACCO CHUSI, Ronald	M			H	12	13	12	14	11	13	15	14	15	14													0	A	A					
12	D N I	7 3 6 5 3 9 7 9	PACHAPUMA CCAMA, Neerwan Andres	H			H	15	16	16	17	15	12	15	14	15	17	15												0	AD	A					
13	D N I	7 3 6 4 5 8 2 4	QUISPE QUISPE, Liz Britney	M			M	10	10	11	11	11	14	14	13	14	12													3	A	RR					17-2°-HGE NP
14	D N I	7 3 6 5 1 5 9 7	RAMOS CHURA, Yanet Marymar	M			M	13	15	15	14	13	12	14	13	15	14	13												0	A	A					
15	D N I	7 2 0 4 6 6 1 4	SAYA TITO, Dina Yulissa	M			M	11	10	11	11	12	13	13	14	12	12													1	A	RR					
16	D N I	7 3 6 4 7 8 1 1	TUTACANO GUZMAN, German Miguel	H			H	11	13	14	13	13	14	15	14	15	12													0	A	A					
17	D N I	7 2 9 0 9 6 0 0	YANA HANCCO, Elvis Marlin	H			H	14	14	14	15	14	12	15	14	16	17	15												0	AD	A					
18																																					
19																																					
20																																					
21																																					

(1) Anotar los datos de la Instancia de Gestión Educativa UGEL
(2) Código del Estudiante únicamente si el estudiante no tiene DNI.
(3) Modalidad
(4) Gestión
(5) Grado
(6) Sección
(7) Turno
(8) N° Áreas/Fall. Desaprob.
(9) Situación Final

(10) Motivo del Retiro
(11) Ubicación
(12) Est. Independ.
(13) Otra
(14) Observaciones
(15) Español, Comunicación

(EC) Situación Económica, (AG) Apoyo a labores agrícolas
(TR) Trabajo Infantil, (VI) Violencia, (EN) Enfermedad, (AD) Adicción, (OT) Otro
(Especificar en columna Observaciones)
Se refiere a Evaluación de Ubicación
Se refiere a Evaluación de Estudios Independientes, sólo para IIEE autorizadas.
Otro tipo de evaluación. Escribir nombre de la eval. y marcar X al lado derecho.
Colocar motivo del adelanto o postergación, resoluciones directorales. En caso de Actas de recuperación "Área Pendiente de subsanación".
Colocar el Código de especialidad ocupacional (15) de acuerdo a la Tabla 1 elaborada por el director(a).

WILFREDO RAMOS ITO
INGENIERO CIVIL
CIP: 141392

Tabla 1
Especialidad Ocupacional - Módulo
Código(15)

121700

RESUMEN ESTADÍSTICO	Cantidad de Estudiante Según Sexo		Porcentaje (%)		Áreas y Talleres Curriculares													Observaciones ⁽¹⁴⁾						
	H	M	H	M	A	B	C	D	E	F	G	H	I	J	K	L	M		N	O	P			
Total	9	8	17	76%																				
Aprobados	8	5	13	0%																				
Desaprobados	0	0	0	24%																				
Recuperación Pedagógica	1	3	4	0%																				
Retirados	0	0	0	0%																				
Trasladados a otra IE	0	0	0	0%																				
Adelanto de Evaluación	0	0	0	0%																				
Postergación de Evaluación	0	0	0	0%																				
Fallecidos	0	0	0																					
Apellidos y Nombres (Orden Alfabético)																								
DNI / Código del Estudiante⁽²⁾																								
Nº Orden					Sexo H/M																			
22																								
23																								
24																								
25																								
26																								
27																								
28																								
29																								
30																								
31																								
32																								
33																								
34																								
35																								
36																								
37																								
38																								
39																								
40																								
41																								
42																								
43																								
44																								
45																								
46																								
47																								
48																								
49																								
50																								

NOMBRE DEL PROFESOR DE ÁREA - TALLER	Firma
A. COJINO MASCO, Ruben Emilio	
B. CHIPANA QUISPE, Socrates Salomon	
C. CHIPANA QUISPE, Socrates Salomon	
D. QUISPE MONTAÑE, Beltran	
E. MAMANI TITI, Victor Cipriano	
F. ESTRADA POCOLUANCA, Mario	
G. PAREDES AGUILAR, Jose Carlos	
H. PAREDES AGUILAR, Jose Carlos	

MACUSANI
Lugar o Ciudad

31 de Diciembre de 2018
día mes año

TRISTAN COLOQUE, Oliverio Grover
Director(a)
Firma-Post Firma y Sello



Wilfredo Ramos Ito
INGENIERO CIVIL
CIP- 141392

[Handwritten Signature]



ACTA CONSOLIDADA DE EVALUACIÓN INTEGRAL DEL NIVEL DE EDUCACIÓN SECUNDARIA EBR - 2018

Los resultados de aprendizaje de cada grado y sección se reportan en el Acta Final que se encuentra en el Sistema de Información de Apoyo a la Gestión de la Institución Educativa - SIAGE, disponible en <http://siage.minedu.gob.pe>. Este formulario TIENE VALOR OFICIAL.

MINISTERIO DE EDUCACIÓN

Datos de la Instancia de Gestión Educativa Descentralizada (UGEL) (1)		Datos de la Institución Educativa o Programa Educativo		Periodo Lectivo													Fin		Ubicación Geográfica																						
Código	2 1 1 0 0 0 3			Número y/o Nombre	POLITECNICO INDUSTRIAL MACUSANI			Áreas y Talleres Curriculares													31/12/2018		PUNO																		
Nombre de UGEL	UGEL Carabaya			Código Modular	1 3 0 8 7 9 0			Áreas													Comportamiento		CARABAYA																		
Nº Orden	DNI / Código del Estudiante (2)	Apellidos y Nombres (Orden Alfabético)			Resolución de creación N°	0049.09			A	B	C	D	E	F	G	H	I	J	K	L	M	N	O	P	Nº Áreas/Talleres Desaprobados (3)	Situación Final (9)	Motivo de Retiro (10)	MACUSANI													
		Modalidad (3)	Gestión (4)	P	Grado (6)	3	TER CER	M																				Final	Recuperación	Adelanto	Postergación (11)	Est. Independ (12)	Otra (13)	Observaciones (14)							
																												Dpto.	Prov.	Dist.	Centro Poblado										
1	DNI	16109103815	ANAHUI VILCA, Rosenda	M																				0	AD	A															
2	DNI	73808968	CHECMAPOCCO TITO, Luis Arnaldo	H																				2	AD	RR															
3	DNI	72046543	CONDORI PAMPA, Soledad	M																				0	AD	A															
4	DNI	77334843	CUNO MORMONTOY, Jesusa	M																				0	AD	A															
5	DNI	76814109	HANCCO MAMANI, Luz Clarita	M																				0	AD	A															
6	DNI	73751185	ILPANCOCA COOA, Julio Sergio	H																				0	AD	A															
7	DNI	74927443	LUCANA COAQUIRA, Abraham David	H																				0	AD	A															
8	DNI	73643435	MACEO QUISPE, Rosa Luz	H																				0	AD	A															
9	DNI	60219860	MAMANI RODRIGUEZ, Irma	M																				11	C	D															
10	DNI	73645816	MAMANI RODRIGUEZ, Yola Judith	M																				5	A	D															
11	DNI	73744948	OBLITAS MOROCCOIRE, Yola Judith	M																				0	AD	A															
12	DNI	72076611	TITO HUARICALLO, Jamilthon	M																				0	AD	A															
13	DNI	74172660	YUPANQUI TORREBLANCA, Pilar	H																				3	A	RR															
14				M																				0	AD	A															
15																																									
16																																									
17																																									
18																																									
19																																									
20																																									
21																																									

- (1) Anotar los datos de la Instancia de Gestión Educativa UGEL.
- (2) Código del Estudiante únicamente si el estudiante no tiene DNI.
- (3) Modalidad
- (4) Gestión
- (5) Grado
- (6) Sección
- (7) Turno
- (8) N° Áreas/Talleres desaprobados en el año.
- (9) Situación Final
- (10) Motivo del Retiro
- (11) Ubicación
- (12) Est. Independ.
- (13) Otra
- (14) Observaciones
- (15) Especialidad Ocupacional - Módulo

Tabla 1

Código(15)	Especialidad Ocupacional - Módulo

Wilfredo Ramos Ito
 INGENIERO CIVIL
 CIP: 141392

RESUMEN ESTADÍSTICO	Cantidad de Estudiante Según Sexo				Total	Porcentaje (%)	Sexo HM	Observaciones ⁽¹⁴⁾
	H	M	M	M				
Apellidos y Nombres (Orden Alfabético)								
DNI / Código del Estudiante⁽²⁾								
Nº Orden	Aprobados				9	69%		<div style="border: 1px solid black; height: 100%; width: 100%;"></div>
22	Desaprobados				8	63%		
23	Recuperación Pedagógica				1	8%		
24	Retirados				2	15%		
25	Trasladados a otra I.E.				0	0%		
26	Adelanto de Evaluación				0	0%		
27	Fallidos				0	0%		
28					0	0%		
29					0	0%		
30					0	0%		
31					0	0%		
32					0	0%		
33					0	0%		
34					0	0%		
35					0	0%		
36					0	0%		
37					0	0%		
38					0	0%		
39					0	0%		
40					0	0%		
41					0	0%		
42					0	0%		
43					0	0%		
44					0	0%		
45					0	0%		
46					0	0%		
47					0	0%		
48					0	0%		
49					0	0%		
50					0	0%		

RESUMEN ESTADÍSTICO

Nº Orden

DNI / Código del Estudiante⁽²⁾

Apellidos y Nombres (Orden Alfabético)

Sexo HM

Porcentaje (%)

Total

Cantidad de Estudiante Según Sexo

- A Matemática
- B Comunicación
- C Inglés
- D Arte
- E Historia, Geografía y Economía
- F Formación Ciudadana y Cívica
- G Persona, Familia y Relaciones Humanas
- H Educación Física
- I Educación Religiosa
- J Ciencia, Tecnología y Ambiente
- K Educación para el Trabajo
- L Especialidad Ocupacional⁽¹⁵⁾
- M Talleres
- N
- O
- P

Nº Areas/Talleres Desaprobados⁽⁸⁾

Comportamiento

Situación Final⁽³⁾

Motivo de Retiro⁽¹⁰⁾

Observaciones⁽¹⁴⁾

NOMBRE DEL PROFESOR DE AREA - TALLER	Firma
A. CALSINI MAMANI, Williams Jhon Harol	
B. CHIPANA QUIJSPE, Socreitas Salomon	
C. CHIPANA QUIJSPE, Socreitas Salomon	
D. QUIJSPE MONTAÑALE, Beltran	
E. MAMANI TITI, Victor Cipriano	
F. ESTRADA POCOHUANCA, Mario	
G. FLORES LLANO, Liz Elvira	
H. PAREDES AGUILAR, Jose Carlos	

W. Williams
Willydora Ramos Ito
 INGENIERO CIVIL
 CIP- 141392



MACUSANI
 Lugar o Ciudad

31 de Diciembre de 2018
 día mes año

TRISTAN COLQUE, Oliverio Grover
 Director(a)
 Firma-Post Firma y Sello

Sub Director(a)
 Firma-Post Firma y Sello

RESUMEN ESTADÍSTICO	Cantidad de Estudiante Según Sexo				Total	Porcentaje (%)	Sexo H/M	Observaciones(14)
	H	M	8	M				
Total	8	8	16	0%	0%			
Aprobados	5	7	12	75%				
Desaprobados	0	1	1	6%				
Recuperación Pedagógica	2	0	2	13%				
Retirados	0	0	0	0%				
Trasladados a otra IE	1	0	1	6%				
Adelanto de Evaluación	0	0	0	0%				
Postergación de Evaluación	0	0	0	0%				
Fallecidos	0	0	0	0%				
DNI / Código del Estudiante (2)		Apellidos y Nombres (Orden Alfabético)						
22								
23								
24								
25								
26								
27								
28								
29								
30								
31								
32								
33								
34								
35								
36								
37								
38								
39								
40								
41								
42								
43								
44								
45								
46								
47								
48								
49								
50								

RESUMEN ESTADÍSTICO

DNI / Código del Estudiante (2)

Apellidos y Nombres (Orden Alfabético)

Sexo H/M

Total Porcentaje (%)

Observaciones(14)

N° Áreas/Talleres Desaprobados(8)

Situación Final(3)

Motivo de Retiro(10)

Comportamiento

Áreas y Talleres Curriculares

Áreas

Talleres

Especialidad Ocupacional(15)

Educación para el Trabajo

Ciencia, Tecnología y Ambiente

Educación Religiosa

Educación Física

Persona, Familia y Relaciones Humanas

Formación Ciudadana y Cívica

Historia, Geografía y Economía

Arte

Inglés

Comunicación

Matemáticas

A B C D E F G H I J K L M N O P

NOMBRE DEL PROFESOR DE ÁREA - TALLER		Firma	
A. CALSIN MAMANI, Williams Jhon Harold			
B. HUANCA VELASQUEZ, Saul Adrian			
C. CHIPANA QUISPE, Soledad Salomon			
D. QUISPE MONTALE, Beltran			
E. MAMANI TITI, Victor Cipriano			
F. ESTRADA POCOHUANCA, Mario			
G. PINO QUISPE, Edgar			
H. PAREDES AGUILAR, Jose Carlos			
NOMBRE DEL PROFESOR DE ÁREA - TALLER		Firma	
I. PINO QUISPE, Edgar			
J. MAMANI HANCCO, Berardo Nicanor			
K. RAMOS CHAMBI, Marcelino			
L. M			
M			
N			
O			

MACUSANI

Lugar o Ciudad

31 de Diciembre de 2018
día mes año

TRISTAN COLQUE, Oliverio Grover
Director(a)
Firma-Post Firma y Sello

Sub Director(a)
Firma-Post Firma y Sello



Wilfredo Ramos Ito
INGENIERO CIVIL
CIP: 141392

RESUMEN ESTADÍSTICO	Cantidad de Estudiante Según Sexo		Total	Porcentaje (%)	Sexo HM	Apellidos y Nombres (Orden Alfabético)	Observaciones (14)
	H	M					
Total	13	6	19				
Aprobados	4	4	8	42%			
Desaprobados	5	1	6	32%			
Resuspensión Pedagógica	3	0	3	21%			
Retirados	0	0	0	0%			
Trasladados a otra I.E.	1	0	1	5%			
Adelanto de Evaluación	0	0	0	0%			
Postergación de Evaluación	0	0	0	0%			
Fallecidos	0	0	0	0%			

N° Orden	DNI / Código del Estudiante (2)	Áreas y Talleres Curriculares																Comportamiento	Situación Final (9)	Motivo de Retiro (10)	Observaciones (14)			
		A	B	C	D	E	F	G	H	I	J	K	L	M	N	O	P							
22																								
23																								
24																								
25																								
26																								
27																								
28																								
29																								
30																								
31																								
32																								
33																								
34																								
35																								
36																								
37																								
38																								
39																								
40																								
41																								
42																								
43																								
44																								
45																								
46																								
47																								
48																								
49																								
50																								

MACUSANI
Lugar o Ciudad

31 de Diciembre de 2018
día mes año

TRISTAN COLOQUE, Oliverio Grover
Director(a)
Firma-Post Firma y Sello

Sub Director(a)
Firma-Post Firma y Sello

WILFRADO RAMOS ITO
INGENIERO CIVIL
CIP-141392

NOMBRE DEL PROFESOR DE ÁREA - TALLER

A	CALSIN MAMANI Williams Jhon Harold	Firma
B	FUANCA VELASQUEZ Saul Adrian	Firma
C	CHIPANA QUISPE Sozratas Salomon	Firma
D	QUISPE MONTALE Beltran	Firma
E	MAMANI TITI Victor Cipriano	Firma
F	ESTRADA POCOHUANCA, Mario	Firma
G	RAMOS CHAMBI, Marcelino	Firma
H	PARDES AGUILAR, Jose Carlos	Firma

NOMBRE DEL PROFESOR DE ÁREA - TALLER

I	PINO QUISPE, Eddgar	Firma
J	MAMANI HANCCO, Berardo Nicanor	Firma
K	FLORES LLANO, Liz Emilia	Firma
L		Firma
M		Firma
N		Firma
O		Firma
P		Firma

RESUMEN ESTADÍSTICO	Cantidad de Estudiante Según Sexo				Total	Porcentaje (%)	Observaciones ⁽¹⁴⁾																					
	H	M	M	M																								
Total	3	11	14	14	86%																							
Aprobados	2	10	12	12	0%																							
Desaprobados	0	0	0	0	0%																							
Recuperación Pedagógica	1	1	2	2	14%																							
Retirados	0	0	0	0	0%																							
Trasladados a otra IE	0	0	0	0	0%																							
Adelanto de Evaluación	0	0	0	0	0%																							
Postergación de Evaluación	0	0	0	0	0%																							
Fallecidos	0	0	0	0	0%																							
DNI / Código del Estudiante ⁽²⁾		Apellidos y Nombres (Orden Alfabético)		Sexo H/M		A	B	C	D	E	F	G	H	I	J	K	L	M	N	O	P	N° Áreas/Talleres Desaprobados ⁽⁸⁾	Comportamiento	Situación Final ⁽⁹⁾	Motivo de Retiro ⁽¹⁰⁾			
22	23	24	25	26	27																					28	29	30

MACUSANI
Lugar o Ciudad

31 de Diciembre de 2018
día mes año

TRISTAN COLQUE, Oliverio Grover
Director(a)
Firma-Post Firma y Sello

Sub Director(a)
Firma-Post Firma y Sello

NOMBRE DEL PROFESOR DE AREA - TALLER		Firma
I	PINO QUISPE, Edgar	
J	MAMANI HANCCO, Berardo Nicanor	
K	FLORES LLANO, Liz Elvira	
L		
M		
N		

WILFOLDO J RAMOS ITO
INGENIERO CIVIL
CP- 141392



[Signature]

RESUMEN ESTADÍSTICO	Cantidad de Estudiante Según Sexo				Total	Porcentaje (%)	Sexo HM	Observaciones(14)
	H	M	M	M				
Apellidos y Nombres (Orden Alfabético)								
DNI / Código del Estudiante(2)								
22								
23								
24								
25								
26								
27								
28								
29								
30								
31								
32								
33								
34								
35								
36								
37								
38								
39								
40								
41								
42								
43								
44								
45								
46								
47								
48								
49								
50								

NOMBRE DEL PROFESOR DE ÁREA - TALLER
 I PINO QUISPE, Edgar
 J MAMANI HANCCO, Berardo Nicanor
 K FLORES LLANO, Liz Elvira
 L
 M
 N
 O

MACUSANI
 Lugar o Ciudad

31 de Diciembre de 2018
 día mes año

TRISTAN COLQUE, Oliverio Grover
 Director(a)
 Firma-Post Firma y Sello

NOMBRE DEL PROFESOR DE ÁREA - TALLER
 I CALSIN MAMANI Williams, Jhon Harol
 B HUANCA VELASQUEZ, Susi Adrian
 C CHIPANA VELASQUEZ, Socrates Salomon
 D QUISPE MONTALE, Beltran
 E MAMANI TITI, Victor Cipriano
 F ESTRADA POCORLANCA, Mario
 G CHIPANA QUISPE, Socrates Salomon
 H PAREDES AGUILAR, Jose Carlos

Wilfredo J Ramos Ho
 INGENIERO CIVIL
 CIP: 141392

Sub Director(a)
 Firma-Post Firma y Sello





ACTA CONSOLIDADA DE EVALUACIÓN INTEGRAL DEL NIVEL DE EDUCACIÓN SECUNDARIA EBR - 2018

Los resultados de aprendizaje de cada grado y sección se reportan en el Acta Final que se encuentra en el Sistema de Información de Apoyo a la Gestión de la Institución Educativa - SIAGIE, disponible en <http://siagie.minedu.gob.pe>. Este formulario TIENE VALOR OFICIAL.

MINISTERIO DE EDUCACIÓN

Código	Datos de la Institución Educativa o Programa Educativo			Inicio	12/03/2018	Fin	31/12/2018	Ubicación Geográfica															
	Número y/o Nombre	Código Modular	Resolución de creación N°					Dpto.	Prov.	Dist.	MACUSANI	MACUSANI											
Nombre de UGEL	POLITECNICO INDUSTRIAL MACUSANI			Áreas y Talleres Curriculares				Centro Poblado															
	Resolución N°	Modalidad ⁽³⁾	Gestión ⁽⁴⁾	Comunicación	Inglés	Arte	Historia, Geografía y Economía	Formación Ciudadana y Cívica	Personas, Familia y Relaciones Humanas	Educación Física	Educación Religiosa	Ciencia, Tecnología y Ambiente	Educación para el Trabajo	Especialidad Ocupacional ⁽⁵⁾	N° Áreas/Talleres Desaprobados ⁽⁸⁾	Situación Final ⁽⁹⁾	Motivo de Retiro ⁽¹⁰⁾	Observaciones ⁽¹⁴⁾					
N° Orden	DNI / Código del Estudiante ⁽²⁾	Apellidos y Nombres (Orden Alfabético)			A	B	C	D	E	F	G	H	I	J	K	L	M	N	O	P			
		Sexo	H/M	Turno ⁽⁷⁾	M	M	M	M	M	M	M	M	M	M	M	M	M	M	M	M	M		
1	D N I	7 5 9 1 8	5 1 6	CAHUANA CCOYTO, Antony Jesus	H	11	15	13	12	13	13	13	14	12	12					0	A		
2	D N I	7 3 7 4 3	1 3 3	CAHUANA FERNANDEZ, Carmen Carolina	M	10	11	10	12	10	11	12	13	16	12	13					3	RR	
3	D N I	7 3 6 4 5	8 3 5	CHAMBI RAMOS, Doris Rosmery	M	11	12	15	14	11	11	15	14	15	14	14					0	A	
4	D N I	7 3 6 3 6	2 0 6	COAQUIRA PERALTA, Mari Luz	M	15	17	18	14	13	14	16	14	15	16	15					0	A	
5	D N I	7 4 6 8 5	5 5 0	FLORES LEQUE, Willi Exson	H	12	14	16	13	11	11	14	15	14	15	14					0	A	
6	D N I	7 3 7 5 1	0 2 4	HUANCA CONDORI, Michel Yhoni	H	11	12	14	12	11	12	12	12	15	13	11					0	A	
7	1 2 0 6	1 6 5 7 3	0 0 3 0	ILLPANOCCA QUISPE, Daysi Rubi	M	11	12	12	11	11	11	15	12	14	12	13					0	A	
8	D N I	7 3 7 4 5	2 9 6	MAMANI MAYTA, Eden Edu	H	12	13	16	14	11	11	13	13	16	14	13					0	A	
9	D N I	7 4 4 2 8	3 0 4	MOLINA CHIVEZ, Nayda Liz	M	10	11	10	11	11	11	13	12	15	12	13					2	RR	
10	D N I	6 0 4 1 7	1 0 7	MOROCCO CARBAJAL, Reynaldo Carmelo	H	15	14	16	17	12	13	15	14	15	17	14					0	AD	A
11	D N I	7 5 8 4 7	0 1 1	MOROCCO FLORES, Flor Gisela	M	16	16	19	14	13	14	17	16	16	15					0	A		
12	D N I	7 3 6 4 5	8 1 7	MURILLO HANCCO, Diego Armando	H	12	14	16	17	11	12	16	13	14	16	14					0	AD	A
13	D N I	7 3 7 5 4	9 0 1	ONOFRE CONDORI, Ronel Armando	H	13	15	17	18	12	12	15	13	14	16	13					0	AD	A
14	D N I	7 4 5 7 6	0 1 5	PACCO CUNO, Luis David	H	12	12	15	15	12	12	15	14	14	14	14					0	AD	A
15	D N I	7 3 6 5 3	9 8 0	PACHAPUMA CCAMA, Luis Alberto	H	14	13	17	15	12	12	15	14	14	14	14					0	AD	A
16	D N I	7 4 5 9 9	7 5 2	PUMAKUISPE PUMA, Justina	M	10	12	14	13	11	11	15	13	14	12	13					1	A	RR
17	D N I	7 3 6 4 6	0 3 5	QUISPE CHIVEZ, Zenayda	M	11	11	13	14	11	11	12	14	15	12	13					0	A	
18	D N I	7 3 5 1 8	2 1 4	QUISPE HUAYAPA, Ivan Cristian	H	12	13	14	13	11	11	15	13	14	13	13					0	A	
19	D N I	7 3 5 7 6	5 2 3	QUISPE TAPIA, Scarlet Brenda	M	10	13	14	13	11	12	14	14	15	13	13					1	A	RR
20	D N I	7 3 7 5 4	8 9 5	RIVERA GUZMAN, Liz Edith	M	12	15	16	14	13	14	15	14	15	14	14					0	A	
21	D N I	7 2 0 4 7	6 1 6	SOLORZANO QUISPE, Blisida	M	10	12	09	13	10	10	13	13	17	11	12					4	A	D

(1) Anotar los datos de la Instancia de Gestión Educativa UGEL.
 (2) Código del Estudiante únicamente si el estudiante no tiene DNI.
 (3) Modalidad
 (EBR) Educación Básica Regular
 (EEB) Educación Básica Especial, (EAD) Educación a Distancia
 (P) Público (PR) Privado
 Colocar los números: 1, 2, 3, 4, 5
 A,B,C,D... Colocar "-" si es sección única
 (M) Mañana (T) Tarde
 Se refiere a la cantidad de áreas/talleres desaprobados en el año.
 (A) Aprobado (D) Desaprobado (R) Retirado (T) Transferido (F) Fallecido
 (RR) Requiere Recuperación Pedagógica (AE) Adelanto de Evaluación
 (PP) Postergación de Evaluación.

(10) Motivo del Retiro
 (EC) Situación Económica, (AG) Apoyo a labores agrícolas
 (TR) Trabajo Infantil, (VI) Violencia, (EN) Enfermedad, (AD) Adicción, (OT) Otro
 (especificar en columna Observaciones)
 (11) Ubicación
 (12) Est. Independ.
 (13) Otra
 (14) Observaciones
 (15) Especialidad Ocupacional

Colocar el Código de especialidad ocupacional (15) de acuerdo a la Tabla 1 elaborada por el director(a).

Wifredo J Ramos Ito
 INGENIERO CIVIL
 CIP 141392

TABLA 1
 Especialidad Ocupacional - Módulo
 Código (15)

007410

RESUMEN ESTADÍSTICO	Cantidad de Estudiante Según Sexo		Total	Porcentaje (%)	Sexo H/M	Observaciones ⁽¹⁴⁾
	H	M				
Total	10	12	22	77%		
Aprobados	10	7	17	77%		
Desaprobados	0	1	1	5%		
Recuperación Pedagógica	0	4	4	18%		
Retirados	0	0	0	0%		
Trasladados a otra IE	0	0	0	0%		
Adelanto de Evaluación	0	0	0	0%		
Postergación de Evaluación	0	0	0	0%		
Pallecidos	0	0	0	0%		
DNI / Código del Estudiante⁽²⁾		Apellidos y Nombres (Orden Alfabético)				
22	D N I	7 3 6 4 0 8 3 6	TINTA PERALTA, Julia Tinni	M		
23						
24						
25						
26						
27						
28						
29						
30						
31						
32						
33						
34						
35						
36						
37						
38						
39						
40						
41						
42						
43						
44						
45						
46						
47						
48						
49						
50						

NOMBRE DEL PROFESOR DE ÁREA - TALLER		Firma	
A	CCUÑO MASCO, Ruben Emilio		
B	RAMOS CONDORI, Freddy		
C	HUANCA VELASQUEZ, Saul Adrian		
D	QUISPE MONTAÑALE, Beltran		
E	ESTRADA POCOHUANCA, Mario		
F	ESTRADA POCOHUANCA, Mario		
G	MAMANI HANCCO, Berardo Nicanor		
H	PAREDES AGUILAR, Jose Carlos		
NOMBRE DEL PROFESOR DE ÁREA - TALLER		Firma	
I	PINO QUISPE, Edgar		
J	QUISPE MONTAÑALE, Beltran		
K	CCALLO MAMANI, Henry		

MACUSANI
 Lugar o Ciudad

31 de Diciembre de 2018
 día mes año

TRISTAN COLQUE, Oliveto Grover
 Director(a)
 Firma-Post Firma y Sello

Sub Director(a)
 Firma-Post Firma y Sello



NÓMINA DE MATRÍCULA - 2014

MINISTERIO DE EDUCACIÓN

El reporte de la matrícula se emitirá haciendo uso de la Nómina de Matrícula del aplicativo informático SIAGIE (Sistema de Información de Apoyo a la Gestión de la Institución Educativa), disponible en <http://www.minedu.gob.pe/intranet>. Este reporte es de responsabilidad del Director de la I.E. y TIENE CARÁCTER OFICIAL. La I.E. remitirá una copia impresa a la UGEL, con la firma del Director.

Datos de la Instancia de Gestión Educativa Descentralizada (DRE - UGEL)		Datos de la Institución Educativa o Programa Educativo				Periodo Lectivo										Ubicación Geográfica		
Código	Nombre de la DRE - UGEL	Número y/o Nombre	Código Modular	Resolución de Creación N°	Forma (5)	Esc	Programa (6)	PGD	Inicio	Fin	31/12/2014	Dpto.	Prov.	Dist.	Número y/o Nombre			
Nº de D.N.I. o Código del Estudiante (15)	Apellidos y Nombres (Orden Alfabético)	Sexo H/M	Fecha de Nacimiento	Situación de Matrícula (10)	Pais (11)	Padre vive S/ / NO	Madre vive S/ / NO	Segunda Lengua (12)	Trabaja el Estudiante S/ / NO	Horas semanales que labora	Escolaridad de la Madre (13)	Tipo de Discapacidad (14)	Código Modular					
													Institución Educativa de procedencia (15)	Número y/o Nombre				
		Grado/Edad (3)	Característica (4)	Turno (8)	Grado	Mes	Día											
1	D.N.I. 7.3.4.4.5.2.4.3	ANDRADE TITO, Alfonso			19	11	1998	M	P	P	NO	SI	Q	C	NO	SE	SI	
2	D.N.I. 7.1.7.0.2.3.3.1	CACHURA LANUDO, Modesto			04	11	1998	H	P	P	SI	SI	Q	C	NO	P	SI	
3	D.N.I. 7.6.4.2.7.6.2.9	CALISA QUISEPONDORI, Gumerinda			13	01	1998	M	P	P	SI	SI	Q	C	NO	P	SI	
4	D.N.I. 6.0.1.7.1.8.5.3	CARTA SAMATA, Yowel Maxone			20	06	1998	H	R	P	SI	SI	Q	C	NO	P	SI	
5	D.N.I. 7.7.3.4.8.6.8.2	CONDORI MAQUE, Julio César			01	09	1998	H	P	P	SI	NO	Q	C	NO	P	SI	
6	D.N.I. 7.0.6.0.9.0.8	CONDORI SACA, Cristian			18	03	1999	H	P	P	SI	SI	Q	C	NO	P	SI	
7	D.N.I. 7.2.0.8.9.2.6	CONDORI TICONA, Kely Nilida			19	05	1998	M	P	P	SI	SI	Q	C	NO	P	SI	
8	D.N.I. 7.2.0.4.3.9.6.0	GUTIERREZ MINAYA, Maritza			10	11	1998	M	P	P	SI	SI	Q	C	NO	P	SI	
9	D.N.I. 7.2.0.4.3.9.7.4	GUTIERREZ YARES, Marcial			21	07	1999	H	P	P	SI	SI	Q	C	NO	P	SI	
10	D.N.I. 7.4.1.6.9.0.1.4	LUCANA SOLIS, Florentina			04	10	1998	M	P	P	SI	SI	Q	C	NO	P	SI	
11	D.N.I. 7.3.7.4.5.5.6.3	MAMANI AGUILAR, Zuleia Ada			08	09	1999	M	P	P	SI	SI	Q	C	NO	P	SI	
12	D.N.I. 7.4.2.4.9.4.6.9	MAMANI CALSINA, Arnaldo			21	11	1996	H	P	P	SI	SI	Q	C	NO	SE	SI	
13	D.N.I. 7.0.4.1.5.9.2.8	MAMANI CARBAJAL, Nazaria Beatriz			11	06	1997	M	P	P	NO	NO	Q	C	NO	SE	SI	
14	D.N.I. 7.3.6.4.7.8.1.7	MAMANI HUARICALLO, Estela			17	04	1997	M	P	P	SI	SI	Q	C	NO	P	SI	
15	D.N.I. 7.4.4.3.0.7.8.6	MARAS PELAEZ, Yanet Soledad			20	07	1997	M	P	RE	P	SI	SI	Q	C	NO	P	SI
16	D.N.I. 7.1.8.2.1.3.2.0	QUISPECONDORI ALARCON, Rosmeri			25	12	1999	M	P	P	SI	SI	Q	C	NO	P	SI	
17	D.N.I. 7.2.0.4.6.6.1.6	SAYA TITO, Cristian Clever			02	01	1998	H	P	P	SI	SI	Q	C	NO	P	SI	
18	D.N.I. 7.2.5.6.5.4.6.2	VILCA CHURATA, Yolanda Martha			06	06	1999	M	P	P	SI	SI	Q	C	NO	P	SI	
19																		
20																		
21																		

- (1) Nivel / Ciclo : Para el caso EBR/EBE (NI) Inicial (PRI) Primaria (SEC) Secundaria
- (2) Modalidad : Para el caso EBA (NI) Inicial, (INT) Intermedio, (AVA) Avanzado
- (3) Grado/Edad : (EBE) Educ. Básica Regular, (EBA) Educ. Básica Alternativa, (EBE) Educ. Básica Especial.
- (4) Característ. : En caso de E. Inicial, registrar Edad (01,2,3,4,5). En caso de Primaria o Secundaria, registrar grados: 1,2,3,4,5,6. Colocar "x" si es un alumno de varias edades (E) o grados (H). Inicial (U) Unidocente (P) Polidocente Completo y Polidocente Multigrado.
- (5) Forma : (Ese) Escolarizado, (NoEse) No Escolarizado
- (6) Sección : A.B.C.... Colocar "x" si es sección única o (AD) A distancia.
- (7) Gestión : (PGD)Pub. de gestión directa (PGP)Pub. de Gestión Privada (PR) Privada
- (8) Turno : (M) Mañana, (T) Tarde, (N) Noche
- (9) País : Solo en el caso de EBA (RE) Remotas, (RE) Reentrantas.
- (10) Situación de Matrícula : (P) Peri, (E) Ecuador, (C) Colombia, (B) Brasil, (E) Bolivia, (Ch) Chile, (OT) Otro
- (11) País : (C) Castellano, (Q) Quechua, (A) Aymara, (OT) Otra lengua, (E) Lengua extranjera
- (12) Lengua : (SE) Sin Escolaridad, (P) Primaria, (S) Secundaria, y (SP) Superior
- (13) Escolaridad de la Madre : (DI) Intelectual, (DA) Audifon, (DV) Visual, (DM) Motora, (SC) Sordociega
- (14) Tipo de discapacidad : (OT) Otro en caso de no haber discapacidad, dejar en blanco
- (15) IE de procedencia : Solo para el caso de estudiantes que proceden de otra Institución Educativa. Est. : El Cod. del Est. Se anotará solo en el caso que el estudiante no posea D.N.I.

WILFORDO J RAMOS ITO
 INGENIERO CIVIL
 CIP- 141392



N° Orden	D.N.I. o Código del Estudiante ⁽⁸⁾	Apellidos y Nombres (Orden Alfabético)	Fecha de Nacimiento			Datos del Estudiante								Código Modular	Número y/o Nombre			
			Día	Mes	Año	Sexo H/M	Situación de Matricula(10)	País(11)	Padre vive SI / NO	Madre vive SI / NO	Lengua materna(12)	Segunda Lengua(12)	Trabaja el Estudiante SI / NO			Horas semanales que labora	Escolaridad de la Madre(13)	Nacimiento Registrado SI/NO
22																		
23																		
24																		
25																		
26																		
27																		
28																		
29																		
30																		
31																		
32																		
33																		
34																		
35																		
36																		
37																		
38																		
39																		
40																		
41																		
42																		
43																		
44																		
45																		
46																		
47																		
48																		
49																		
50																		

Resumen	
Hombres	7
Mujeres	11
Total	18

BORDA PELOTIER, ZACARIAS
 Responsable de la matrícula
 Firma - Post Firma

Wilfredo J Ramos Ito
 INGENIERO CIVIL
 CIP- 141392



Aprobación de la Nómina			
R.D. Institucional	Día	Mes	Año
015	24	04	2014

BORDA PELOTIER ZACARIAS
 Director (a) de la Institución Educativa
 Firma - Post Firma y Sello

N.º Orden	D.N.I. o Código del Estudiante ⁽¹⁶⁾	Apellidos y Nombres (Orden Alfabético)	Fecha de Nacimiento			Datos del Estudiante										Institución Educativa de procedencia ⁽¹⁵⁾	Número y/o Nombre		
			Día	Mes	Año	Sexo H/M	Situación de Matrícula ⁽¹⁰⁾	País ⁽¹⁾	Padre vive SI / NO	Madre vive SI / NO	Lengua materna ⁽¹²⁾	Segunda Lengua ⁽¹²⁾	Trabaja el Estudiante SI / NO	Horas semanales que labora	Escolanía de la Madre ⁽¹³⁾		Nacimiento Registrado SI/NO	Tipo de Discapacidad ⁽¹⁴⁾	Código Modular
22																			
23																			
24																			
25																			
26																			
27																			
28																			
29																			
30																			
31																			
32																			
33																			
34																			
35																			
36																			
37																			
38																			
39																			
40																			
41																			
42																			
43																			
44																			
45																			
46																			
47																			
48																			
49																			
50																			

Resumen	
Hombres	5
Mujeres	13
Total	18

Aprobación de la Nómina			
R.D. Institucional	Día	Mes	Año
015	24	04	2014

BORDA PELOTTIER ZACARIAS
 Director (a) de la Institución Educativa
 Firma - Post Firma y Sello

BORDA PELOTTIER, ZACARIAS
 Responsable de la matrícula
 Firma - Post Firma

Wilfredo J. Ramos Ito
Wilfredo J. Ramos Ito
 INGENIERO CIVIL
 CIP-141392



N° Orden	D.N.I. o Código del Estudiante ⁽⁸⁾	Apellidos y Nombres (Orden Alfabético)	Fecha de Nacimiento			Sexo HM	Datos del Estudiante										Código Modular	Número y/o Nombre					
			Día	Mes	Año		Situación de Matrícula(10)	País(1)	Padre vive SI / NO	Madre vive SI / NO	Lengua Matemática(12)	Segunda Lengua(12)	Trabaja el Estudiante SI / NO	Horas semanales que labora	Escolaridad de la Madre(13)	Nacimiento Registrado SI/NO			Tipo de Discapacidad(14)				
22																							
23																							
24																							
25																							
26																							
27																							
28																							
29																							
30																							
31																							
32																							
33																							
34																							
35																							
36																							
37																							
38																							
39																							
40																							
41																							
42																							
43																							
44																							
45																							
46																							
47																							
48																							
49																							
50																							

Resumen	
Hombres	10
Mujeres	9
Total	19

Wilfredo J. Ramos Ito
 INGENIERO CIVIL
 CIP-141392

BORDA PELOTIER, ZACARIAS
 Responsable de la matrícula
 Firma - Post Firma

Aprobación de la Nómina			
R.D. Institucional	Día	Mes	Año
015	24	04	2014

Firma - Post Firma y Sello



NÓMINA DE MATRÍCULA - 2014

El reporte de la matrícula se emitirá haciendo uso de la Nómina de Matrícula del aplicativo informático SIAGIE (Sistema de Información de Apoyo a la Gestión de la Institución Educativa), disponible en <http://www.minedu.gob.pe/inftranet>. Este reporte es de responsabilidad del Director de la I.E. y TIENE CARÁCTER OFICIAL. La I.E. remitirá una copia impresa a la UGEL, con la firma del Director.

MINISTERIO DE EDUCACIÓN

Datos de la Instancia de Gestión Educativa Descentralizada (DRE - UGEL)		Datos de la Institución Educativa o Programa Educativo				Periodo Lectivo				Ubicación Geográfica																													
Código	Nombre de la DRE - UGEL	Número y/o Nombre del Módulo	Código del Módulo	Resolución de Creación N°	Nivel/Ciclo ⁽¹⁾	Forma ⁽⁵⁾	Grado/Edad ⁽³⁾	5	Sección ⁽⁶⁾	A	Turno ⁽⁹⁾	M	Inicio	Fin	Dpto.	Prov.	Dist.	Código Modular	Número y/o Nombre																				
N° de D.N.I. o Código del Estudiante ⁽¹⁰⁾		Apellidos y Nombres (Orden Alfabético)										Datos del Estudiante				Institución Educativa de procedencia ⁽¹⁵⁾																							
D.N.I.		Sexo H/M										Situación de Matrícula ⁽¹⁰⁾				Tipo de Discapacidad ⁽¹⁴⁾																							
D.N.I.		Fecha de Nacimiento										País ⁽¹¹⁾				Trabaja el Estudiante SI / NO		Segunda Lengua ⁽¹²⁾		Lengua Materna ⁽¹²⁾		Horas semanales que labora		Evolución de la Madre ⁽¹³⁾		Nacimiento Registrado SI/NO													
D.N.I.		Forma de Nacimiento										País				Padre vive SI / NO				Madre vive SI / NO				Lengua				Horas				Evolución				Nacimiento			
1	D.N.I. 7.3.6.3.8.3.4.8	ACROTA CHECMAPOCCO, Rene Armando	15	02	1998	H	P	P	P	P	P	P	SE	SI																									
2	0.1.0.2.4.1.7.3.7.0.0.3.0	CAHUANA DAVILA, Ruth Sayda	01	07	1995	M	P	P	P	P	P	P	P	SI																									
3	D.N.I. 7.3.6.5.1.5.9.2	CCUO MORMONTOY, Clara	11	08	1996	M	P	P	P	P	P	P	P	SI																									
4	D.N.I. 7.3.6.4.3.7.4.9	CHECMAPOCCO ACROTA, Fabian Carlos	20	03	1998	H	P	P	P	P	P	P	S	SI																									
5	D.N.I. 7.4.2.5.5.7.1.6	CHUMBILLA MOLLO, Ana	21	01	1997	M	P	P	P	P	P	P	P	SI																									
6	D.N.I. 7.3.7.4.9.3.9.7	COAQUIRA HUALLA, Estrella	28	11	1997	M	P	P	P	P	P	P	S	SI																									
7	D.N.I. 7.3.4.3.2.2.4.8	CONDORI BARRAGAN, Elvis Ernesto	15	11	1997	H	P	P	P	P	P	P	P	SI																									
8	D.N.I. 7.1.8.9.3.0.8.1	MAMANI BARRAZA, Rosmary Maribel	03	07	1998	M	P	P	P	P	P	P	P	SI																									
9	D.N.I. 7.3.9.0.5.5.2.9	MAYTA RAMOS, Lisbeth Mariluz	13	03	1999	M	P	P	P	P	P	P	P	SI																									
10	D.N.I. 7.3.6.5.3.9.8.2	MERMA MAYHUA, Ludy	01	07	1996	M	P	P	P	P	P	P	P	SI																									
11	D.N.I. 7.4.5.7.5.2.9.1	ONOFFRE VILLAFUERTE, Alain	03	04	1997	H	P	P	P	P	P	P	P	SI																									
12	D.N.I. 7.3.6.4.9.7.4.3	PACCO MENDOZA, Juan Nestor	19	08	1996	H	P	P	P	P	P	P	P	SI																									
13	D.N.I. 7.3.4.3.2.2.4.6	RAMOS GRETA, Jeanette Anali	01	01	1998	M	P	P	P	P	P	P	P	SI																									
14	D.N.I. 7.3.7.5.1.0.2.1	RIVERA GUZMAN, Henry Alfredo	12	10	1997	H	P	P	P	P	P	P	P	SI																									
15	D.N.I. 7.6.9.7.9.0.9.4	SACACA HANCCO, David	24	12	1996	H	P	P	P	P	P	P	P	SI																									
16	D.N.I. 7.2.6.0.5.4.8.4	TAPARA HUARICALLO, Della	04	04	1998	M	P	P	P	P	P	P	P	SI																									
17	D.N.I. 7.3.8.0.7.4.6.5	TITO CRUZ, Loenarda	09	10	1997	M	P	P	P	P	P	P	P	SI																									
18	D.N.I. 7.1.6.9.4.0.1.6	TUTACANO TESORERO, Victor Rafael	11	09	1996	H	P	P	P	P	P	P	P	SI																									
19	D.N.I. 7.3.5.1.4.7.6.9	VILCA CHURA, Sandra	11	05	1998	M	P	P	P	P	P	P	SE	SI																									
20																																							
21																																							

(1) Nivel / Ciclo : Para el caso EBR/EBE: (NI) Inicial (PRI) Primaria (SEC) Secundaria
 Para el caso EBA: (NI) Inicial, (INT) Intermedio, (AVA) Avanzado
 (EBE) Educ. Básica Regular, (EBA) Educ. Básica Alternativa,
 (EAE) Educ. Básica Especial.
 (2) Modalidad : En caso de E: Inicial; registrar Edad (0,1,2,3,4,5).
 En caso de E: Inicial; registrar grados: 1,2,3,4,5,6.
 En caso de EBA: C: Inicial 1°, 2°, Intermedio 1°, 2°, 3°, Avanzado 1°, 2°, 3°, 4°. Colocar "-" si en la Nómina hay alumnos de varias edades (E) o grados (P).
 (3) Grado/Edad : En caso de E: Inicial; registrar grados: 1,2,3,4,5,6.
 En caso de EBA: C: Inicial 1°, 2°, Intermedio 1°, 2°, 3°, Avanzado 1°, 2°, 3°, 4°. Colocar "-" si en la Nómina hay alumnos de varias edades (E) o grados (P).
 (4) Caracterist.: Inicial : (U) Undocentes, (PC) Polidocente Completo y Primario, (U) Undocentes, (PC) Polidocente Completo, (M) Multigrado y Polidocente Multigrado.
 (5) Forma : (Esp) Escolarizado, (NoEsp) No Escolarizado. Para el caso EBA: (P) Presencial, (SP) Semi Presencial, (AD) A distancia.
 (6) Sección : A,B,C... Colocar "-" si es sección única o si se trata de Nivel Inicial.
 (7) Gestión : (PSD)Pub. de gestión directa, (PGP)Pub. de Gestión Privada, (PR) Privada (PBJ) PEBANA: Prog. de Educ. Bás. Alter. de Niños y Adolescentes (PBI) PEBAJA: Prog. de Educ. Bás. Alter. de Jóvenes y Adultos (PBI) PEBANWPEBAJA: Prog. de Educ. Básica Alter. de Niños y Adolescentes, y Jóvenes y Adultos. Colocar "-" en caso de no corresponder.
 (8) Turno : (M) Mañana, (T) Tarde, (N) Noche
 (9) Situación de Matrícula : (I) Ingresante, (P) Promovido, (R) Repleta, (RE) Reingresante. Solo en el caso de EBA: (C) Colombia, (B) Brasil, (Bo) Bolivia, (Ch) Chile, (OT) Otro (P) Perú, (E) Ecuador, (C) Colombia, (B) Brasil, (S) Sin Escolaridad, (P) Primaria, (S) Secundaria, y (SP) Superior
 (10) País : (C) Castellano, (Q) Quechua, (A) Aymara, (OT) Otra lengua, (E) Lengua extranjera (SE) Sin Escolaridad, (P) Primaria, (S) Secundaria, y (SP) Superior
 (11) Tipo de discapacidad : (I) Intelectual, (DA) Auditiva, (DV) Visual, (DM) Motora, (SC) Sordociega u (OT) Otro. En caso de no adolecer discapacidad, dejar en blanco
 (12) IE de procedencia : Solo para el caso de estudiantes que proceden de otra Institución Educativa. (16) N° de DNI o Cod. Del Est.: El Cód. del Est. Se anulará solo en el caso que el estudiante no posea DNI.
 (13) IE de procedencia : Solo para el caso de estudiantes que proceden de otra Institución Educativa. (16) N° de DNI o Cod. Del Est.: El Cód. del Est. Se anulará solo en el caso que el estudiante no posea DNI.
 (14) Tipo de discapacidad : (I) Intelectual, (DA) Auditiva, (DV) Visual, (DM) Motora, (SC) Sordociega u (OT) Otro. En caso de no adolecer discapacidad, dejar en blanco
 (15) IE de procedencia : Solo para el caso de estudiantes que proceden de otra Institución Educativa. (16) N° de DNI o Cod. Del Est.: El Cód. del Est. Se anulará solo en el caso que el estudiante no posea DNI.
 (16) N° de DNI o Cod. Del Est.: El Cód. del Est. Se anulará solo en el caso que el estudiante no posea DNI.

WILFREDO J. RAMOS ITO
 INGENIERO CIVIL
 CIP: 141392

N.º Orden	D.N.I. o Código del Estudiante ⁽⁶⁾	Apellidos y Nombres (Orden Alfabético)	Fecha de Nacimiento			Sexo H/M	Datos del Estudiante									Código Modular	Número y/o Nombre	
			Día	Mes	Año		Situación de Matrícula(10)	País(1)	Padre vive SI / NO	Madre vive SI / NO	Segunda Lengua(12)	Trabaja el Estudiante SI / NO	Horas semanales que labora	Escolaridad de la Madre(13)	Nacimiento Registrado SI/NO			Tipo de Discapacidad(14)
22																		
23																		
24																		
25																		
26																		
27																		
28																		
29																		
30																		
31																		
32																		
33																		
34																		
35																		
36																		
37																		
38																		
39																		
40																		
41																		
42																		
43																		
44																		
45																		
46																		
47																		
48																		
49																		
50																		

Resumen	
Hombres	8
Mujeres	11
Total	19

Aprobación de la Nómina			
R.D. Institucional	Día	Mes	Año
015	24	04	2014

BORDA PELOTIER, ZACARIAS
 Director (a) de la Institución Educativa
 Firma - Post Firma y Sello

BORDA PELOTIER, ZACARIAS
 Responsable de la matrícula
 Firma - Post Firma

Wilfredo J Ramos Ho
 INGENIERO CIVIL
 CIP 141392



NÓMINA DE MATRÍCULA - 2014

El reporte de la matrícula se emitirá haciendo uso de la Nómina de Matrícula del aplicativo informático SIAGIE (Sistema de Información de Apoyo a la Gestión de la Institución Educativa), disponible en <http://www.minedu.gob.pe/intranet>. Este reporte es de responsabilidad del Director de la I.E. Y TIENE CARÁCTER OFICIAL. La I.E. remitirá una copia impresa a la UGEL, con la firma del Director.

MINISTERIO DE EDUCACIÓN

Datos de la Instancia de Gestión Educativa Descentralizada (DRE - UGEL)		Datos de la Institución Educativa o Programa Educativo				Período Lectivo				Ubicación Geográfica						
Código	Número y/o Nombre	Código Modular	Característica ⁽¹⁾	Forma ⁽⁵⁾	Esc	Inicio	Fin	31/12/2014	Dpto.	Prov.	Dist.					
21100003	UGEL Carabaya	004909	SEC	Grado/Edad ⁽³⁾	5	Datos del Estudiante										
Nº de D.N.I. o Código del Estudiante ⁽¹⁵⁾	Apellidos y Nombres (Orden Alfabético)	Fecha de Nacimiento	Sexo H/M	Situación de Matrícula ⁽¹⁰⁾	País ⁽¹¹⁾	Padre vive SI / NO	Madre vive SI / NO	Segunda Lengua ⁽¹²⁾	Trabaja el Estudiante SI / NO	Horas semanales que labora	Escolaridad de la Madre ⁽¹³⁾	Tipo de Discapacidad ⁽¹⁴⁾	Código Modular	Número y/o Nombre		
															Resolución de Creación N°	Nivel/Ciclo ⁽¹⁾
1 D.N.I. 7.4.2.4.1.1.6.9	ARCE AGUILAR, Ruth Maya	15	11	1996	M	P	P	SI	SI	Q	C	NO	S	SI		
2 D.N.I. 7.1.9.8.5.7.8.4	CONDORI HUARANCCA, Jhon Jesus	03	07	1995	H	P	P	SI	SI	Q	C	NO	P	SI		
3 D.N.I. 7.3.9.0.5.5.2.6	CONDORI SACA, Pedro Andres	05	10	1997	H	P	P	SI	SI	Q	C	NO	P	SI		
4 D.N.I. 7.3.9.0.6.0.4.5	CONDORI SACA, Summer Ruiz	02	10	1995	H	P	P	SI	SI	Q	C	NO	P	SI		
5 D.N.I. 7.0.0.3.7.2.2.8	CONDORI TICONA, Virginia	21	02	1995	M	P	P	SI	SI	Q	C	NO	P	SI		
6 D.N.I. 7.2.0.7.3.7.5.8	COZO TITO, Aldo	13	07	1995	H	P	P	SI	SI	Q	C	NO	P	SI		
7 D.N.I. 7.1.5.9.0.5.9.4	CRUZ HUANCA, Efraín	06	12	1992	H	RE	P	NO	NO	Q	C	NO	SI	SI		
8 D.N.I. 7.2.4.4.7.9.2.7	HANCCO RAMOS, Gabriel Jesus	23	12	1998	H	P	P	SI	SI	Q	C	NO	S	SI		
9 D.N.I. 7.0.5.2.5.1.6.9	LUQUE ROSAS, Jhon Ali	05	02	1997	H	P	P	SI	SI	Q	C	NO	P	SI		
10 D.N.I. 7.3.7.4.5.5.8.2	MAMANI AGUILAR, Juan Henry	28	07	1995	H	P	P	SI	SI	Q	C	NO	P	SI		
11 D.N.I. 7.3.6.4.9.7.0.2	MAMANI RAMOS, Miguel Angel	03	03	1996	H	P	P	SI	SI	Q	C	NO	P	SI		
12 D.N.I. 7.3.4.9.9.2.8.0	MERMA PALOMINO, America Yaneth	01	07	1998	M	P	P	SI	SI	Q	C	NO	P	SI		
13 D.N.I. 7.6.1.2.9.5.0.4	MERMA SARA, Nicolas	09	09	1994	H	P	P	SI	SI	Q	C	NO	P	SI		
14 D.N.I. 7.0.7.5.7.5.8.9	PUMAKUISPE GUZMAN, Vircardo	17	03	1997	H	P	P	SI	SI	Q	C	NO	P	SI		
15 D.N.I. 4.6.9.9.5.7.3.7	QUISPE SANCHEZ, Javier	01	05	1992	H	RE	P	NO	SI	Q	C	SI	20	P	SI	
16 D.N.I. 7.2.0.4.6.6.1.7	SAYA TITO, Brayan Dofu	20	05	1996	H	P	P	SI	SI	Q	C	NO	P	SI		
17 D.N.I. 7.4.5.7.5.2.9.9	SOLIS TITO, Eddy Antony	22	09	1995	H	P	P	SI	SI	Q	C	NO	P	SI		
19																
20																
21																

- (1) Nivel / Ciclo : Para el caso EP/EEB/ (NI) Inicial (PR) Primaria (SEC) Secundaria
 Para el caso EBA/ (NI) Inicial, (INT) Intermedio, (AVA) Avanzado
 (EBB) Educ. Básica Regular, (EBA) Educ. Básica Alternativa,
 (EEB) Educ. Básica Especial.
 En caso de E Inicial registrar Edad (0,1,2,3,4,5).
 En caso de E Primaria registrar grados: 1,2,3,4,5,6.
 En caso de EBA/ C Inicial 1°, 2°, 3°, Avanzado 1°, 2°, 3°, 4°
 Colocar "" si en la Nómina hay alumnos con edades (E) o grados (P) Inicial ; (U) Unidocente (PC) Polidocente Completo.
 Primaria ; (U) Unidocente, (PC) Polidocente Completo, (M) Magisterio (M) Polidocente Multigrado
- (2) Modalidad : (U) Unidocente, (PC) Polidocente Completo, (M) Magisterio (M) Polidocente Multigrado
- (3) Grado/Edad : (U) Unidocente, (PC) Polidocente Completo, (M) Magisterio (M) Polidocente Multigrado
- (4) Característ. : (M) Mañana, (T) Tarde, (N) Noche
 (I) Ingresante, (P) Promovido, (R) Replante, (RE) Reentramb.
 Solo en el caso de EBA/ (EEB) Promovido, (E) Promovido
 (P) Perú, (E) Ecuador, (C) Colombia, (B) Brasil, (Ch) Chile, (OT) Otro
 (C) Castellano, (Q) Quechua, (A) Aymara, (OT) Otra lengua, (E) Lengua extranjera
 (SE) Sin Escolaridad, (P) Primaria, (S) Secundaria, y (SP) Superior
 (DI) Intelectual, (DA) Auditiva, (DV) Visual, (DM) Motora, (SC) Sordoceguera
 (OT) Otro. En caso de no adolecer discapacidad, dejar en blanco
 (15) IE de procedencia : Solo para el caso de estudiantes que proceden de otra Institución Educativa.
 (16) Nº de DNI o Cod. Del Est. : El Cod. del Est. Se anota solo en el caso que el estudiante no posea DNI. Est.
- (5) Forma : (Esc) Escolarizado, (NoEsc) No Escolarizado
 Para el caso EBA/ (P) Presencial, (SP) Sem. Presencial, (AD) A distancia
 (6) Sección : A.B.C., Colocar "" si es sección única o si se trata de Nivel Inicial
 (7) Gestión : (PGD)Pub. de gestión directa, (PGP)Pub. de Gestión Privada, (PR) Privada
 (EBN) EBBANA: Prog. de Educ. Bás. Alter. de Niños y Adolescentes
 (EBU) EBBUN: Prog. de Educ. Bás. Alter. de Jóvenes y Adultos
 (EBN) EBBUN: Prog. de Educ. Bás. Alter. de Jóvenes y Adultos
 Niños y Adolescentes, y Jóvenes y Adultos.
 Colocar "" en caso de no corresponder
- (8) Programa : (EBN) EBBANA: Prog. de Educ. Bás. Alter. de Niños y Adolescentes
 (EBU) EBBUN: Prog. de Educ. Bás. Alter. de Jóvenes y Adultos
 (EBN) EBBUN: Prog. de Educ. Bás. Alter. de Jóvenes y Adultos
 Niños y Adolescentes, y Jóvenes y Adultos.
 Colocar "" en caso de no corresponder
- (9) Turno : (M) Mañana, (T) Tarde, (N) Noche
 (I) Ingresante, (P) Promovido, (R) Replante, (RE) Reentramb.
 Solo en el caso de EBA/ (EEB) Promovido, (E) Promovido
 (P) Perú, (E) Ecuador, (C) Colombia, (B) Brasil, (Ch) Chile, (OT) Otro
 (C) Castellano, (Q) Quechua, (A) Aymara, (OT) Otra lengua, (E) Lengua extranjera
 (SE) Sin Escolaridad, (P) Primaria, (S) Secundaria, y (SP) Superior
 (DI) Intelectual, (DA) Auditiva, (DV) Visual, (DM) Motora, (SC) Sordoceguera
 (OT) Otro. En caso de no adolecer discapacidad, dejar en blanco
 (15) IE de procedencia : Solo para el caso de estudiantes que proceden de otra Institución Educativa.
 (16) Nº de DNI o Cod. Del Est. : El Cod. del Est. Se anota solo en el caso que el estudiante no posea DNI. Est.

WHITTO J Ramos Ito
 INGENIERO CIVIL
 CIP 141392

N° Orden	D.N.I. o Código del Estudiante ⁽⁶⁾	Apellidos y Nombres (Orden Alfabético)			Fecha de Nacimiento			Datos del Estudiante								Código Modular	Número y/o Nombre				
					Día	Mes	Año	Sexo H/M	Situación de Matricula ⁽¹⁰⁾	País ⁽¹¹⁾	Padre vive SI / NO	Madre vive SI / NO	Lengua materna ⁽¹²⁾	Segunda Lengua ⁽¹²⁾	Trabaja el Estudiante SI / NO			Horas semanales que labora	Escolaridad de la Madre ⁽¹³⁾	Nacimiento Registrado SI/NO	Tipo de Discapacidad ⁽¹⁴⁾
22																					
23																					
24																					
25																					
26																					
27																					
28																					
29																					
30																					
31																					
32																					
33																					
34																					
35																					
36																					
37																					
38																					
39																					
40																					
41																					
42																					
43																					
44																					
45																					
46																					
47																					
48																					
49																					
50																					

Resumen	
Hombres	14
Mujeres	3
Total	17

BORDA PELOTIER, ZACARIAS
 Responsable de la matrícula
 Firma - Post Firma

BORDA PELOTIER ZACARIAS
 Director (a) de la Institución Educativa
 Firma - Post Firma y Sello

Aprobación de la Nómina			
R.D. Institucional	Día	Mes	Año
015	24	04	2014



Wilfredo Ramos Ito
 INGENIERO CIVIL
 CP-141392



NÓMINA DE MATRÍCULA - 2014

MINISTERIO DE EDUCACIÓN

El reporte de la matrícula se emitirá haciendo uso de la Nómina de Matrícula del aplicativo informático SIAGE (Sistema de Información de Apoyo a la Gestión de la Institución Educativa), disponible en <http://www.minedu.gob.pe/siaget>. Este reporte es de responsabilidad del Director de la I.E. Y TIENE CARÁCTER OFICIAL. La I.E. remitirá una copia impresa a la UGEL, con la firma del Director.

N.º Orden	D.N.I. o Código del Estudiante ⁽⁶⁾	Datos de la Instancia de Gestión Educativa Descentralizada (DRE - UGEL)			Datos de la Institución Educativa o Programa Educativo					Periodo Lectivo				Ubicación Geográfica		
		Código	Nombre de la DRE - UGEL	Nombre y/o Nombre del Estudiante	Número y/o Nombre del Estudiante	Politécnico Industrial MACUSANI	Gestión ⁽⁷⁾	PGD	Inicio	Fin	31/12/2014	Dpto.	Prov.	Dist.	Centro Poblado	
1	D.N.I.: 7.4.5.9.8.5.1.3		UGEL Carabaya	APAZA OSNAYO, Yudith	13.0.8.7.9.0	0049.09									PUNO	
2	D.N.I.: 7.3.8.9.5.4.1.0			CALCINA TORREBLANCA, Brígida Marleny											CARABAYA	
3	O.0.0.0.0.3.0.9.0.0.0.8.0			CHIVES QUISPE, Reyna Yovana											MACUSANI	
4	D.N.I.: 7.0.6.0.0.3.1.2			COLQUE CASTELLANO, Nieves Yovana											MACUSANI	
5	D.N.I.: 7.2.3.0.7.9.5.4			CONDORI QUISPE, Facud											MACUSANI	
6	D.N.I.: 7.2.2.3.3.4.2.8			CONDORI TICONA, Fany											MACUSANI	
7	D.N.I.: 7.3.2.2.9.2.3.5			GUTIERREZ QUISPE, Luis Gustavo											MACUSANI	
8	D.N.I.: 7.6.8.1.4.1.0.8			HANCCO MAMANI, Edgar Rene											MACUSANI	
9	D.N.I.: 7.4.5.7.5.2.9.3			HUAQUISTO LUCANA, Erik Raimiro											MACUSANI	
10	D.N.I.: 7.3.7.5.1.1.8.4			ILPANOCCA COCA, Leshler											MACUSANI	
11	O.5.1.0.2.4.3.7.1.0.1.8.0			LOPE QUISPE, Ana María											MACUSANI	
12	D.N.I.: 6.1.0.9.0.4.5.8			LUCANA QUISPE, Nicolas											MACUSANI	
13	O.6.0.6.1.2.7.5.0.0.1.2.0			LUCANA VALERIANO, Flavio Oxilon											MACUSANI	
14	D.N.I.: 7.1.8.9.3.0.8.0			MAMANI BARRAZA, Jhon Clinton											MACUSANI	
15	D.N.I.: 7.3.7.1.4.5.2.0			MAMANI BARRAZA, Jhonny Jowilman											MACUSANI	
16	D.N.I.: 7.2.5.6.5.4.6.6			MAMANI CARBAJAL, Luis Alberto											MACUSANI	
17	D.N.I.: 7.3.8.9.7.0.7.9			MAMANI HUARICALLO, Porfirio Nobsaldo											MACUSANI	
18	O.0.0.0.0.7.3.6.3.2.5.3.5			MAMANI RAMOS, Beatriz											MACUSANI	
19	D.N.I.: 7.3.8.9.6.3.8.7			MAYTA RAMOS, Luis Angel											MACUSANI	
20	D.N.I.: 7.3.6.4.3.7.8.6			OCHOCHOQUE CASTELLANOS, Feliciano											MACUSANI	
21	D.N.I.: 7.3.6.3.8.5.5.8			PARI COOPA, Fany Olivia											MACUSANI	

(1) Nivel /Ciclo : Para el caso EBR/EEB: (IN) Inicial (PRI) Primaria (SEC) Secundaria (EBR) Educ. Básica Regular, (EBA) Educ. Básica Especial.
(2) Modalidad : Para el caso EBA: (INI) Inicial, (INT) Intermedio, (AVA) Avanzado (EBE) Educ. Básica Especial.
(3) Grado/Edad : En el caso de E. Inicial: registrar Edad (0,1,2,3,4,5). En el caso de Primaria o Secundaria: registrar grados: 1,2,3,4,5,6. En el caso de EBA: C. Inicial 1°, 2°, 3°, Avanzado 1°, 2°, 3°. 4°. Colorar "s" en la Nómina hay alumnos de varias edades (E) o grados (P).
(4) Característ. Inicial : (U) Unidocente, (PC) Polidocente Completo y Polidocente Multigrado.
(5) Forma : (Ese) Escolasticado, (NoEse) No Escolasticado. Para el caso EBA: (P) Presencial, (SP) Semipresencial, (AD) A distancia.
(6) Sección : A,B,C,... Colorar "...s" si es sección única o si se trata de Nivel Inicial.
(7) Gestión : (PGD)Pub. de gestión directa, (PGP)Pub. de Gestión Privada, (PR) Privada (PB) PEBANA: Prog. de Educ. Bás. Alter. de Niños y Adolescentes (PN/P)PEBANA/PEBAJA: Prog. de Educ. Básica Alter. de Niños y Adolescentes, y Jóvenes y Adultos. Colorar "...s" en caso de no corresponder.
(8) Turno : (M) Mañana, (T) Tarde, (N) Noche.
(9) Situación de Matrícula : (I) Ingresante, (P) Promovido, (R) Repitente, (RE) Reintegrante. Solo en el caso de EBA: (RE) Reintegrante.
(10) País : (P) Perú, (E) Ecuador, (C) Colombia, (B) Brasil, (Bo) Bolivia, (Ch) Chile, (O) Otro.
(11) Lengua : (SE) Sin Escorialidad, (P) Primaria, (S) Secundaria, y (SP) Superior.
(12) Tipo de discapacidad : (DI) Intelectual, (DA) Auditiva, (DV) Visual, (DM) Motor, (SC) Sordobloguera (OT) Otro. En caso de no adolecer discapacidad, dejar en blanco.
(13) IE de procedencia : Solo para el caso de estudiantes que proceden de otra Institución Educativa, Est. : El Cod. de Est. Se anotará solo en el caso que el estudiante no posea D.N.I.

(9) Turno : (M) Mañana, (T) Tarde, (N) Noche
(10) Situación de Matrícula : (I) Ingresante, (P) Promovido, (R) Repitente, (RE) Reintegrante. Solo en el caso de EBA: (RE) Reintegrante.
(11) País : (P) Perú, (E) Ecuador, (C) Colombia, (B) Brasil, (Bo) Bolivia, (Ch) Chile, (O) Otro.
(12) Lengua : (SE) Sin Escorialidad, (P) Primaria, (S) Secundaria, y (SP) Superior.
(13) Escorialidad de la Madre : (DI) Intelectual, (DA) Auditiva, (DV) Visual, (DM) Motor, (SC) Sordobloguera (OT) Otro. En caso de no adolecer discapacidad, dejar en blanco.
(14) Tipo de discapacidad : Solo para el caso de estudiantes que proceden de otra Institución Educativa, Est. : El Cod. de Est. Se anotará solo en el caso que el estudiante no posea D.N.I.

(9) Turno : (M) Mañana, (T) Tarde, (N) Noche
(10) Situación de Matrícula : (I) Ingresante, (P) Promovido, (R) Repitente, (RE) Reintegrante. Solo en el caso de EBA: (RE) Reintegrante.
(11) País : (P) Perú, (E) Ecuador, (C) Colombia, (B) Brasil, (Bo) Bolivia, (Ch) Chile, (O) Otro.
(12) Lengua : (SE) Sin Escorialidad, (P) Primaria, (S) Secundaria, y (SP) Superior.
(13) Escorialidad de la Madre : (DI) Intelectual, (DA) Auditiva, (DV) Visual, (DM) Motor, (SC) Sordobloguera (OT) Otro. En caso de no adolecer discapacidad, dejar en blanco.
(14) Tipo de discapacidad : Solo para el caso de estudiantes que proceden de otra Institución Educativa, Est. : El Cod. de Est. Se anotará solo en el caso que el estudiante no posea D.N.I.

(9) Turno : (M) Mañana, (T) Tarde, (N) Noche
(10) Situación de Matrícula : (I) Ingresante, (P) Promovido, (R) Repitente, (RE) Reintegrante. Solo en el caso de EBA: (RE) Reintegrante.
(11) País : (P) Perú, (E) Ecuador, (C) Colombia, (B) Brasil, (Bo) Bolivia, (Ch) Chile, (O) Otro.
(12) Lengua : (SE) Sin Escorialidad, (P) Primaria, (S) Secundaria, y (SP) Superior.
(13) Escorialidad de la Madre : (DI) Intelectual, (DA) Auditiva, (DV) Visual, (DM) Motor, (SC) Sordobloguera (OT) Otro. En caso de no adolecer discapacidad, dejar en blanco.
(14) Tipo de discapacidad : Solo para el caso de estudiantes que proceden de otra Institución Educativa, Est. : El Cod. de Est. Se anotará solo en el caso que el estudiante no posea D.N.I.

(9) Turno : (M) Mañana, (T) Tarde, (N) Noche
(10) Situación de Matrícula : (I) Ingresante, (P) Promovido, (R) Repitente, (RE) Reintegrante. Solo en el caso de EBA: (RE) Reintegrante.
(11) País : (P) Perú, (E) Ecuador, (C) Colombia, (B) Brasil, (Bo) Bolivia, (Ch) Chile, (O) Otro.
(12) Lengua : (SE) Sin Escorialidad, (P) Primaria, (S) Secundaria, y (SP) Superior.
(13) Escorialidad de la Madre : (DI) Intelectual, (DA) Auditiva, (DV) Visual, (DM) Motor, (SC) Sordobloguera (OT) Otro. En caso de no adolecer discapacidad, dejar en blanco.
(14) Tipo de discapacidad : Solo para el caso de estudiantes que proceden de otra Institución Educativa, Est. : El Cod. de Est. Se anotará solo en el caso que el estudiante no posea D.N.I.

(9) Turno : (M) Mañana, (T) Tarde, (N) Noche
(10) Situación de Matrícula : (I) Ingresante, (P) Promovido, (R) Repitente, (RE) Reintegrante. Solo en el caso de EBA: (RE) Reintegrante.
(11) País : (P) Perú, (E) Ecuador, (C) Colombia, (B) Brasil, (Bo) Bolivia, (Ch) Chile, (O) Otro.
(12) Lengua : (SE) Sin Escorialidad, (P) Primaria, (S) Secundaria, y (SP) Superior.
(13) Escorialidad de la Madre : (DI) Intelectual, (DA) Auditiva, (DV) Visual, (DM) Motor, (SC) Sordobloguera (OT) Otro. En caso de no adolecer discapacidad, dejar en blanco.
(14) Tipo de discapacidad : Solo para el caso de estudiantes que proceden de otra Institución Educativa, Est. : El Cod. de Est. Se anotará solo en el caso que el estudiante no posea D.N.I.

WILFRADO J RAMOS ITO
INGENIERO CIVIL
CP 141392

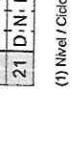

Nº Orden	D.N.I. o Código del Estudiante ⁽⁶⁾	Apellidos y Nombres (Orden Alfabético)	Fecha de Nacimiento			Sexo H/M	Datos del Estudiante								Institución Educativa de procedencia ⁽⁵⁾			
			Día	Mes	Año		Situación de Matrícula(10)	País(11)	Padre vive SI / NO	Madre vive SI / NO	Lengua materna(12)	Segunda Lengua(12)	Trabaja el Estudiante SI / NO	Horas semanales que labora	Escolaridad de la Madre(13)	Nacimiento Registrado SI/NO	Tipo de Discapacidad(14)	Código Modular
22	D.N.I. 7.3.6.4.5.8.5.7	PERALTA CHIAMPI, Nilda Soledad	01	07	2002	M	I	P	SI	SI	C	C	NO	NO	P	SI	0241638	72176-JORGE CHAVEZ
23	D.N.I. 7.3.8.2.4.1.5.7	QUISPE BARRAGAN, Fran Keni	29	04	1989	H	R	P	SI	SI	Q	C	NO	NO	P	SI		
24	D.N.I. 7.3.7.4.5.2.6.3	RAMOS PERALTA, Samuel Frank	12	03	2002	H	I	P	SI	SI	Q	C	NO	NO	P	SI		
25	D.N.I. 7.3.6.4.9.6.7.7	SUCAPUCA PAMPA, Meyli Sunev	02	02	2002	M	I	P	SI	SI	C	Q	NO	NO	SE	SI	0242156	72228
26	D.N.I. 7.3.6.3.8.3.2.4	TORRES RAMOS, Rolando Edwin	04	10	1989	H	I	P	SI	SI	C	Q	NO	NO	P	SI	0241513	72164 SARA CHAVEZ
27	D.N.I. 7.3.6.4.7.8.0.9	TURPO CALCINA, Yanet Dominga	03	12	2000	M	I	P	SI	SI	C	Q	NO	NO	P	SI	0241638	72176 JORGE CHAVEZ
28	D.N.I. 7.7.4.1.4.1.5.5	TUTACANO GUZMAN, Ciptian Ramiro	10	03	2001	H	I	P	SI	SI	C	Q	NO	NO	P	SI	0241638	72176 JORGE CHAVEZ
29	D.N.I. 7.7.4.1.4.1.5.5	VALENCIA MERMA, Yamileth Dina	07	07	1989	M	I	P	SI	SI	C	Q	NO	NO	P	SI	0241513	72164 SARA CHAVEZ
30	D.N.I. 7.3.6.5.1.5.7.9	VILCA CHURA, Isabel	01	07	2002	M	I	P	SI	SI	C	NO	NO	NO	P	SI	0547000	72600
31	D.N.I. 7.7.0.4.1.3.8.5	VILCA QUISPE, Elea Clara	22	06	1998	M	I	P	SI	SI	C	Q	NO	NO	P	SI	0241638	72176 JORGE CHAVEZ
32																		
33																		
34																		
35																		
36																		
37																		
38																		
39																		
40																		
41																		
42																		
43																		
44																		
45																		
46																		
47																		
48																		
49																		
50																		

Resumen	
Hombres	17
Mujeres	14
Total	31

Aprobación de la Nómina		
R.D. Institucional	Día	Año
015	24	2014

BORDA PELOTIER ZACARIAS
 Director (a) de la Institución Educativa
 Firma - Post Firma y Sello

BORDA PELOTIER, ZACARIAS
 Responsable de la matrícula
 Firma - Post Firma

Whitico Ramos Ito
 INGENIERO CIVIL
 CIP-141392



NÓMINA DE MATRÍCULA - 2014

MINISTERIO DE EDUCACIÓN

El reporte de la matrícula se emitirá haciendo uso de la Nómina de Matrícula del aplicativo informático SIAGIE (Sistema de Información de Apoyo a la Gestión de la Institución Educativa), disponible en <http://www.minedu.gob.pe/siagie>. Este reporte es de responsabilidad del Director de la I.E. y TIENE CARÁCTER OFICIAL. La I.E. remitirá una copia impresa a la UGEL, con la firma del Director.

Datos de la Instancia de Gestión Educativa Descentralizada (DRE - UGEL)		Datos de la Institución Educativa o Programa Educativo				Periodo Lectivo				Ubicación Geográfica								
Código	Nombre de la DRE - UGEL	Número y/o Nombre	Código Modular	Característica (4)	Gestión (7)	PGD	Inicio	Fin	31/12/2014	Dpto.	Prov.	Dist.						
21100003	UGEL Carabaya	130817900	0049-09	Forma (5) Esc	Programa (8)					PUNO	CARABAYA	MACUSANI						
Datos del Estudiante																		
N° de D.N.I. o Código del Estudiante (16)			Apellidos y Nombres (Orden Alfabético)			Fecha de Nacimiento		Sexo HM		Situación de Matrícula (10)			Tipo de Discapacidad (14)					
						Día	Mes	Año	H	M	Padre vive SI / NO	Madre vive SI / NO	Segunda Lengua (12)	Trabaja el Estudiante SI / NO	Horas semanales que labora	Escolaridad de la Madre (13)	Nacimiento Registrado S/NO	
1	D.N.I. 7.3.6.3.8.3.4.7	ACROTA CHECMAPOCCO, Reynaldo Jesús	05	07	2001	H	P	P	P	P	SI	SI	Q	C	NO	P	SI	
2	D.N.I. 7.7.2.3.5.4.6.8	ALTAMIRANO LUNA, Abraham	12	08	1998	H	P	P	P	P	SI	SI	C	NO	P	SI		
3	D.N.I. 7.1.2.7.8.0.5.0	CALCINA QUISPECONDORI, Felicitas Irene	03	02	2001	M	P	P	P	P	SI	SI	Q	C	NO	P	SI	
4	D.N.I. 7.3.6.4.5.8.3.7	CHAMBI RAMOS, Benedicta Mercedes	27	06	2001	M	P	P	P	P	SI	SI	C	NO	P	SI		
5	D.N.I. 7.3.6.3.8.5.6.8	CHOQUEHUANCA CCAHUANA, Corina Fiorela	20	07	2000	M	P	P	P	P	SI	SI	C	NO	P	SI		
6	D.N.I. 7.3.7.4.9.3.9.0	CHOQUEHUANCA HUAMAN, Francisca	09	03	2001	M	P	P	P	P	SI	SI	C	NO	P	SI		
7	D.N.I. 7.3.6.4.5.8.4.2	CHUMBILLA QUISPE, Roxana	13	08	2001	M	P	P	P	P	SI	SI	C	NO	P	SI		
8	D.N.I. 7.1.2.3.0.7.9.5.5	CONDORI QUISPE, Delia	16	10	2000	M	P	P	P	P	SI	SI	Q	C	NO	P	SI	
9	D.N.I. 7.7.9.2.2.7.3.4	HANCCO FLORES, Yovana	28	12	1989	M	P	P	P	P	SI	SI	C	NO	P	SI		
10	D.N.I. 7.3.8.1.9.5.3.7	HANCCO RAMOS, Jyanet Herminis	25	09	2001	M	P	P	P	P	SI	SI	C	NO	P	SI		
11	D.N.I. 7.3.8.9.3.1.3.1	HUANCA CARI, Lisbeth Danci	26	01	2001	M	P	P	P	P	SI	SI	C	NO	P	SI		
12	D.N.I. 7.3.6.3.6.1.7.4	HUARICALLO LUNA, Gregorio	02	01	2002	H	P	P	P	P	SI	SI	C	NO	P	SI		
13	D.N.I. 7.3.6.4.3.4.0.1	MAMANI LOPE, Yonny	24	07	2001	H	P	P	P	P	SI	SI	C	NO	P	SI		
14	D.N.I. 7.3.6.4.5.8.2.9	MOROCCO CARBAJAL, Elian	21	07	2001	M	P	P	P	P	SI	SI	C	NO	P	SI		
15	D.N.I. 7.3.7.5.4.9.0.0	ONOFRE CONDORI, Nayuth Nayda	23	06	2000	M	P	P	P	P	SI	SI	Q	C	NO	SE	SI	
16	D.N.I. 7.3.6.5.3.9.7.8	PACHAPUMA CCAMA, Mario David	19	04	2000	H	P	P	P	P	SI	SI	C	NO	P	SI		
17	0.4.0.6.9.3.3.0.9.0.0.4.9.0	PILCO KANA, Lidia Lucía	25	10	1998	M	P	P	P	P	SI	SI	C	NO	P	SI		
18	D.N.I. 7.2.0.4.4.0.1.4	PUMACAJA CONDORI, Lindia Antonia	24	11	2000	M	P	P	P	P	SI	SI	Q	C	NO	P	SI	
19	D.N.I. 7.3.6.4.5.8.2.5	QUISPE QUISPE, Mariotuz Sally	29	12	2000	M	P	P	P	P	SI	SI	C	NO	P	SI		
20	D.N.I. 7.4.2.4.1.1.7.2	RAMOS GRETA, Jusafap Genri	02	10	2000	H	P	P	P	P	SI	SI	C	NO	P	SI		
21	D.N.I. 7.3.8.9.5.3.2.6	RAMOS PERALTA, Alexander	03	01	2000	H	P	P	P	P	SI	SI	C	NO	P	SI		

(1) Nivel / Ciclo : Para el caso EBR/EBE: (IN) Inicial, (PR) Primaria (SEC) Secundaria. Para el caso EBA: (INI) Inicial, (INT) Intermedio, (AV) Avanzado.
 (2) Modalidad : (EBR) Educ. Básica Regular, (EBA) Educ. Básica Alternativa, (EBE) Educ. Básica Especial.
 (3) Grado/Edad : En caso de E. Inicial, registrar Edad (01,2,3,4,5). En el caso de Primaria o Secundaria: registrar grados: 1,2,3,4,5,6. Colocar " " de EBA. C. Inicial 1°, 2°, 3°. Avanzado 1°, 2°, 3°. (4) Característ. : En caso de E. Inicial, registrar edad (01,2,3,4,5). En el caso de Primaria o Secundaria: registrar grados: 1,2,3,4,5,6. Colocar " " de EBA. C. Inicial 1°, 2°, 3°. Avanzado 1°, 2°, 3°. (5) Forma : (ESO) Escolarizado, (NoEsq) No Escolarizado. Para el caso EBA (P) Presencial, (SP) Sem. Presencial, (AD) A distancia. (6) Programa : (PGD)Pub. de gestión directa (PS)Pub. de Gestión Privada, (PR) Privada (PBU)PEBANA, Prog. de Educ. Básica Alter. de Niños y Adolescentes (PBN)PEBANA, Prog. de Educ. Básica Alter. de Jóvenes y Adultos (PBU)PEBANA/PEBANA, Prog. de Educ. Básica Alter. de Niños y Adolescentes y Jóvenes y Adultos. Colocar " " en caso de no corresponder.
 (7) Gestión : (A,B,C,...) Colocar " " si es sección única o si se trata de Nivel Inicial.
 (8) Programa : (PUB)Pub. de gestión directa (PS)Pub. de Gestión Privada, (PR) Privada (PBU)PEBANA, Prog. de Educ. Básica Alter. de Niños y Adolescentes (PBN)PEBANA, Prog. de Educ. Básica Alter. de Jóvenes y Adultos (PBU)PEBANA/PEBANA, Prog. de Educ. Básica Alter. de Niños y Adolescentes y Jóvenes y Adultos. Colocar " " en caso de no corresponder.
 (9) Turno : (M) Mañana, (T) Tarde, (N) Noche.
 (10) Situación de Matrícula : (I) Ingresante, (P) Promovido, (R) Replante, (RE) Reintegrante. Solo en el caso de EBA: (RE) Reintegrante.
 (11) País : (P) Perú, (E) Ecuador, (C) Colombia, (B) Brasil, (O) Otro.
 (12) Lengua : (C) Castellano, (Q) Quechua, (A) Aymara, (OT) Otra lengua, (E) Lengua extranjera.
 (13) Escolaridad de la Madre : (SE) Sin Escolaridad, (P) Primaria, (S) Secundaria, y (SP) Superior.
 (14) Tipo de discapacidad : (DI) Intelectual, (DA) Auditiva, (DV) Visual, (DM) Motora, (ES) Sordoceguera (OT) Otro. En caso de no haber discapacidad, dejar en blanco.
 (15) IE de procedencia : Solo para el caso de estudiantes que proceden de otra Institución Educativa. El Cód. del Est. Se anotará solo en el caso que el estudiante no posea D.N.I.
 (16) N° de DNI o Cod. Del Est. : El Cód. del Est. Se anotará solo en el caso que el estudiante no posea D.N.I.

409

[Firma]
INGENIERO CIVIL
 CIP: 141392



Nº Orden	D.N.I. o Código del Estudiante ⁽⁶⁾	Apellidos y Nombres (Orden Alfabético)	Fecha de Nacimiento			Datos del Estudiante										Código Modular	Número y/o Nombre
			Día	Mes	Año	Sexo HM	Situación de Matricula ⁽¹⁰⁾	País ⁽¹¹⁾	Padre vive SI / NO	Madre vive SI / NO	Lengua materna ⁽¹²⁾	Segunda Lengua ⁽¹²⁾	Trabaja el Estudiante SI / NO	Horas semanales que labora	Escolaridad de la Madre ⁽¹³⁾		
22	D.N.I. 7.3.7.5.1.0.2.2	RIVERA GUZMAN, Saul Gonzalo	19	07	1999	H	P	P	SI	SI	C	C	NO	NO	P	SI	
23	D.N.I. 7.3.6.3.7.4.7.6	SALCOA VILCA, Ruth Angelica	20	12	1999	M	P	P	SI	SI	C	Q	NO	NO	SE	SI	
24	D.N.I. 7.3.8.9.6.4.0.6	TACURI HUALLA, Victor Angel	28	01	2001	H	P	P	SI	SI	C		NO	NO	SE	SI	
25	D.N.I. 7.3.5.0.6.1.1.8	VALENCIA MERMA, Braulio Gerardo	18	09	2000	H	P	P	SI	SI	Q	C	NO	NO	P	SI	
26	D.N.I. 7.4.0.3.7.0.3.1	VILCA CHURA, Federico Miguel	19	01	2000	H	P	P	SI	SI	C		NO	NO	P	SI	
27																	
28																	
29																	
30																	
31																	
32																	
33																	
34																	
35																	
36																	
37																	
38																	
39																	
40																	
41																	
42																	
43																	
44																	
45																	
46																	
47																	
48																	
49																	
50																	

Resumen	
Hombres	11
Mujeres	15
Total	26

BORDA PELOTIER, ZACARIAS
 Responsable de la matrícula
 Firma - Post Firma

Wilfredo Ramos Ito
 INGENIERO CIVIL
 CIP-141392

BORDA PELOTIER ZACARIAS
 Director (a) de la Institución Educativa
 Firma - Post Firma y Sello

Aprobación de la Nómina			
R.D. Institucional	Día	Mes	Año
015	24	04	2014

4095



MINISTERIO DE EDUCACIÓN

NÓMINA DE MATRÍCULA - 2014

El reporte de la matrícula se emitirá haciendo uso de la Nómina de Matrícula del aplicativo informático SIAGIE (Sistema de Información de Apoyo a la Gestión de la Institución Educativa), disponible en <http://www.minedu.gob.pe/mintranet>. Este reporte es de responsabilidad del Director de la I.E. y TIENE CARÁCTER OFICIAL. La I.E. remitirá una copia impresa a la UGEL, con la firma del Director.

Datos de la Instancia de Gestión Educativa Descentralizada (DRE - UGEL)		Datos de la Institución Educativa o Programa Educativo				Periodo Lectivo							Ubicación Geográfica							
Código	Nombre de la DRE - UGEL	Número y/o Nombre	Código Modular	Resolución de Creación N°	Nivel/Ciclo ⁽¹⁾	SECC	EBR	Grado/Edad ⁽³⁾	Forma ⁽⁵⁾	Esc	Característica ⁽⁴⁾	Programa ⁽⁶⁾	PGD	Inicio	10/03/2014	Fin	31/12/2014	Dpto.	Prov.	Dist.
21100003	UGEL Carabaya	0049-09																PUNO	CARABAYA	MACUSANI
N° de D.N.I. o Código del Estudiante ⁽⁸⁾		Apellidos y Nombres (Orden Alfabético)											Institución Educativa de procedencia ⁽¹⁵⁾							
N° Orden													Código Modular		Número y/o Nombre					
1	D.N.I. 7.3.8.1.9.1.2.3	ANAHUIVILCA, Cristina																		
2	D.N.I. 7.3.4.4.2.3.4	CARREON YUPANQUI, Matilde																		
3	D.N.I. 7.0.5.2.4.3.0.2	CCOA ANAHUI, Heandel																		
4	D.N.I. 7.2.0.4.6.7.0.8	CHECMAPOCCO QUISPE, Ruez																		
5	D.N.I. 7.0.4.1.5.8.8.2	CHURA HUANCA, Maria De Los Angeles																		
6	D.N.I. 7.4.7.0.1.2.3.1	CONDORI MAGUE, Jaime Rolando																		
7	D.N.I. 7.4.2.4.1.1.7.6	GOMEZ PABCO, Diego Armando																		
8	D.N.I. 7.3.6.2.7.7.0.5	HANCCO LOPEZ, Rolando																		
9	D.N.I. 7.7.0.6.7.0.8.6	LOPEZ HANCCO, Marina Elizabeth																		
10	D.N.I. 7.0.0.0.0.0.0.7.0	LOPEZ HANCCO, Rosalia																		
11	D.N.I. 7.2.1.5.2.19.8.5	LUQUE LIMACHI, César																		
12	D.N.I. 7.3.6.4.7.8.1.6	MAMANI HUARICALLO, Jesus Antonio																		
13	D.N.I. 7.6.6.7.9.8.4.3	MAMANI PACHAPUMA, Wilder																		
14	D.N.I. 6.0.4.8.6.2.1.4	MAMANI TITO, Cynthia Magdalena																		
15	D.N.I. 7.4.5.8.3.5.2.7	MOLLO QUISPE, Ruth Mery																		
16	D.N.I. 7.3.6.4.7.8.0.5	NARVAEZ VILCA, Walter																		
17	D.N.I. 7.3.6.3.6.1.8.4	PERALTA QUISPE, Tayson																		
18	D.N.I. 7.1.0.1.1.7.3.6	PUMAQUISPE GUZMAN, Willan																		
19	D.N.I. 7.3.6.4.7.8.2.4	TAPIA MOROCCO, Luis Alberto																		
20	D.N.I. 7.3.7.8.2.1.3.3	TUTACANO TESORERO, Gloria Blanca																		
21	D.N.I. 6.0.6.5.6.4.3.4	VELASQUEZ CARDINAS, Armando Román																		

(1) Nivel / Ciclo : Para el caso EBR/EBE: (NI) Inicial (PRI) Primaria (SEC) Secundaria
 Para el caso EBA: (NI) Inicial, (INT) Intermedio, (AVA) Avanzado
 (EBR) Educ. Básica Regular, (EBA) Educ. Básica Alternativa,
 (EBE) Educ. Básica Especial.
 En el caso de E. inicial: registrar edad (0,1,2,3,4,5).
 En el caso de EBA: C. inicial 1°, 2°, 3°. Avanzado 1°, 2°, 3°.
 Colocar " " en la Nómina hay alumnos de varias edades (E) o grados (G).
 Programa : (P) Primaria o Secundaria, registrar grados: 1,2,3,4,5.
 (7) Gestión : (PGD)Pub. de gestión directa, (PGD)Pub. de Gestión Privada, (PR) Privada
 (PB) PEBANA: Prog. de Educ. Bas. Alter. de Niños y Adolescentes
 (PBU) PEBANA: Prog. de Educ. Bas. Alter. de Jóvenes y Adultos
 (PBN) PEBANA/PESAJA: Prog. de Educ. Básica Alter. de Niños y Adolescentes, y Jóvenes y Adultos.
 Colocar " " en caso de no corresponder.

(2) Modalidad : (U) Unidocente, (PC) Polidocente Completo, (M) Multigrado y (PM) Polidocente Multigrado

(3) Grado/Edad : (M) Mañana, (T) Tarde, (N) Noche
 (I) Ingresante, (P) Promovido, (R) Reintegrante, (RE) Reintegrante.
 Solo en el caso de EBA: (RE) Reintegrante.
 (P) Perú, (E) Ecuador, (C) Colombia, (B) Brasil, (BO) Bolivia, (CH) Chile, (OT) Otro

(4) Característ. : (C) Castellano, (Q) Quechua, (A) Aymara, (OT) Otra lengua, (E) Lengua extranjera
 (SE) Sin Escolaridad, (P) Primaria, (S) Secundaria, y (SP) Superior
 (DI) Individual, (DA) Auditiva, (DV) Visual, (DM) Motora, (SC) Sordociega
 (OT) Otro. En caso de no haber discapacidad, dejar en blanco
 (15) IE de procedencia : Solo para el caso de estudiantes que proceden de otra Institución Educativa.
 (16) N° de DNI o Cod. Del Est. : El Cod. del Est. Se anota solo en el caso que el estudiante no posea D.N.I.

(5) Forma : (E) Escolarizado, (NoE) No Escolarizado
 Para el caso EBA: (P) Presencial, (SP) Semi Presencial, (AD) A distancia

(6) Sección : A,B,C... Colocar " " si es sección única o si se trata de Nivel Inicial

(7) Gestión : (PGD)Pub. de gestión directa, (PGD)Pub. de Gestión Privada, (PR) Privada
 (PB) PEBANA: Prog. de Educ. Bas. Alter. de Niños y Adolescentes
 (PBU) PEBANA: Prog. de Educ. Bas. Alter. de Jóvenes y Adultos
 (PBN) PEBANA/PESAJA: Prog. de Educ. Básica Alter. de Niños y Adolescentes, y Jóvenes y Adultos.
 Colocar " " en caso de no corresponder.

(8) Turno : (M) Mañana, (T) Tarde, (N) Noche
 (10) Situación de Matrícula : (I) Ingresante, (P) Promovido, (R) Reintegrante, (RE) Reintegrante.
 Solo en el caso de EBA: (RE) Reintegrante.
 (11) País : (C) Castellano, (Q) Quechua, (A) Aymara, (OT) Otra lengua, (E) Lengua extranjera
 (12) Lengua : (SE) Sin Escolaridad, (P) Primaria, (S) Secundaria, y (SP) Superior
 (13) Escolaridad de la Madre : (DI) Individual, (DA) Auditiva, (DV) Visual, (DM) Motora, (SC) Sordociega
 (14) Tipo de discapacidad : (OT) Otro. En caso de no haber discapacidad, dejar en blanco
 (15) IE de procedencia : Solo para el caso de estudiantes que proceden de otra Institución Educativa.
 (16) N° de DNI o Cod. Del Est. : El Cod. del Est. Se anota solo en el caso que el estudiante no posea D.N.I.

WILFREDO RAMOS ITO
 INGENIERO CIVIL
 CIP- 141392



Nº Orden	D.N.I. o Código del Estudiante ⁽⁶⁾	Apellidos y Nombres (Orden Alfabético)			Fecha de Nacimiento			Datos del Estudiante								Código Modular	Número y/o Nombre	
					Día	Mes	Año	Sexo H/M	Situación de Matrícula(10)	País(1)	Padre vive SI / NO	Madre vive SI / NO	Lengua materna(12)	Segunda Lengua(12)	Trabaja el Estudiante SI / NO			Horas semanales que labora
22																		
23																		
24																		
25																		
26																		
27																		
28																		
29																		
30																		
31																		
32																		
33																		
34																		
35																		
36																		
37																		
38																		
39																		
40																		
41																		
42																		
43																		
44																		
45																		
46																		
47																		
48																		
49																		
50																		

Resumen	
Hombres	13
Mujeres	8
Total	21

BORDA PELOTIER, ZACARIAS
 Director (a) de la Institución Educativa
 Firma - Post Firma y Sello

BORDA PELOTIER, ZACARIAS
 Responsable de la matrícula
 Firma - Post Firma



WILFREDO J. RAMOS ITO
 INGENIERO CIVIL
 CIP 141392

Aprobación de la Nómina			
R.D. Institucional	Día	Mes	Año
R.D. Nº 015	18	04	2014



MINISTERIO DE EDUCACIÓN

NÓMINA DE MATRÍCULA - 2014

El reporte de la matrícula se emitirá haciendo uso de la Nómina de Matrícula del aplicativo informático SIAGE (Sistema de Información de Apoyo a la Gestión de la Institución Educativa) disponible en http://www.minedu.gob.pe/siagenet. Este reporte es de responsabilidad del Director de la I.E. y TIENE CARÁCTER OFICIAL. La I.E. remitirá una copia impresa a la UGEL, con la firma del Director.

Table with columns: Datos de la Institución Educativa o Programa Educativo, Datos del Estudiante, Datos de la Inscripción, Apellidos y Nombres (Orden Alfabético), Fecha de Nacimiento, Sexo H/M, Situación de Matrícula, Periodo Lectivo, Ubicación Geográfica, and Código Modular.

(1) Nivel / Ciclo : Para el caso EBR/BE: (NI) Inicial (PR) Primaria (SEC) Secundaria... (2) Modalidad : (EBR) Educ. Básica Regular, (EBA) Educ. Básica Alternativa... (3) Grado/Edad : En el caso de E. Inicial, registrar Edad (01, 2, 3, 4, 5)... (4) Característ. : (U) Unidocente, (PC) Polidocente Completo... (5) Forma : (Eso) Escolarizado, (NoEso) No Escolarizado... (6) Programa : (PGB) Pub. de gestión directa... (7) Gestión : (PGD) Pub. de gestión directa... (8) Sección : A, B, C, ... (9) Turno : (M) Mañana, (T) Tarde, (N) Noche... (10) Situación de Matrícula : (I) Ingresante, (P) Promovido, (R) Replante, (RE) Reintegrante... (11) País : (P) Perú, (E) Ecuador, (C) Colombia, (B) Brasil, (Bo) Bolivia, (Ch) Chile, (OT) Otro... (12) Lengua : (C) Castellano, (Q) Quechua, (A) Aymara, (OT) Otra lengua... (13) Escolaridad de la Madre : (ES) Sin Escolaridad, (P) Primaria, (S) Secundaria, y (SP) Superior... (14) Tipo de discapacidad : (DI) Intelectual, (DA) Auditiva, (DV) Visual, (DM) Motora, (EC) Sorboceguera... (15) IE de procedencia : Solo para el caso de estudiantes que proceden de otra institución educativa... (16) N° de DNI o Cod. Del Est. : El Cód. del Est. se anotará solo en el caso que el estudiante no posea D.N.I. Est.

Signature: Wilfredo J Ramos Ito
INGENIERO CIVIL
CIP-141392

Nº Orden	D.N.I. o Código del Estudiante ⁽⁶⁾	Apellidos y Nombres (Orden Alfabético)	Fecha de Nacimiento			Datos del Estudiante									Código Modular	Número y/o Nombre					
			Día	Mes	Año	Sexo H/M	Situación de Matrícula ⁽¹⁰⁾	País ⁽¹¹⁾	Padre vive SI / NO	Madre vive SI / NO	Lengua materna ⁽¹²⁾	Segunda Lengua ⁽¹²⁾	Trabaja el Estudiante SI / NO	Horas semanales que labora			Escolaridad de la Madre ⁽¹³⁾	Nacimiento Registrado SI/NO	Tipo de Discapacidad ⁽¹⁴⁾		
22																					
23																					
24																					
25																					
26																					
27																					
28																					
29																					
30																					
31																					
32																					
33																					
34																					
35																					
36																					
37																					
38																					
39																					
40																					
41																					
42																					
43																					
44																					
45																					
46																					
47																					
48																					
49																					
50																					

Resumen		
Hombres	7	
Mujeres	11	
Total	18	

Aprobación de la Nómina			
R.D. Institucional	Día	Mes	Año
015	24	04	2014

BORDA PELOTIER, ZACARIAS
 Director (a) de la Institución Educativa
 Firma - Post Firma y Sello

BORDA PELOTIER, ZACARIAS
 Responsable de la matrícula
 Firma - Post Firma

WILFREDO J. RAMÍREZ ILO
 INGENIERO CIVIL
 CIP-141392





NÓMINA DE MATRÍCULA - 2015

MINISTERIO DE EDUCACIÓN

El reporte de la matrícula se emitirá haciendo uso de la Nómina de Matrícula del aplicativo informático SIAGIE (Sistema de Información de Apoyo a la Gestión de la Institución Educativa), disponible en <http://www.minedu.gob.pe/siagie>. Este reporte es de responsabilidad del Director de la I.E. y TIENE CARÁCTER OFICIAL. La I.E. remitirá una copia impresa a la UGEL, con la firma del Director.

Datos de la Instancia de Gestión Educativa Descentralizada (DRE - UGEL)		Datos de la Institución Educativa o Programa Educativo				Periodo Lectivo						Ubicación Geográfica					
Código	2 1 1 0 0 0 3	Número y/o Nombre	POLITECNICO INDUSTRIAL MACUSANI			Inicio	09/03/2015		Fin		31/12/2015		Dpto.	PUNO			
Nombre de la UGEL	UGEL Carabaya	Código Modular	0049-09			Situación de Matrícula(10)	País(11)		Padre vive SI / NO		Madre vive SI / NO		Prov.	CARABAYA			
Nº de D.N.I. o Código del Estudiante(16)	7 7 3 2 5 8 2 0	Resolución de Creación N°	Forma(6)			Fecha de Nacimiento		Trabaja el Estudiante SI / NO		Segunda Lengua(12)		Escuela de la Madre(13)		Dist.	MACUSANI		
		Nivel/Ciclo(1)	SEC	Grado/Edad(3)	1	Sección(6)	Turno(9)	M	Horas semanales que labora	Lengua Matemática(12)		Tipo de discapacidad(14)		Centro Poblado			
Nº de Orden		Modalidad(2)	Nombre Sección (Solo Inicial)			Sexo H/M		País(11)		Padre vive SI / NO		Madre vive SI / NO		Institución Educativa de procedencia(15)			
														Código Modular			
														Número y/o Nombre			
1	D.N.I. 7 7 3 2 5 8 2 0		ALARCON TINTA, Carla Abegail			21	09	2002	M	I	P	NO	SI	Q	NO	0 2 4 1 5 1 3	72164 SARA CHAVEZ
2	D.N.I. 7 4 3 1 7 8 9 2		CARRASCO ARAGON, Jhean Marcos			17	04	2003	H	I	P	SI	SI	C	NO	0 3 8 7 8 9 4	73002 GLORIOSO 821
3	D.N.I. 7 3 6 3 8 5 6 7		CHOQUEHUANCA CCAHUANA, Blanca Nelida			28	06	2002	M	I	P	SI	SI	Q	NO	0 2 4 1 6 3 8	72176 JORGE CHAVEZ
4	D.N.I. 7 3 7 4 4 8 6 0		CHURA MAQUQUE, Clorinda			07	02	2001	M	I	P	SI	SI	Q	NO	0 2 4 2 1 5 6	72228
5	D.N.I. 7 3 7 4 4 8 6 0		CHURA MAQUQUE, Clorinda			07	02	2001	M	I	P	SI	SI	Q	NO	0 2 4 2 1 5 6	72228
6	D.N.I. 7 0 6 0 0 3 1 2		COLQUE CASTELLANO, Nieves Yovana			02	05	1999	M	R	P	SI	SI	C	NO	0 2 4 1 6 3 8	72176 JORGE CHAVEZ
7	D.N.I. 7 3 6 4 5 8 4 9		FLORES VALERIANO, Ines Verónica			03	02	2003	M	I	P	SI	SI	Q	NO	0 2 4 1 6 3 8	72176 JORGE CHAVEZ
8	D.N.I. 7 3 6 4 5 8 4 8		FLORES VALERIANO, Ronald			19	06	2000	H	I	P	SI	SI	Q	NO	0 2 4 1 6 3 8	72176 JORGE CHAVEZ
9	D.N.I. 7 3 7 4 3 1 6 3		HUAMANTUCO HUALLA, Evangelina			01	12	2002	M	I	P	SI	SI	Q	NO	0 2 4 1 5 7 0	72170
10	D.N.I. 7 0 5 2 4 2 9 7		HUAMANTUCO HUALLA, Milton			15	11	1999	H	RE	P	SI	SI	Q	NO	0 6 9 8 0 4 3	JOSE MACEDO MENDOZA
11	D.N.I. 7 0 5 2 4 2 9 7		HUAMANTUCO HUALLA, Milton			15	11	1999	H	RE	P	SI	SI	Q	NO	0 6 9 8 0 4 3	JOSE MACEDO MENDOZA
12	D.N.I. 7 4 1 6 8 8 8 1		HUARSAYA SOLIS, Jesus Emanuel			21	09	2000	H	RE	P	SI	SI	Q	NO	1 0 2 9 8 8 3	JULIO GABANCHO ENRIQUEZ
13	D.N.I. 6 1 0 9 0 4 5 8		LUCANA QUISPE, Nicolas			26	11	1999	H	RE	P	SI	SI	Q	NO	0 2 4 1 9 9 2	7212
14	D.N.I. 7 3 6 4 9 7 5 6		MAMANI ONOFRE, Juan Severiano			23	10	1999	H	I	P	SI	SI	C	NO	0 5 4 7 0 0 0	72800
15	D.N.I. 7 3 6 3 6 1 9 9		MOLLO QUISPE, Grover Jonathan			07	06	2002	H	I	P	SI	SI	Q	NO	0 2 4 1 6 3 8	72176 JORGE CHAVEZ
16	D.N.I. 7 3 6 4 5 8 3 0		MOROCO CARBAJAL, Karen			07	11	2003	M	I	P	SI	SI	Q	NO	0 2 4 1 6 3 8	72176 JORGE CHAVEZ
17	D.N.I. 7 3 6 5 1 6 6 1		MARVAEZ VILCA, Lowder			14	05	2000	H	I	P	SI	SI	Q	NO	0 2 4 1 6 3 8	72176 JORGE CHAVEZ
18	D.N.I. 7 3 7 4 1 8 7 9		PARI CHURA, Noemi			19	08	2002	M	I	P	SI	SI	Q	NO	0 2 4 1 6 3 8	72176 JORGE CHAVEZ
19	D.N.I. 7 3 6 3 6 1 8 3		PERALTA QUISPE, Alex			29	04	2003	H	I	P	SI	SI	Q	NO	0 2 4 1 6 3 8	72176 JORGE CHAVEZ
20	D.N.I. 7 1 2 7 4 3 9 2		PILCO CCANA, Margot Yanet			28	07	2002	M	I	P	SI	SI	C	NO	0 3 8 7 8 9 4	73002 GLORIOSO 821
21	D.N.I. 7 8 1 1 0 4 6 3		PILCO KANA, Abel Ronaldiffo			24	05	2000	H	R	P	SI	SI	C	NO	0 6 9 8 0 4 3	JOSE MACEDO MENDOZA

- (1) Nivel / Ciclo : Para el caso EBR/EBE (IN) Inicial (PRI) Primaria (SEC) Secundaria
 Para el caso EBA (IN) Inicial (INT) Intermedio, (AVA) Avanzado
 (EBE) Educ. Básica Regular, (EBA) Educ. Básica Alternativa.
- (2) Modalidad : En el caso de E. Inicial, registrar Edad (0,1,2,3,4,5).
 En el caso de EBA o Secundaria, registrar grados: 1,2,3,4,5,6.
 Colocar " " si en la Nómina Inicial 1°, 2°, 3°; Avanzado 1°, 2°, 3°.
 Inicial : (U) Unidocente (PC) Polidocente Completo y Polidocente Multigrado.
 (U) Unidocente, (PC) Polidocente Completo, (M) Multigrado y (PM) Polidocente Multigrado.
- (3) Grado/Edad : En el caso de E. Inicial, registrar Edad (0,1,2,3,4,5).
 En el caso de EBA o Secundaria, registrar grados: 1,2,3,4,5,6.
 Colocar " " si en la Nómina Inicial 1°, 2°, 3°; Avanzado 1°, 2°, 3°.
- (4) Característ. : (U) Unidocente (PC) Polidocente Completo y Polidocente Multigrado.
 (U) Unidocente, (PC) Polidocente Completo, (M) Multigrado y (PM) Polidocente Multigrado.
- (5) Forma : (Eso) Escolarizado, (NoEso) No Escolarizado
 Para el caso EBA (P) Presencial, (SP) Semi Presencial, (AD) A distancia.
- (6) Sección : A, B, C, ..., Colocar " " si es sección única o si se trata de Nivel Inicial.
- (7) Gestión : (PGD) P.úb. de gestión directa, (PEP) P.úb. de Gestión Privada, (PR) Privada
 (PEB) PEB/BA, Prog. de Educ. Bás. Alter. de Niños y Adolescentes
 (PEB) PEB/BA, Prog. de Educ. Bás. Alter. de Jóvenes y Adultos
 (PEB) PEB/BA, Prog. de Educ. Bás. Alter. de Jóvenes y Adultos
 Colocar " " en caso de no corresponder.
- (8) Turno : (M) Mañana, (T) Tarde, (N) Noche
- (9) Situación de Matrícula : (U) Ingresante, (P) Promovido, (R) Reingresante, (RE) Reingresante.
 Solo en el caso de EBA: (REI) Reingresante.
 (P) Perú, (E) Ecuador, (C) Colombia, (B) Brasil, (Bo) Bolivia, (Ch) Chile, (OT) Otro
 (C) Castellano, (Q) Quechua, (A) Aymara, (OT) Otra lengua, (E) Lengua extranjera
 (SE) Sin Escolaridad, (P) Primaria, (S) Secundaria, y (SP) Superior
 (DI) Intelectual, (DA) Auditiva, (DV) Visual, (DM) Motora, (SC) Sordoceguera
 (OT) Otro. En caso de no poder describir discapacidad, dejar en blanco
 Solo para el caso de estudiantes que proceden de otra Institución Educativa.
 (10) País : El Cód. del Est. Se anotará solo en el caso que el estudiante no posea D.N.I. E.S.T.
- (11) País : (M) Mañana, (T) Tarde, (N) Noche
- (12) Lengua : (U) Ingresante, (P) Promovido, (R) Reingresante, (RE) Reingresante.
 Solo en el caso de EBA: (REI) Reingresante.
 (P) Perú, (E) Ecuador, (C) Colombia, (B) Brasil, (Bo) Bolivia, (Ch) Chile, (OT) Otro
 (C) Castellano, (Q) Quechua, (A) Aymara, (OT) Otra lengua, (E) Lengua extranjera
 (SE) Sin Escolaridad, (P) Primaria, (S) Secundaria, y (SP) Superior
 (DI) Intelectual, (DA) Auditiva, (DV) Visual, (DM) Motora, (SC) Sordoceguera
 (OT) Otro. En caso de no poder describir discapacidad, dejar en blanco
 Solo para el caso de estudiantes que proceden de otra Institución Educativa.
 (15) IE de procedencia : El Cód. del Est. Se anotará solo en el caso que el estudiante no posea D.N.I. E.S.T.
- (16) Nº de DNI o Cod. Del Est. : El Cód. del Est. Se anotará solo en el caso que el estudiante no posea D.N.I. E.S.T.

409C

MINISTERIO DE EDUCACIÓN
 UGEL CARABAYA
 CIP-141392

N° Orden	D.N.I. o Código del Estudiante ⁽¹⁶⁾	Apellidos y Nombres (Orden Alfabético)	Fecha de Nacimiento			Datos del Estudiante										Institución Educativa de procedencia ⁽¹⁵⁾		
			Día	Mes	Año	Sexo H/M	Situación de Matricula ⁽¹⁰⁾	País ⁽¹¹⁾	Padre vive SI / NO	Madre vive SI / NO	Lengua materna ⁽¹²⁾	Segunda Lengua ⁽¹²⁾	Trabaja el Estudiante SI / NO	Horas semanales que labora	Escolanía de la Madre ⁽¹³⁾	Nacimiento Registrado SI/NO	Tipo de Discapacidad ⁽¹⁴⁾	Código Modular
22	D.N.I. 7-3-6-4-9-7-0-1	PUMA PERALTA, Rene	01	10	2000	H	I	P	SI	SI	Q	C	NO				02411984	7211
23	D.N.I. 7-3-8-2-4-1-5-7	QUISPE BARRAGAN, Fran Keni	29	04	1999	H	RE	P	SI	SI	Q	C	NO					
24	D.N.I. 7-3-6-5-3-9-8-6	QUISPE MOROCCO, Dora	30	01	2002	M	I	P	SI	SI	Q	C	NO					
25	D.N.I. 7-3-6-5-3-9-8-5	QUISPE MOROCCO, Julio	27	09	1999	H	I	P	SI	SI	Q	C	NO				0241638	72176 JORGE CHAVEZ
26	D.N.I. 7-8-4-6-0-2-7-8	QUISPE TAPIA, Fany Yuliyumi	12	06	2003	M	I	P	SI	SI	Q	Q	NO				0241638	72176 JORGE CHAVEZ
27	D.N.I. 7-7-2-7-4-3-3-7	VILCA QUISPE, Juan Jhullifo	10	08	2000	H	I	P	SI	SI	Q	Q	NO				0241968	72203
28																	0547000	72600
29																		
30																		
31																		
32																		
33																		
34																		
35																		
36																		
37																		
38																		
39																		
40																		
41																		
42																		
43																		
44																		
45																		
46																		
47																		
48																		
49																		
50																		

Aprobación de la Nómina		
R.D. Institucional	Día	Mes
N° 008	17	04
		Año
		2015

BORDA PELOTIER ZACARIAS
 Director (a) de la Institución Educativa
 Firma - Post Firma y Sello

BORDA PELOTIER, ZACARIAS
 Responsable de la matrícula
WILfredo J Ramos Ito Firma - Post Firma
 INGENIERO CIVIL
 CIP: 141392



Resumen	
Hombres	14
Mujeres	12
Total	25



MINISTERIO DE EDUCACIÓN

NÓMINA DE MATRÍCULA - 2015

El reporte de la matrícula se emitirá haciendo uso de la Nómina de Matrícula del aplicativo informático SIAGE (Sistema de Información de Apoyo a la Gestión de la Institución Educativa) disponible en <http://www.minedu.gob.pe/miinter>. Este reporte es de responsabilidad del Director de la I.E. y TIENE CARÁCTER OFICIAL. La I.E. remitirá una copia impresa a la UGEL, con la firma del Director.

Nº Orden	D.N.I. o Código del Estudiante ⁽¹⁾	Datos de la Institución Educativa o Programa Educativo				Periodo Lectivo				Ubicación Geográfica															
		Número y/o Nombre		Gestión ⁽⁷⁾		Inicio		Fin		Dpto.															
		Código Modular	Resolución de Creación N°	Característica ⁽⁴⁾	PC	Programa ⁽⁸⁾	09/03/2015		31/12/2015		Prov.	PUNO													
		UGEL Carabaya		POLITECNICO INDUSTRIAL MACUSANI						CARABAYA															
		0049-09		Forma ⁽⁶⁾						MACUSANI															
		SEC	Grado/Edad ⁽⁹⁾	2	Sección ⁽⁶⁾					Centro Poblado															
		EBR	Nombre Sección (Solo Inicial)								MACUSANI														
Apellidos y Nombres (Orden Alfabético)		Fecha de Nacimiento		Sexo		Situación de Matrícula ⁽¹⁰⁾		País ⁽¹¹⁾		Madre vive sí / NO		Padre vive sí / NO		Segunda Lengua ⁽¹²⁾		Trabaja el Estudiante sí / NO		Horas semanales que labora		Escolaridad de la Madre ⁽¹³⁾		Tipo de Discapacidad ⁽¹⁴⁾			
1	D.N.I. 7.4.5.9.8.5.1.3	APAZA OSMAYO, Yudith		07	02	2001	M	P	P	P	S	S	C	NO	NO	NO	NO	NO	NO	NO	NO	NO	NO	NO	
2	D.N.I. 7.3.8.9.5.4.1.0	CALCINA TORREBLANCA, Brigida Marleny		22	12	2000	M	P	P	P	S	S	C	NO	NO	NO	NO	NO	NO	NO	NO	NO	NO	NO	
3	D.N.I. 7.0.6.0.0.3.1.3	CANO QUISPE, Gamanriel Cristhian		16	10	1998	H	R	P	P	S	S	C	NO	NO	NO	NO	NO	NO	NO	NO	NO	NO	NO	
4	D.N.I. 0.0.0.0.0.3.0.9.0.0.0.8.0	CHIVES QUISPE, Reyna Yovana		11	09	2001	M	P	P	P	S	S	C	NO	NO	NO	NO	NO	NO	NO	NO	NO	NO	NO	
5	D.N.I. 7.5.5.6.5.4.5.9	CHURA HUAYAPA, Gloria Yessica		30	04	2000	M	P	P	P	S	S	C	NO	NO	NO	NO	NO	NO	NO	NO	NO	NO	NO	
6	D.N.I. 7.2.2.3.3.4.2.8	CONDORI TICONA, Fany		11	11	2001	M	P	P	P	S	S	C	NO	NO	NO	NO	NO	NO	NO	NO	NO	NO	NO	
7	D.N.I. 7.3.6.3.8.5.3.5	MAMANI RAMOS, Beatriz		04	03	2002	M	P	P	P	S	S	C	NO	NO	NO	NO	NO	NO	NO	NO	NO	NO	NO	
8	D.N.I. 7.3.6.3.8.5.5.8	PARI COOPA, Fany Olivia		01	10	2001	M	P	P	P	S	S	C	NO	NO	NO	NO	NO	NO	NO	NO	NO	NO	NO	
9	D.N.I. 7.3.6.4.5.8.5.7	PERALTA CHAMPI, Meyli Surney		01	07	2002	M	P	P	P	S	S	C	NO	NO	NO	NO	NO	NO	NO	NO	NO	NO	NO	
10	D.N.I. 7.3.6.3.8.3.4.3	SUCAPUCA PAMPA, Nilda Soledad		02	02	2002	M	P	P	P	S	S	C	NO	NO	NO	NO	NO	NO	NO	NO	NO	NO	NO	
11	D.N.I. 7.3.6.4.9.6.7.7	TURPO CALCINA, Yanet Dominga		03	12	2000	M	P	P	P	S	S	C	NO	NO	NO	NO	NO	NO	NO	NO	NO	NO	NO	
12	D.N.I. 7.7.4.1.4.1.5.5	VALENCIA MERMA, Yamileth Dina		07	07	1999	M	P	P	P	S	S	C	NO	NO	NO	NO	NO	NO	NO	NO	NO	NO	NO	
13	D.N.I. 7.3.6.5.1.5.7.9	VILCA CHURA, Isabel		01	07	2002	M	P	P	P	S	S	C	NO	NO	NO	NO	NO	NO	NO	NO	NO	NO	NO	
14	D.N.I. 7.7.0.4.1.3.8.5	VILCA QUISPE, Elisa Clara		22	08	1998	M	P	P	P	S	S	C	NO	NO	NO	NO	NO	NO	NO	NO	NO	NO	NO	
15																									
16																									
17																									
18																									
19																									
20																									
21																									

(1) Nivel / Ciclo : Para el caso EBREBE: (NI) Inicial (PR) Primaria (SEC) Secundaria
 Para el caso EBA: (NI) Inicial, (INT) Intermedio, (AVA) Avanzado
 (2) Modalidad : (EBE) Educ. Básica Regular, (EBA) Educ. Básica Alternativa,
 (3) Grado/Edad : En caso de E. Inicial: registrar Edad (01, 2, 3, 4, 5);
 En caso de E. Intermedia o Secundaria: registrar: 1, 2, 3, 4, 5, 6;
 En caso de E. Avanzada: 1, 2, 3, 4, 5, 6;
 (4) Característ. : Colocar si en la Nómina hay alumnos de varias edades (E) o grados (G)
 Privada: (U) Unidocente, (PC) Polidocente Completo y (M) Multigrado (PM)
 Polidocente Multigrado

(5) Forma : (Es) Escolarizado, (NoEs) No Escolarizado
 Para el caso EBA: (P) Presencial, (SP) Semi Presencial,
 (A) A distancia

(6) Sección : A, B, C, Colocar "-" si es sección única o si se trata de Nivel Inicial

(7) Gestión : (PGD)Pub. de gestión directa, (PGP)Pub. de Gestión Privada, (PR) Privada
 (PBN) PEBANA: Prog. de Educ. Bás. Alter. de Niños y Adolescentes
 (PBJ) PEBAJA: Prog. de Educ. Bás. Alter. de Jóvenes y Adultos
 (PBN/PBJ/PEBAN/PPEBAJ) Prog. de Educ. Básica Alter. de Niños y Adolescentes, y Jóvenes y Adultos.
 Colocar "-" en caso de no corresponder

(8) Programa : (M) Mañana, (T) Tarde, (N) Noche
 (9) Turno : (M) Mañana, (T) Tarde, (N) Noche
 (10) Situación de Matrícula : (I) Ingresante, (P) Promovido, (R) Reptente, (RE) Reintegrante,
 (S) Sin Matrícula, (R) Reingresante
 (11) País : (P) Perú, (E) Ecuador, (C) Colombia, (B) Brasil, (Bo) Bolivia, (Ch) Chile, (OT) Otro
 (12) Lengua : (C) Castellano, (Q) Quechua, (A) Aymara, (OT) Otra lengua, (E) Lengua extranjera
 (13) Escolaridad de la Madre : (S) Sin Escolaridad, (P) Primaria, (S) Secundaria, y (SP) Superior
 (14) Tipo de discapacidad : (D) Auditiva, (DA) Visual, (DM) Motora, (EC) Sordoceguera
 (15) IE de procedencia : (OT) Otro. En caso de no abolecer discapacidad, dejar en blanco
 Solo para el caso de estudiantes que proceden de otra institución Educativa.
 (16) Nº de DNI o Cod. Del Est. : El Cod. del Est. Se anota solo en el caso que el estudiante no posea D.N.I.
 Est.:



WILBER RAMOS ITO
 INGENIERO CIVIL
 CIP- 141392

4088

Nº Orden	D.N.I. o Código del Estudiante ⁽¹⁶⁾	Apellidos y Nombres (Orden Alfabético)	Fecha de Nacimiento			Datos del Estudiante								Número y/o Nombre				
			Día	Mes	Año													
22																		
23																		
24																		
25																		
26																		
27																		
28																		
29																		
30																		
31																		
32																		
33																		
34																		
35																		
36																		
37																		
38																		
39																		
40																		
41																		
42																		
43																		
44																		
45																		
46																		
47																		
48																		
49																		
50																		

Resumen	
Hombres	1
Mujeres	13
Total	14



BORDA PELOTIER, ZACARIAS
Responsable de la matrícula
Firma - Post Firma

BORDA PELOTIER ZACARIAS
Director (a) de la Institución Educativa
Firma - Post Firma y Sello

Aprobación de la Nómina			
R.D. Institucional	Día	Mes	Año
015	17	04	2015

408



MINISTERIO DE EDUCACIÓN

NÓMINA DE MATRÍCULA - 2015

El reporte de la matrícula se emitirá haciendo uso de la Nómina de Matrícula del aplicativo informático SIAGIE (Sistema de Información de Apoyo a la Gestión de la Institución Educativa), disponible en <http://www.minedu.gob.pe/intramet>. Este reporte es de responsabilidad del Director de la I.E. y TIENE CARÁCTER OFICIAL. La I.E. remitirá una copia impresa a la UGEL, con la firma del Director.

Datos de la Instancia de Gestión Educativa Descentralizada (DRE - UGEL)		Datos de la Institución Educativa o Programa Educativo				Periodo Lectivo								Ubicación Geográfica						
Código	Nombre de la DRE - UGEL	Número y/o Nombre	Código Modular	Resolución de Creación N°	Nivel/Ciclo ⁽¹⁾	SECC	Grado/Edad ⁽²⁾	Forma ⁽⁵⁾	Esc	PC	PGD	Gestión ⁽⁷⁾	Programa ⁽⁸⁾	Inicio	Fin	31/12/2015	Dpto.	Prov.	Dist.	
		POLITECNICO INDUSTRIAL MACUSANI		0049-09		SEC	2	Sección ⁽⁶⁾	B											
						EBR	Nombre Sección (Solo Inicial)										CARABAYA			
																MACUSANI				
																Centro Poblado				
																MACUSANI				
																Institución Educativa de procedencia ⁽¹⁵⁾				
																Código Modular				
																Número y/o Nombre				
1	D.N.I.	7-2-3-0-7-9-5-4	CONDORI QUISPE, Facid																	
2	D.N.I.	7-6-8-1-4-1-0-8	HANCCO MAMANI, Edgar Rene																	
3	D.N.I.	7-4-5-7-5-2-9-3	HUAGUISTO LUCANA, Erik Rainiero																	
4	D.N.I.	7-3-7-5-1-1-8-4	ILPANOLCA CCOA, Lester																	
5	D.N.I.	7-1-8-9-3-0-8-0	MAMANI BARRAZA, Jhon Clifthon																	
6	D.N.I.	7-3-7-1-4-5-2-0	MAMANI BARRAZA, Jhonys Jovellman																	
7	D.N.I.	7-2-5-6-5-4-6-6	MAMANI CARBAJAL, Luis Alberto																	
8	D.N.I.	7-3-8-9-7-0-7-9	MAMANI HUARCALLO, Porfirio Nohaldo																	
9	D.N.I.	7-3-8-9-6-3-8-7	MAYTA RAMOS, Luis Angel																	
10	D.N.I.	7-3-6-4-3-7-8-6	OCHOCHOQUE CASTELLANO, Feliciano																	
11	D.N.I.	7-3-7-4-5-2-6-3	RAMOS PERALTA, Samuel Frank																	
12	D.N.I.	7-3-7-5-1-0-2-3	RIVERA GUZMAN, Abimael Leon																	
13	D.N.I.	7-3-6-3-8-3-2-4	TORRES RAMOS, Rolando Edwin																	
14	D.N.I.	7-3-6-4-7-8-0-9	TUTACANO GUZMAN, Cipriam Ramiro																	
15	D.N.I.																			
16	D.N.I.																			
17	D.N.I.																			
18	D.N.I.																			
19	D.N.I.																			
20	D.N.I.																			
21	D.N.I.																			

00

4086

- (1) Nivel / Ciclo : Para el caso EBR/EBE (M) Inicial (PRI) Primaria (SEC) Secundaria (E) Educativa (T) Tercer Nivel (N) Intermedio, (AVA) Avanzado (E) Educativa Especial.
- (2) Modalidad : (EBR) Educ. Básica Regular, (EBA) Educ. Básica Alternativa, (E) Educativa Especial.
- (3) Grado/Edad : En caso de E. Inicial: registrar Edad (0,1,2,3,4,5,6). En caso de EBA: Ciclo 1°, 2°, Intermedio 1°, 2°, 3°, Avanzado 1°, 2°, 3°, 4°. Colocar si en la Nómina hay alumnos de varias edades (E) o grados (P).
- (4) Característ. : (U) Unidocente (PC) Polidocente Completo y Polidocente Multigrado (M) Multigrado y (N) Polidocente Multigrado.
- (5) Forma : (Ese) Escolariizado, (NoEse) No Escolariizado. Para el caso EBA: (P) Presencial, (SP) Semi Presencial, (AD) A distancia.
- (6) Sección : A,B,C,... Colocar "x" si es sección única o si se trata de Nivel Inicial.
- (7) Gestión : (PGD) Pub. de gestión directa (PGP) Pub. de Gestión Privada, (PR) Privada (PB) PEBANA, Prog. de Educ. Bas. Alter. de Niños y Adolescentes (PB) PEBANA, Prog. de Educ. Bas. Alter. de Jóvenes y Adultos (PB) PEBANA, Prog. de Educ. Bas. Alter. de Niños y Adolescentes, Jóvenes y Adultos. Colocar "x" en caso de no corresponder.
- (8) Programa : (S) Sin Escolaridad, (P) Primaria, (S) Secundaria, y (SP) Superior (DI) Intelectual, (DA) Auditiva, (DV) Visual, (DM) Motor, (SC) Sordoceguera (OT) Otro. En caso de no adolecer discapacidad, dejar en blanco.
- (9) Turno : (M) Matutino, (T) Tarde, (N) Noche.
- (10) Situación de Matrícula : (I) Ingresante, (P) Promovido, (R) Replantea, (RE) Reintegrante. Solo en el caso de EBA: (RE) Reintegrante.
- (11) País : (P) Perú, (E) Ecuador, (C) Colombia, (B) Brasil, (Ch) Chile, (OT) Otro.
- (12) Lengua : (C) Castellano, (Q) Quechua, (A) Aymara, (S) Secundaria, y (SP) Superior.
- (13) Escolaridad de la Madre : (S) Sin Escolaridad, (P) Primaria, (S) Secundaria, y (SP) Superior.
- (14) Tipo de discapacidad : (DI) Intelectual, (DA) Auditiva, (DV) Visual, (DM) Motor, (SC) Sordoceguera (OT) Otro. En caso de no adolecer discapacidad, dejar en blanco.
- (15) IE de procedencia : Solo para el caso de estudiantes que proceden de otra Institución Educativa. El Cód. del Est. Se anotará solo en el caso que el estudiante no posea D.N.I.

Wilfredo J. Ramos Ito
INGENIERO CIVIL
CIP-141392

00 4085

Códigos	D.N.I. o Código del Estudiante ⁽⁶⁾	Apellidos y Nombres (Orden Alfabético)	Fecha de Nacimiento			Sexo H/M	Datos del Estudiante									Código Modular	Número y/o Nombre		
			Día	Mes	Año		Situación de Matrícula(10)	País(11)	Padre vive SI / NO	Madre vive SI / NO	Segunda Lengua(12)	Trabaja el Estudiante SI / NO	Horas semanales que labora	Escolaridad de la Madre(13)	Nacimiento Registrado SI/NO			Tipo de Discapacidad(14)	
22																			
23																			
24																			
25																			
26																			
27																			
28																			
29																			
30																			
31																			
32																			
33																			
34																			
35																			
36																			
37																			
38																			
39																			
40																			
41																			
42																			
43																			
44																			
45																			
46																			
47																			
48																			
49																			
50																			

Aprobación de la Nómina			
R.D. Institucional	Día	Mes	Año
Nº 008	17	04	2015

BORDA PELOTIER ZACARIAS
 Director (a) de la Institución Educativa
 Firma - Post Firma y Sello

BORDA PELOTIER, ZACARIAS
 Responsable de la matrícula
 Firma - Post Firma

Willy J Ramos Ito
Willy J Ramos Ito
 INGENIERO CIVIL
 CIP- 141392



Resumen	
Hombres	14
Mujeres	0
Total	14



NÓMINA DE MATRÍCULA - 2015

El reporte de la matrícula se emitirá haciendo uso de la Nómina de Matrícula del aplicativo informático SIAGIE (Sistema de Información de Apoyo a la Gestión de la Institución Educativa), disponible en <http://www.minedu.gob.pe/intranet>. Este reporte es de responsabilidad del Director de la I.E. y TIENE CARÁCTER OFICIAL (Directiva para el desarrollo del año escolar 2014, R. M. 0622-2013-ED). La I.E. remitirá una copia impresa a la UGEL, con la firma del Director.

MINISTERIO DE EDUCACIÓN

Datos de la Instancia de Gestión Educativa Descentralizada (DRE - UGEL)		Datos de la Institución Educativa o Programa Educativo				Periodo Lectivo							Ubicación Geográfica							
Código	2 1 0 0 0 3	Número y/o Nombre	POLITECNICO INDUSTRIAL MACUSANI			PGD	31/12/2015							PUNO						
Nombre de la DRE - UGEL	UGEL Carabaya	Código Modular	Característica (4)			Programa (6)	Datos del Estudiante							Prov.	CARABAYA					
N° de D.N.I. o Código del Estudiante (6)	N° Orden	Resolución de Creación N°	Forma (6)		Turno (9)	M	Situación de Matrícula (10)	Sexo H/M	País (11)	Padre vive SI / NO	Madre vive SI / NO	Lengua Materna (12)	Segunda Lengua (12)	Trabaja el Estudiante SI / NO	Horas semanales que labora	Escolaridad de la Madre (13)	Nacimiento Registrado SI/NO	Tipo de Discapacidad (14)	Código Modular	Número y/o Nombre
		SEC	Grado/Edad (7)	3																
Apellidos y Nombres (Orden Alfabético)																				
1	D.N.I. 7.3.6.3.8.3.4.7	ACROTA CHECMAPOCCO, Reynaldo Jesus	05	07	2001	H	P	P	P	SI	SI	Q	C	NO	P	SI				
2	D.N.I. 7.7.2.3.5.4.6.8	ALTAMIRANO LUNA, Abraham	12	08	1998	H	P	P	P	SI	SI	C		NO	P	SI				
3	D.N.I. 7.3.6.4.5.8.3.7	CHAMBI RAMOS, Benedicta Mercedes	27	06	2001	M	P	P	P	SI	SI	C		NO	P	SI				
4	D.N.I. 7.3.6.3.8.5.6.8	CHOQUEHUANCA CCAHUANA, Coirina Fiorela	20	07	2000	M	P	P	P	SI	SI	C		NO	P	SI				
5	D.N.I. 7.3.6.4.5.8.4.2	CHUMBILLA QUISPE, Roxana	13	08	2001	M	P	P	P	SI	SI	C		NO	P	SI				
6	D.N.I. 7.2.3.0.7.9.5.5	CONDORI QUISPE, Delia	16	10	2000	M	P	P	P	SI	SI	Q	C	NO	P	SI				
7	D.N.I. 7.2.0.4.3.9.6.0	GUTIERREZ MINAYA, Maritza	10	11	1998	M	P	P	P	SI	SI	Q	C	NO	P	SI				
8	D.N.I. 7.7.9.2.2.7.3.4	HANCCO FLORES, Yovana	28	12	1999	M	P	P	P	SI	SI	C		NO	P	SI				
9	D.N.I. 7.3.8.1.9.5.3.7	HANCCO RAMOS, Jyanet Hermis	25	09	2001	M	P	P	P	SI	SI	C		NO	P	SI				
10	D.N.I. 7.3.8.9.3.1.3.1	HUANCA CARI, Lisbeth Dancl	26	01	2001	M	P	P	P	SI	SI	C	Q	NO	S	SI				
11	D.N.I. 7.3.6.4.3.4.0.1	MAMANI LOPE, Yenny	24	07	2001	H	P	P	P	SI	SI	C	Q	NO	S	SI				
12	D.N.I. 7.4.4.3.0.7.8.6	MARAS PELAEZ, Yanet Soledad	20	07	1997	M	P	P	P	SI	SI	Q	C	NO	P	SI				
13	D.N.I. 7.3.6.4.5.8.2.9	MOROCO CARBAJAL, Elian	23	06	2001	M	P	P	P	SI	SI	Q	C	NO	P	SI				
14	D.N.I. 7.3.7.5.4.9.0.0	ONOFRE CONDORI, Nayuth Nayda	19	04	2001	H	P	P	P	SI	SI	C		NO	P	SI				
15	D.N.I. 7.3.6.5.3.9.7.8	PACHAPUMA CCAMA, Mario David	20	12	1998	M	P	P	P	SI	SI	Q	C	NO	P	SI				
16	D.N.I. 7.8.1.1.0.4.6.4	PILCO KANA, Lidia Lucia	24	11	2000	M	P	P	P	SI	SI	Q	C	NO	P	SI				
17	D.N.I. 7.2.0.4.4.0.1.4	PUMACAJA CONDORI, LINDIA ANTONIA	29	12	2000	M	P	P	P	SI	SI	C		NO	P	SI				
18	D.N.I. 7.3.6.4.5.8.2.5	QUISPE QUISPE, Maricruz Saily	02	10	2000	H	P	P	P	SI	SI	C		NO	P	SI				
19	D.N.I. 7.4.2.4.1.1.7.2	RAMOS GRETA, Jusafap Genri	03	01	2000	H	P	P	P	SI	SI	C		NO	P	SI				
20	D.N.I. 7.3.8.9.5.3.2.6	RAMOS PERALTA, Alexander																		
21																				

- (1) Nivel / Ciclo : Para el caso EBR/EE: (NI) Inicial (PR) Primaria (SEC) Secundaria
 Para el caso EBA: (NI) Inicial, (INT) Intermedio, (AV) Avanzado
 (2) Modalidad : (EBB) Educ. Básica Regular, (EBA) Educ. Básica Alternativa,
 (EBE) Educ. Básica Especial.
 (3) Grado/Edad : En caso de E. Inicial: registrar Edad (0,1,2,3,4,5).
 En caso de Primaria o Secundaria: registrar grados: 1,2,3,4,5,6.
 En el caso de EBA: C. Inicial 1°, 2°, 3°; Avanzado 1°, 2°, 3°.
 (4) Característ. : (U) Unipositivo, (PC) Polipositivo, (M) Multigrado y (E) Polivalente Multigrado.
 (5) Forma : (Eso) Escolarizado, (NoEso) No Escolarizado
 Para el caso EBA: (P) Presencial, (SP) Semi Presencial, (AD) A distancia
 (6) Sección : A, B, C, ... Colocar "" si es sección única o si se trata de Nivel Inicial
 (7) Gestión : (PGD) P. de gestión directa, (PGP) P. de Gestión Privada, (PR) Privada
 (PBN) PEBANA, Prog. de Educ. Bas. Alter. de Niños y Adolescentes
 (PB) PEBAJA, Prog. de Educ. Bas. Alter. de Jóvenes y Adultos
 (PN) PEBANAFEBAJA, Prog. de Educ. Básica Alter. de Niños y Adolescentes, y Jóvenes y Adultos.
 Colocar "" en caso de no corresponder
 (8) Programa : (EBA) Educación Básica Regular, (EBA) Educación Básica Alternativa, (EBA) Educación Básica Especial
 (9) Turno : (M) Mañana, (T) Tarde, (N) Noche
 (10) Situación de Matrícula : (I) Ingresante, (P) Promovido, (R) Regresante, (RE) Reingresante.
 Solo en el caso de EBA: (RE) Reingresante
 (11) País : (P) Perú, (E) Ecuador, (C) Colombia, (B) Brasil, (B) Bolivia, (Ch) Chile, (OT) Otro
 (C) Castellano, (Q) Quechua, (A) Aimara, (OT) Otra lengua, (E) Lengua extranjera
 (SE) Sin Escolaridad, (P) Primaria, (S) Secundaria, y (SP) Superior
 (12) Lengua : (I) Intelectual, (DA) Auditiva, (DV) Visual, (DM) Motora, (SC) Sordoceguera
 (O) Otro. En caso de no adicionar discapacidad, dejar en blanco
 (13) Escolaridad de la Madre : (I) Inicial, (P) Primaria, (S) Secundaria, y (SP) Superior
 (14) Tipo de discapacidad : (I) Intelectual, (DA) Auditiva, (DV) Visual, (DM) Motora, (SC) Sordoceguera
 (15) IE de procedencia : Solo para el caso de estudiantes que proceden de otra Institución Educativa.
 (16) N° de DNI o Cod. Del Est. : El Cód. del Est. Se anotará solo en el caso que el estudiante no posea D.N.I. Est.



WILFREDO J. RAMOS ITO
 INGENIERO CIVIL
 CP- 141392

N.º Orden	D.N.I. o Código del Estudiante ⁽⁶⁾	Apellidos y Nombres (Orden Alfabético)	Fecha de Nacimiento			Sexo H/M	Situación de Matrícula(10)	País(11)	Padre vive SI / NO	Madre vive SI / NO	Lengua Matemática(12)	Segunda Lengua(12)	Trabaja el Estudiante SI / NO	Horas semanales que labora	Escuela de la Madre(13)	Nacimiento Registrado SI/NO	Tipo de Discapacidad(14)	Institución Educativa de procedencia ⁽¹⁵⁾	Número y/o Nombre		
			Día	Mes	Año														Código Modular	Número y/o Nombre	
22																					
23																					
24																					
25																					
26																					
27																					
28																					
29																					
30																					
31																					
32																					
33																					
34																					
35																					
36																					
37																					
38																					
39																					
40																					
41																					
42																					
43																					
44																					
45																					
46																					
47																					
48																					
49																					
50																					

Resumen	
Hombres	6
Mujeres	14
Total	20



BORDA PELOTTIER, ZACARIAS
 Responsable de la matrícula
 Firma - Post Firma
Vladimir J. Ramos Ito
 INGENIERO CIVIL
 CIP-141392

BORDA PELOTTIER ZACARIAS
 Director (a) de la Institución Educativa
 Firma - Post Firma y Sello

Aprobación de la Nómina		
R.D. Institucional	Día	Mes
Nº 008	17	04
		Año
		2015



MINISTERIO DE EDUCACIÓN

NÓMINA DE MATRÍCULA - 2015

El reporte de la matrícula se emitirá haciendo uso de la Nómina de Matrícula del aplicativo informático SIAGIE (Sistema de Información de Apoyo a la Gestión de la Institución Educativa), disponible en <http://www.minedu.gob.pe/inftranet>. Este reporte es de responsabilidad del Director de la I.E. y TIENE CARÁCTER OFICIAL. La I.E. remitirá una copia impresa a la UGEL, con la firma del Director.

Nº Orden	Nº de D.N.I. o Código del Estudiante ⁽¹⁰⁾	Datos de la Institución Educativa o Programa Educativo				Periodo Lectivo				Ubicación Geográfica																															
		Número y/o Nombre		Gestión ⁽⁷⁾		Inicio		Fin		Dpto.		Prov.		Dist.																											
		Código Modular	Característica ⁽⁴⁾	PC	PGD	09/03/2015	31/12/2015	PUNO	CARABAYA	MACUSANI	Centro Poblado	MACUSANI		Institución Educativa de procedencia ⁽¹⁵⁾																											
		POLITECNICO INDUSTRIAL MACUSANI				09-09-09								Centro Poblado																											
		Forma ⁽⁵⁾				Fecha de Nacimiento				Datos del Estudiante				Código Modular																											
		Esc				Día Mes Año				Sexo H/M				Tipo de Discapacidad ⁽¹⁴⁾																											
		Grado/Edad ⁽³⁾				Situación de Matrícula ⁽¹⁰⁾				Padre vive SI / NO				Trabaja el Estudiante SI / NO				Horas semanales que labora																							
		Nombre Sección (Solo Inicial)				Pais ⁽¹¹⁾				Madre vive SI / NO				Segunda Lengua ⁽¹²⁾				Escuela de la Madre ⁽¹³⁾				Nacimiento Registrado SI/NO																			
		Sección ⁽⁶⁾				Pais				Lengua materna ⁽¹²⁾				Lengua				Tipo de discapacidad				Situación de la Madre																			
		3				P				SI				C				C				C				C															
		Nombre Sección				P				SI				C				C				C				C				C											
		Apellido y Nombres (Orden Alfabético)				P				SI				C				C				C				C				C											
1	7.3.8.1.9.1.2.3	ANAHUI VILCA, Cristina				29 08 1997				M				SI				C				NO				P				SI											
2	7.3.4.4.2.3.4	CARREON YUPANQUI, Matilde				29 04 2000				M				SI				C				NO				P				SI											
3	7.0.5.2.4.3.0.2	CCOA ANAHUI, Heandel				04 09 1999				H				SI				C				NO				S				SI											
4	7.2.0.4.6.7.0.8	CHECMAPOCCO QUISPE, Ruez				12 12 1999				H				SI				C				NO				P				SI											
5	7.3.8.0.7.4.6.9	CHECMAPOCCO TITO, Yoni Hernan				21 02 1999				H				R				SI				C				NO				P				SI							
6	7.0.4.1.5.8.8.2	CHURA HUANGA, Maria De Los Angeles				05 04 1999				M				P				SI				C				NO				P				SI							
7	7.4.7.0.1.2.3.1	CONDORI MAQUE, Jaime Rolando				12 11 2000				H				P				SI				C				NO				P				SI							
8	7.3.6.2.7.7.0.5	HANGCO LOPEZ, Rolando				16 11 1999				H				P				SI				C				NO				P				SI							
9	7.1.7.0.2.3.2.8	LANUDO MARAS, Claudia				07 10 1997				M				P				SI				C				NO				P				SI							
10	7.7.0.6.7.0.8.6	LOPEZ HANCCO, Marina Elizabeth				04 06 1999				M				P				SI				C				NO				P				SI							
11	7.2.1.5.2.9.8.5	LUQUE LIMACHI, Cesar				16 08 1999				H				P				SI				C				NO				P				SI							
12	7.3.6.4.7.8.1.6	MAMANI HUARCALLO, Jesus Antonio				30 09 1999				H				P				SI				C				NO				P				SI							
13	6.0.4.8.6.2.1.4	MAMANI TITO, Cyntia Magdalena				09 04 2000				M				P				SI				C				NO				P				SI							
14	7.4.5.8.3.5.2.7	MOLLO QUISPE, Ruth Mery				22 05 2000				M				P				NO				SI				C				NO				P				SI			
15	7.3.6.4.7.8.0.5	NARVAEZ VILCA, Walter				14 11 1997				H				P				SI				C				NO				P				SI							
16	7.3.6.3.6.1.8.4	PERALTA QUISPE, Tayson				12 07 1998				H				P				NO				SI				C				NO				P				SI			
17	7.1.0.1.1.7.3.6	PUMAQUISPE GUZMAN, Willian				16 04 1999				H				P				SI				SI				C				NO				P				SI			
18	7.3.6.4.7.8.2.4	TAPIA MOROCCO, Luis Alberto				21 10 1996				H				P				NO				SI				C				NO				P				SI			

- (1) Nivel / Ciclo : Para el caso EBR/EBE: (IN) Inicial (PRI) Primaria (SEC) Secundaria
 Para el caso EBA: (INI) Inicial, (INT) Intermedio, (AVA) Avanzado
 (EBE) Educ. Básica Regular, (EBA) Educ. Básica Alternativa, (EBE) Educ. Básica Especial.
 (2) Modalidad : En caso de E. Inicial: registrar Edad (0,1,2,3,4,5).
 En caso de E. Primaria o Secundaria: registrar grados: 1,2,3,4,5,6.
 En caso de EBA: C: Inicial 1°, 2°, 3°; Avanzado 1°, 2°, 3°. Intermedio 1°, 2°, 3°. Avanzado 1°, 2°, 3°, 4°. (EBE) Educ. Básica Regular, (EBA) Educ. Básica Alternativa, (EBE) Educ. Básica Especial.
 (3) Grado/Edad : En caso de E. Inicial: registrar Edad (0,1,2,3,4,5).
 En caso de E. Primaria o Secundaria: registrar grados: 1,2,3,4,5,6.
 En caso de EBA: C: Inicial 1°, 2°, 3°; Avanzado 1°, 2°, 3°. Intermedio 1°, 2°, 3°. Avanzado 1°, 2°, 3°, 4°. (EBE) Educ. Básica Regular, (EBA) Educ. Básica Alternativa, (EBE) Educ. Básica Especial.
 (4) Característ. : Colocar "-" si en la Nómina hay alumnos de varias edades (E) o grados (P).
 Inicial : (U) Unidocente (PC) Polidocente Completo y Polidocente Multigrado. (M) Multigrado y (PM) Polidocente Multigrado.
 (5) Forma : (Ese) Escolarizado, (NoEse) No Escolarizado. Para el caso EBA: (P) Privada, (SP) Semi-Privada, (AD) A distancia.
 (6) Sección : A, B, C, ... Colocar "-" si es sección única o si se trata de nivel Inicial.
 (7) Gestión : (P) Privada, (G) Gestión Directa, (PG) Pub. de Gestión Privada, (PR) Privada (PB) PEBANA, Prog. de Educ. B. Alter. de Niños y Adolescentes (PBJ) PEBANA, Prog. de Educ. B. Alter. de Jóvenes y Adultos (PBJ) PEBANA/PEBAJA, Prog. de Educ. B. Alter. de Niños y Adolescentes, y Jóvenes y Adultos. Colocar "-" en caso de no corresponder.
 (8) Turno : (M) Mañana, (T) Tarde, (N) Noche.
 (9) Turno : (M) Mañana, (T) Tarde, (N) Noche.
 (10) Situación de Matrícula : (I) Ingresante, (P) Promovido, (R) Reingresante, (RE) Reingresante. Solo en el caso de EBA, (REI) Reingresante.
 (11) País : (P) Perú, (E) Ecuador, (C) Colombia, (B) Brasil, (Bo) Bolivia, (Ch) Chile, (Ot) Otro.
 (12) Lengua : (C) Castellano, (Q) Quechua, (A) Aymara, (OT) Otra lengua, (E) Lengua extranjera.
 (13) Escolaridad de la Madre : (SE) Sin Escolaridad, (P) Primaria, (S) Secundaria, y (SP) Superior.
 (14) Tipo de discapacidad : (O) Intelectual, (DA) Auditiva, (DV) Visual, (DM) Motora, (SC) Sordoceguera.
 (15) IE de procedencia : Solo para el caso de estudiantes que proceden de otra Institución Educativa.
 (16) Nº de DNI o Cod. Del Est. : ETCód. del Est. Se anulará solo en el caso que el estudiante no posea D.N.I. Est.

Wilfredo J. Ramos Ito
 INGENIERO CIVIL
 CIP- 141392



4082

N° Orden	D.N.I. o Código del Estudiante ⁽⁶⁾	Apellidos y Nombres (Orden Alfabético)	Fecha de Nacimiento			Sexo H/M	Datos del Estudiante									Código Modular	Número y/o Nombre	
			Día	Mes	Año		Situación de Matrícula(10)	País(1)	Padre vive SI / NO	Madre vive SI / NO	Lengua materna(12)	Trabaja el Estudiante SI / NO	Horas semanales que labora	Escolanía de la Madre(13)	Nacimiento Registrado SI/NO			Tipo de Discapacidad(14)
22																		
23																		
24																		
25																		
26																		
27																		
28																		
29																		
30																		
31																		
32																		
33																		
34																		
35																		
36																		
37																		
38																		
39																		
40																		
41																		
42																		
43																		
44																		
45																		
46																		
47																		
48																		
49																		
50																		

Resumen	Hombres	Mujeres	Total
	11	7	18

Aprobación de la Nómina			
R.D. Institucional	Día	Mes	Año
N° 008	17	04	2015

BORDA PELOTIER ZACARIAS
Director (a) de la Institución Educativa

Firma - Post Firma y Sello

BORDA PELOTIER, ZACARIAS
Responsable de la matrícula

Firma - Post Firma

WILFRIDO RAMOS ITO
 INGENIERO CIVIL
 CIP: 141392





NÓMINA DE MATRÍCULA - 2015

MINISTERIO DE EDUCACIÓN

El reporte de la matrícula se emitirá haciendo uso de la Nómina de Matrícula del aplicativo informático SIAGIE (Sistema de Información de Apoyo a la Gestión de la Institución Educativa), disponible en <http://www.minedu.gob.pe/intranet>. Este reporte es de responsabilidad del Director de la I.E. y TIENE CARÁCTER OFICIAL. (Directiva para el cesarolero del año escolar 2014, R. M. 0622-2013 ED). La I.E. remitirá una copia impresa a la UGEL, con la firma del Director.

Datos de la Instancia de Gestión Educativa Descentralizada (DRE - UGEL)		Datos de la Institución Educativa o Programa Educativo						Periodo Lectivo						Ubicación Geográfica											
Código	21100003	Numero y/o Nombre	POLITECNICO INDUSTRIAL MACUSANI		Gestión ⁽⁷⁾	PGD	Inicio	09/03/2015	Fin	31/12/2015	Dpto.	PUNO		Prov.	CARABAYA										
Nombre de la DRE - UGEL	UGEL Carabaya	Código Modular	13018790		Característica ⁽⁴⁾	PC	Datos del Estudiante						Dist.	MACUSANI											
		Resolución de Creación N°	0049-09		Forma ⁽⁵⁾	Esc	Situación de Matrícula ⁽¹⁰⁾	País ⁽¹¹⁾	Padre vive SI / NO	Madre vive SI / NO	Lengua Matemática ⁽¹²⁾	Segunda Lengua ⁽¹²⁾	Trabaja el Estudiante SI / NO	Horas semanales que labora	Escolaridad de la Madre ⁽¹³⁾	Nacimiento Registrado S/N/O	Tipo de Discapacidad ⁽¹⁴⁾								
N° Orden	N° de D.N.I. o Código del Estudiante ⁽¹⁶⁾	Apellidos y Nombres (Orden Alfabético)	Fecha de Nacimiento		Grado/Edad ⁽³⁾	4	Sección ⁽⁶⁾	A	Turno ⁽⁸⁾	M	Sexo H/M	Situation de Matrícula ⁽¹⁰⁾	País ⁽¹¹⁾	Padre vive SI / NO	Madre vive SI / NO	Lengua Matemática ⁽¹²⁾	Segunda Lengua ⁽¹²⁾	Trabaja el Estudiante SI / NO	Horas semanales que labora	Escolaridad de la Madre ⁽¹³⁾	Nacimiento Registrado S/N/O	Tipo de Discapacidad ⁽¹⁴⁾	Código Modular	Número y/o Nombre	
			Forma ⁽⁵⁾	Esc																					Forma ⁽⁵⁾
1	D.N.I. 7137441952	ALARCON HUARANCCA, Clever	20	04	2000	H	P	P	P	P	H	P	P	SI	SI	Q	C	NO	NO	P	SI				
2	D.N.I. 714310914	CALCINA TORREBLANCA, Nayda Lizbeth	11	10	1998	M	P	P	P	P	M	P	P	SI	SI	Q	C	NO	NO	SE	SI				
3	D.N.I. 713645838	CHAMBI RAMOS, Vianey Martina	03	08	1999	M	P	P	P	P	M	P	P	SI	SI	Q	Q	NO	NO	P	SI				
4	D.N.I. 713643797	CONDORI MAQUE, Elizabeth Juana	10	05	1997	M	P	P	P	P	M	P	P	SI	SI	Q	C	NO	NO	SE	SI				
5	D.N.I. 717334840	CUNO MORMONTOY, Vilma	11	08	1998	M	P	P	P	P	M	P	P	SI	SI	C	C	NO	NO	P	SI				
6	D.N.I. 7136437146	HANCCO RAMOS, Dante Cristian	12	09	1999	H	P	P	P	P	H	P	P	SI	SI	Q	C	NO	NO	S	SI				
7	D.N.I. 714575292	HUAQUISTO LUCANA, Jhon Waldemar	19	01	2000	H	P	P	P	P	H	P	P	SI	SI	Q	C	NO	NO	SE	SI				
8	D.N.I. 713746573	HUARSAYA PUMA, Tania Gimena	11	12	1999	M	P	P	P	P	M	P	P	SI	SI	Q	C	NO	NO	SE	SI				
9	D.N.I. 711985785	LUQUE LIMACHI, Yovana Maruja	25	02	1996	M	R	P	P	P	M	R	P	SI	SI	Q	C	NO	NO	SE	SI				
10	D.N.I. 48322814	MAMANI CALSINA, Cristina	21	07	1994	M	R	P	P	P	M	R	P	SI	SI	Q	C	NO	NO	SE	SI				
11	D.N.I. 7136431607	MOROCO CARBAJAL, Benilda	08	07	1999	M	P	P	P	P	M	P	P	SI	SI	Q	C	NO	NO	SE	SI				
12	D.N.I. 714575148	ONOFRE VILLAFUERTE, Verónica	10	07	1999	M	P	P	P	P	M	P	P	SI	SI	Q	C	NO	NO	P	SI				
13	D.N.I. 713638559	PARI CCOPA, Gabi	01	02	2000	M	P	P	P	P	M	P	P	SI	SI	Q	C	NO	NO	SE	SI				
14	D.N.I. 7138879183	PARI NAVARRO, Joaquin Jhon	26	01	1996	H	P	P	P	P	H	P	P	SI	SI	Q	C	NO	NO	SE	SI				
15	D.N.I. 714355202	QUISPE MOLLO, Clinton	08	01	2000	H	P	P	P	P	H	P	P	SI	SI	Q	C	NO	NO	P	SI				
16	D.N.I. 713651564	SUCAPUCA PAMPA, Yasmi	22	12	1999	M	P	P	P	P	M	P	P	SI	SI	Q	C	NO	NO	P	SI				
17	D.N.I. 713638520	TEJADA TORDOYA, Jonatan Omar	10	04	2000	H	P	P	P	P	H	P	P	SI	SI	Q	C	NO	NO	SE	SI				
18	D.N.I. 7137449168	ZULLUAGA QUISPE, Luz Marina	11	12	1998	M	P	P	P	P	M	P	P	NO	SI	C	C	NO	NO	P	SI				
19																									
20																									
21																									

- (1) Nivel / Ciclo : Para el caso EBR/EBE: (NI) Inicial (PRI) Primaria (SEC) Secundaria Para el caso EBA: (NI) Inicial, (INT) Intermedio, (AVA) Avanzado
- (2) Modalidad : (EEB) Educ. Básica Regular, (EBA) Educ. Básica Especial,
- (3) Grado/Edad : En el caso de E. Inicial: registrar Edad (0,1,2,3,4,5) En el caso de EBA: C. Inicial 1°, 2°, 3°, Avanzado 1°, 2°, 3°. Colocar " " si en la Nómina hay alumnos de varias edades (E) o grados (P)
- (4) Caracterist. : Inicial : (U) Undocente (PC) Polidocente Completo y Primario : (U) Undocente, (PC) Polidocente Completo y (FM) Polidocente Multigrado
- (5) Forma : (Esq) Escarificado, (MeEsq) No Escarificado Para el caso EBA: (P) Presencial, (S) Semi Presencial, (AD) A distancia
- (6) Sección : A, B, C, Colocar " " si es sección única o si se trata de Nivel Inicial
- (7) Gestión : (PSD)Púb. de gestión directa, (POP)Púb. de Gestión Privada, (PR) Privada (PEB) PEBANA: Prog. de Educ. Bás. Alter. de Niños y Adolescentes (PEJ) PEBAJA: Prog. de Educ. Bás. Alter. de Jóvenes y Adultos (PEJ) PEBANA/PEBAJA: Prog. de Educ. Básica Alter. de Niños y Adolescentes, y Jóvenes y Adultos. Colocar " " en caso de no corresponder
- (8) País
- (9) Turno
- (10) Situación de Matrícula
- (11) País
- (12) Lengua
- (13) Escolaridad de la Madre
- (14) Tipo de discapacidad
- (15) IE de procedencia
- (16) N° de DNI o Cod. Del Est.

4080

WILFREDO RAMOS ITO
 INGENIERO CIVIL
 CIP: 141392

Nº Orden	D.N.I. o Código del Estudiante ⁽¹⁶⁾	Apellidos y Nombres (Orden Alfabético)	Fecha de Nacimiento			Sexo H/M	Datos del Estudiante								Código Modular	Número y/o Nombre	
			Día	Mes	Año		Situación de Matricula ⁽¹⁰⁾	País ⁽¹⁾	Padre vive SI / NO	Madre vive SI / NO	Lengua materna ⁽¹²⁾	Segunda Lengua ⁽¹²⁾	Trabaja el Estudiante SI / NO	Horas semanales que labora			Escolaridad de la Madre ⁽¹³⁾
22																	
23																	
24																	
25																	
26																	
27																	
28																	
29																	
30																	
31																	
32																	
33																	
34																	
35																	
36																	
37																	
38																	
39																	
40																	
41																	
42																	
43																	
44																	
45																	
46																	
47																	
48																	
49																	
50																	

Resumen	
Hombres	6
Mujeres	12
Total	18



BORDA PELOTIER, ZACARIAS
 Responsable de la matrícula
 Firma - Post Firma

BORDA PELOTIER ZACARIAS
 Director (a) de la Institución Educativa
 Firma - Post Firma y Sello

Aprobación de la Nómina			
R.D. Institucional		Día	17
Nº 008		Mes	04
		Año	2015



MINISTERIO DE EDUCACIÓN

NÓMINA DE MATRÍCULA - 2015

El reporte de la matrícula se emitirá haciendo uso de la Nómina de Matrícula del aplicativo informático SIAGIE (Sistema de Información de Apoyo a la Gestión de la Institución Educativa) disponible en <http://www.minedu.gob.pe/minimed>. Este reporte es de responsabilidad del Director de la I.E. y TIENE CARÁCTER OFICIAL. (Directiva para el desarrollo del año escolar 2014; R. M. 0622-2013-ED). La I.E. remitirá una copia impresa a la UGEL, con la firma del Director.

Datos de la Instancia de Gestión Educativa Descentralizada (DRE - UGEL)		Datos de la Institución Educativa o Programa Educativo				Periodo Lectivo										Ubicación Geográfica					
Código	2 1 0 0 0 3	Número y/o Nombre	POLITECNICO INDUSTRIAL MACUSANI		PGD	Inicio	09/03/2015	Fin	31/12/2015	Datos del Estudiante										Dpto.	PUNO
Nombre de la DRE - UGEL	UGEL Carabaya	Código Modular	Característica (4)		Programa (6)	Situación de Matrícula (10)		Trabaja el Estudiante (12)		Segunda Lengua (12)		Horas semanales que labora		Escala de la Madre (13)		Tipo de Discapacidad (14)		Prov.	CARABAYA		
Nº de D.N.I. o Código del Estudiante (16)	Apellidos y Nombres (Orden Alfabético)	Resolución de Creación N°	Forma (5)	Grado/Edad (3)	Turno (6)	Sexo (11)	País (11)	Padre vive SI / NO	Madre vive SI / NO	Lengua materna (12)	Segunda Lengua (12)	Trabaja el Estudiante SI / NO	Horas semanales que labora	Escala de la Madre (13)	Tipo de Discapacidad (14)	Institución Educativa de procedencia (15)		Dist.	MACUSANI		
																Código Modular	Número y/o Nombre				
		Nivel/Ciclo (1)	Nombre Sección (Solo Inicial)		Fecha de Nacimiento																
		Modalidad (2)			Di	Me	Año														
1	D.N.I. 7.3.4.4.5.2.4.3	ANDRADE TITTO, Alfonso	SEC	4	B	19	11	1998	H	P	P	NO	SI	Q	C	NO	SI				
2	D.N.I. 7.1.7.0.2.3.3.1	CACHURA LANUDO, Modesto	EBR	4	B	04	11	1998	H	P	P	SI	SI	Q	C	NO	P	SI			
3	D.N.I. 7.6.4.2.7.6.2.9	CALSINA QUISPECONDORI, Guermichinda	SEC	4	B	13	01	1998	M	P	P	SI	SI	Q	C	NO	P	SI			
4	D.N.I. 6.0.1.7.1.8.5.3	CARTA SAMATA, Yowel Maxone	EBR	4	B	20	06	1998	H	P	P	SI	SI	Q	C	NO	P	SI			
5	D.N.I. 7.7.3.4.8.6.8.2	CONDORI MAQUE, Julio Cesar	EBR	4	B	01	09	1998	H	P	P	SI	NO	Q	C	NO	SI				
6	D.N.I. 7.2.0.4.6.7.1.9	CONDORI PATATINGO, Esperanza	EBR	4	B	11	09	1997	M	P	P	SI	SI	Q	C	NO	SE	SI			
7	D.N.I. 7.0.6.0.0.9.0.8	CONDORI SACA, Cristian	EBR	4	B	18	03	1999	H	P	P	SI	SI	Q	C	NO	P	SI			
8	D.N.I. 7.2.0.8.8.9.2.6	CONDORI TICONA, Kely Nilida	EBR	4	B	19	05	1998	M	P	P	SI	SI	Q	C	NO	P	SI			
9	D.N.I. 7.2.0.4.3.9.7.4	GUTIERREZ YARESI, Marcial	EBR	4	B	21	07	1999	H	P	P	SI	SI	Q	C	NO	P	SI			
10	D.N.I. 7.4.1.6.9.0.1.4	LUCANA SOLIS, Florentina	EBR	4	B	04	10	1998	M	P	P	SI	SI	Q	C	NO	P	SI			
11	D.N.I. 7.3.7.4.5.5.8.3	MAMANI AGUILAR, Zurela Ada	EBR	4	B	08	09	1999	M	P	P	SI	SI	Q	C	NO	P	SI			
12	D.N.I. 7.4.2.4.9.4.6.9	MAMANI CALSINA, Arnaldo	EBR	4	B	21	11	1998	H	P	P	SI	SI	Q	C	NO	SE	SI			
13	D.N.I. 7.0.4.1.5.9.2.8	MAMANI CARBAJAL, Nazaria Beatriz	EBR	4	B	11	06	1997	M	P	P	NO	NO	Q	C	NO	SI				
14	D.N.I. 7.2.5.6.5.4.6.0	MAMANI CONDORI, Luz Marina	EBR	4	B	22	04	1995	M	RE	P	SI	SI	Q	C	NO	P	SI			
15	D.N.I. 7.3.6.4.7.8.1.7	MAMANI HUARICALLO, Estela	EBR	4	B	17	04	1997	M	P	P	SI	SI	Q	C	NO	P	SI			
16	D.N.I. 7.4.6.5.3.2.4.8	PERALTA HUACQUISTO, Vikeluz	EBR	4	B	02	02	1999	M	R	P	SI	SI	Q	C	NO	P	SI			
17	D.N.I. 7.1.8.2.1.3.2.0	QUISPECONDORI ALARCON, Rosmeri	EBR	4	B	25	12	1999	M	P	P	SI	SI	Q	C	NO	P	SI			
18	D.N.I. 7.2.0.4.6.6.1.6	SAYA TITO, Cristian Clever	EBR	4	B	02	01	1998	H	P	P	SI	SI	Q	C	NO	P	SI			
19	D.N.I. 7.2.5.6.5.4.6.2	VILCA CHURATA, Yolanda Martha	EBR	4	B	06	08	1999	M	P	P	SI	SI	Q	C	NO	P	SI			
20	D.N.I. 7.6.5.2.0.2.3.6	VILLAZANTE MUÑOZ, Margot Rosmeri	EBR	4	B	10	07	1995	M	R	P	SI	SI	Q	C	NO	SE	SI	OT		
21																					

(1) Nivel / Ciclo : Para el caso EBR/EBE: (NI) Inicial (PRI) Primaria (SEC) Secundaria
 Para el caso EBA: (NI) Inicial, (INT) Intermedio, (AVA) Avanzado
 (EBR) Educ. Básica Regular, (EBA) Educ. Básica Alternativa,
 (EBE) Educ. Básica Especial.

(2) Modalidad : En el caso de E. Inicial: registrar grados: 1,2,3,4,5,6
 En el caso de Primaria o Secundaria: registrar grados: 1,2,3,4,5,6
 En el caso de EBA: C: Inicial 1°, 2°, 3°, Avanzado 1°, 2°, 3°, Avanzado 1°, 2°, 3°, 4°
 En el caso de EBE: C: Inicial 1°, 2°, Intermedio 1°, 2°, 3°, Avanzado 1°, 2°, 3°, 4°

(3) Grado/Edad : En el caso de E. Inicial: registrar grados: 1,2,3,4,5,6
 En el caso de Primaria o Secundaria: registrar grados: 1,2,3,4,5,6
 En el caso de EBA: C: Inicial 1°, 2°, Intermedio 1°, 2°, 3°, Avanzado 1°, 2°, 3°, 4°
 En el caso de EBE: C: Inicial 1°, 2°, Intermedio 1°, 2°, 3°, Avanzado 1°, 2°, 3°, 4°

(4) Característ. : (U) Unidocente, (PC) Polivalente Completo y (PM) Multigrado y (PM) Polivalente Multigrado
 (M) Multigrado y (PM) Polivalente Multigrado

(5) Forma : (Esq) Escolarizado, (NoEsq) No Escolarizado
 Para el caso EBA: (P) Presencial, (SP) Semi Presencial,
 (AD) A distancia

(6) Sección : A,B,C,... Cobocar "... " si es sección única o
 si se trata de nivel Inicial

(7) Gestión : (PGD)Pub. de gestión directa, (PGD)Pub. de Gestión Privada, (PR) Privada
 (PEB) PEBANA: Prog. de Educ. Bás. Alter. de Niños y Adolescentes
 (PEL) PEBANA: Prog. de Educ. Bás. Alter. de Jóvenes y Adultos
 (PRN)PUB/PEBANA/PEBANA: Prog. de Educ. Básica Alter. de Niños y Adolescentes, y Jóvenes y Adultos.
 Cobocar "... " en caso de no corresponder

(9) Turno : (M) Mañana, (T) Tarde, (N) Noche
 (10) Situación de Matrícula : (I) Ingresante, (P) Promovido, (R) Reptante, (RE) Reingresante.
 Solo en el caso de EBA: (RE) Reingresante

(11) País : (P) Perú, (E) Ecuador, (C) Colombia, (B) Brasil,
 (Q) Castellano, (Q) Quechua, (A) Aymara, (OT) Otra lengua, (E) Lengua extranjera

(12) Lengua : (SE) Sin Escorialidad, (P) Primaria, (S) Secundaria, y (SP) Superior
 (DI) Intelectual, (DA) Auditiva, (DV) Visual, (DM) Motora, (SC) Sordoceguera
 (OT) Otro. En caso de no adolezca discapacidad, dejar en blanco

(15) IE de procedencia : Solo para el caso de estudiantes que proceden de otra Institución Educativa.
 (16) Nº de DNI o Cod. Del Est. : El Cód. del Est. Se anotará solo en el caso que el estudiante no posea D.N.I.

4078

Wiltrud Kamos Ito
 INGENIERO CIVIL
 CIP-141392

N ^o Orden	D.N.I. o Código del Estudiante ⁽¹⁶⁾			Apellidos y Nombres (Orden Alfabético)				Fecha de Nacimiento			Datos del Estudiante										Institución Educativa de procedencia ⁽¹⁶⁾								
								Sexo H/M	Situación de Matriculación ⁽¹⁰⁾	Pais ⁽¹⁾	Padre vive SI / NO	Madre vive SI / NO	Lengua materna ⁽²⁾	Segunda Lengua ⁽²⁾	Trabaja el Estudiante SI / NO	Horas semanales que labora	Escolidad de la Madre ⁽³⁾	Nacimiento Registrado SI/NO	Tipo de Discapacidad ⁽⁴⁾	Código Modular	Número y/o Nombre								
	22	23	24	25	26	27	28	29	30	31	32	33	34	35	36	37	38	39	40	41	42	43	44	45	46	47	48	49	50

Resumen	
Hombres	8
Mujeres	12
Total	20

Wilfredo J. Ramos Ito
 INGENIERO CIVIL
 CIP: 141392



BORDA PELOTTIER, ZACARIAS
 Responsable de la matrícula
 Firma - Post Firma

BORDA PELOTTIER ZACARIAS
 Director (a) de la Institución Educativa
 Firma - Post Firma y Sello

Aprobación de la Nómina			
R.D. Institucional	Día	Mes	Año
N° 008	17	04	2015



MINISTERIO DE EDUCACIÓN

NÓMINA DE MATRÍCULA - 2015

El reporte de matrícula se emitirá haciendo uso de la NÓMINA de Matrícula del aplicativo informático SIAGIE (Sistema de Información de Apoyo a la Gestión de la Institución Educativa), disponible en <http://siagie.minedu.gob.pe>. Este reporte es de responsabilidad del Director de la I.E. y TIENE CARÁCTER OFICIAL.

Nº Orden	Nº de D.N.I. o Código del Estudiante ⁽¹⁶⁾	Datos de la Institución Educativa o Programa Educativo				Periodo Lectivo			Ubicación Geográfica					
		Datos de la Institución Educativa o Programa Educativo				Inicio	Fin	31/12/2015	Dpto.	PUNO				
		Número y/o Nombre	Gestión ⁽⁷⁾		PGD	Datos del Estudiante			Prov.	CARABAYA				
		POLITECNICO INDUSTRIAL MACUSANI	0049-09			Padre vive SI / NO	Madre vive SI / NO	Segunda Lengua ⁽¹²⁾	Dist.	MACUSANI				
Código Modular	Característica ⁽⁴⁾			PC	Trabaja el Estudiante SI / NO			Centro Poblado						
Resolución de Creación N°	Forma ⁽⁶⁾				Lengua Matemática ⁽¹²⁾			MACUSANI						
Nivel/Ciclo ⁽¹⁾	Grado/Educ ⁽³⁾			5	Padre vive SI / NO			Institución Educativa de procedencia ⁽¹⁵⁾						
Modalidad ⁽²⁾	Nombre Sección (Solo Inicial)			A	Situción de Matrícula ⁽¹⁰⁾			Código Modular						
Nº de D.N.I. o Código del Estudiante ⁽¹⁶⁾		Apellidos y Nombres (Orden Alfabético)		Fecha de Nacimiento		Sexo HM			Número y/o Nombre					
				Day	Mes	Año								
1	D.N.I.	7-6-0-0-16-3-2-12	BUSTINZA RODRIGUEZ, Yuri Ignacio	08	08	1998	H	P	P	A	D	O		
2	D.N.I.	7-2-0-7-3-7-8-4	CAYULLA QUIESPE, Deyssi Magaly	11	08	1998	M	P	P	S	I	S	SE	SI
3	D.N.I.	7-3-4-4-2-3-7	CHOQUEHUANCA CCAHUANA, Miriam Pastora	12	08	1998	M	P	P	S	S	I	SE	SI
4	D.N.I.	7-3-9-5-0-0-6-8	ESPETIA PACHAPUMA, Zenaida	30	11	1997	M	P	P	S	S	I	P	SI
5	D.N.I.	7-5-9-9-2-5-2-2	HUAMAN CHECMAPOCCO, Nohemi Sara	13	03	1996	M	P	P	S	S	I	SE	SI
6	D.N.I.	7-1-3-3-8-5-5-5	HUARSAYA PUMA, Edson Romario	14	02	1998	H	P	P	S	S	I	P	SI
7	D.N.I.	7-3-6-4-9-7-4-4	PACCO MENDOZA, Lizeth Rocío	20	01	1999	M	P	P	S	S	I	P	SI
8	D.N.I.	7-3-6-5-3-9-7-7	PACHAPUMA CCAMA, Della	24	06	1999	M	P	P	S	S	I	P	SI
9	D.N.I.	7-3-5-1-4-7-6-8	PARI HUALLA, Luis Jose	29	03	1999	H	P	P	S	S	I	P	SI
10	D.N.I.	0-4-0-7-0-1-0-8-6-0-1-3-5-0	PINEDA CUNO, Giannmarco	09	09	1998	H	P	P	S	S	I	P	SI
11	D.N.I.	7-4-5-7-0-0-3-4	QUISEP GUTIERREZ, Leonardo	12	07	1996	H	P	P	S	S	I	P	SI
12	D.N.I.	7-3-7-4-9-4-1-4	TACURI HUALLA, Janth Juana	13	03	1999	M	P	P	S	S	I	P	SI
13	D.N.I.	7-3-6-3-8-5-1-9	TEJADA TORDOYA, Jiron Abad	08	01	1999	H	P	P	S	S	I	P	SI
14	D.N.I.	7-3-6-3-8-3-4-4	TURPO CALCINA, Celenia	06	09	1998	M	P	P	S	S	I	P	SI
15	D.N.I.													
16	D.N.I.													
17	D.N.I.													
18	D.N.I.													
19	D.N.I.													
20	D.N.I.													
21	D.N.I.													

- (1) Nivel / Ciclo : Para el caso EBRIEBE: (IN) Inicial (PR) Primaria (SEC) Secundaria Para el caso EBA: (IN) Inicial (INT) Intermedio, (AV) Avanzado
- (2) Modalidad : (EBE) Educ. Básica Regular, (EBA) Educ. Básica Alternativa, (AD) A distancia
- (3) Grado/Edad : En el caso de Primaria y Secundaria Regular los grados: 1, 2, 3, 4, 5, 6 En el caso de E. Inicial, registrar Eidad (0,1,2,3,4,5).
- (4) Característ. : Colocar "X" en la NÓMINA hay alumnos de varias edades (EB), (EB) Inicial 1°, 2°, 3°, 4° Primaria - (U) Unidocente, (PV) Polidocente Multigrados y (P) Secundaria. Completo.
- (5) Forma : (Esc) Escolarizado, (NoEsc) No Escolarizado Para el caso EBA: (P) Presencial, (SP) Sem Presencial, (AD) A distancia
- (6) Sección : A.B.C... Colocar "X" si es sección única o si se trata de Nivel Inicial
- (7) Gestión : (PGD)Pub. de gestión directa (PGP)Pub. de Gestión Privada, (PR) Privada (PBN) PEBANA: Prog de Educ. Bs. Alter de Niños y Adultos (PBU) PEBABA: Prog de Educ. Bs. Alter de Niños y Adultos (PBNI/PBI/PEBANAI/PEBANA, Prog. de Educ. Básica Alter: de Niños y Adultos, adolescentes, y jóvenes y Adultos. Colocar "X" en caso de no corresponder.
- (8) Turno : (M) Mañana, (T) Tarde, (N) Noche
- (9) Situación de Matrícula : (I) Ingresante, (P) Promovido, (R) Reintegrante, (RE) Reingresante Solo en el caso de EBA: (RE) Reingresante
- (10) País : (C) Casellano, (Q) Quechua, (A) Aymara, (OT) Otra Lengua, (E) Lengua extranjera
- (11) Tipo de discapacidad : (SE) Sin Escolaridad (P) Primaria, (S) Secundaria, y (SP) Superior
- (12) Idioma : (DI) Intelectual, (DA) Auditiva, (DV) Visual, (DM) Motora, (SC) Sordoceguera (OT) Otro. En caso de no adolecer discapacidad, dejar en blanco
- (13) IE de procedencia : Solo para el caso de estudiantes que proceden de otra Institución Educativa.
- (14) N° de DNI o Cod. Del Est.: El Cod. del Est. Se anotará solo en el caso que el estudiante no posea D.N.I.

WILFREDO J RAMOS ITO
 INGENIERO CIVIL
 CIP-141392



D.N.I. o Código del Estudiante ⁽¹⁶⁾	Apellidos y Nombres (Orden Alfabético)			Fecha de Nacimiento			Datos del Estudiante										Institución Educativa de procedencia ⁽¹⁶⁾			
							Sexo H/M	Situación de Matrícula ⁽¹⁰⁾	País ⁽¹¹⁾	Padre vive SI / NO	Madre vive SI / NO	Lengua Matemática ⁽¹²⁾	Segunda Lengua ⁽¹²⁾	Trabaja el Estudiante SI / NO	Horas semanales que labora	Escolanía de la Madre ⁽¹³⁾			Nacimiento Registrado SI/NO	Tipo de Discapacidad ⁽¹⁴⁾
22																				
23																				
24																				
25																				
26																				
27																				
28																				
29																				
30																				
31																				
32																				
33																				
34																				
35																				
36																				
37																				
38																				
39																				
40																				
41																				
42																				
43																				
44																				
45																				
46																				
47																				
48																				
49																				
50																				

Resumen	
Hombres	6
Mujeres	8
Total	14

BORDA PELOTIER, ZACARIAS
 Responsable de la matrícula
 Firma - Post Firma

Wilfredo Ramos Ico
 INGENIERO CIVIL
 CIP- 141392



BORDA PELOTIER ZACARIAS
 Director (a) de la Institución Educativa
 Firma - Post Firma y Sello

Aprobación de la Nómina			
R.D. Institucional	Día	Mes	Año
008	17	04	2015

02 4075



MINISTERIO DE EDUCACIÓN

NÓMINA DE MATRÍCULA - 2015

El reporte de la matrícula se emitirá haciendo uso de la Nómina de Matrícula del aplicativo informático SIAGIE (Sistema de Información de Apoyo a la Gestión de la Institución Educativa), disponible en <http://www.minedu.gob.pe/siagie>. Este reporte es de responsabilidad del Director de la I.E. y TIENE CARÁCTER OFICIAL (Directiva para el desarrollo del año escolar 2014, R. M. 0622-2013-ED). La I.E. remitirá una copia impresa a la UGEL, con la firma del Director.

Nº Orden	Nº de D.N.I. o Código del Estudiante ⁽¹⁾	Datos de la Institución Educativa o Programa Educativo				Periodo Lectivo				Ubicación Geográfica						
		Número y/o Nombre		Gestión ⁽⁷⁾		Inicio		Fin		Dpto.		Prov.	Dist.			
		Código Modular	Característica ⁽⁴⁾	PC	Programa ⁽⁸⁾	09/03/2015	31/12/2015	Carabaya	PUNO	CARABAYA	MACUSANI					
1	7.2.0.4.6.8.3	CHECMAPOCCO QUISPE, Judith Susy	0049-09	Forma ⁽⁵⁾	Esc	Sexo HM	Situación de Matrícula ⁽¹⁰⁾	País ⁽¹¹⁾	Padre vive SI / NO	Madre vive SI / NO	Segunda Lengua ⁽¹²⁾	Trabaja el Estudiante SI / NO	Horas semanales que labora	Educación de la Madre ⁽¹³⁾	Nacimiento Registrado SI/NO	Tipo de Discapacidad ⁽¹⁴⁾
2	7.3.6.3.8.5.6.6	CHOQUEHUANCA CCAHUANA, Domingo Luis														
3	7.3.6.4.5.8.4.3	CHUMBILLA QUISPE, Juan														
4	7.1.9.2.0.3.4.0	COAQUIRA MOLLOCONDO, Vanessa Maribel														
5	7.1.5.8.7.0.3.0	CONDORI ENRIQUEZ, Elmer Jhon														
6	7.0.0.3.7.2.2.8	CONDORI TICONA, Virginia														
7	7.3.6.4.5.8.4.7	FLORES VALERIANO, Pedro Luis														
8	7.3.6.4.5.8.4.1	HUARICALLO LUNA, Alex Valentin														
9	7.3.7.4.4.9.2.8	MAMANI AGUILAR, Yul Shanom														
10	7.2.1.5.2.9.9.0	PERALTA SOLORIZANO, Yessica Maura														
11	7.3.6.4.9.6.5.8	PUMACAJA LIMACHI, Alex														
12	0.3.0.2.4.1.5.1.3.0.0.3.1.0	QUEA FLORES, Veronica														
13	7.3.5.1.7.3.1.3	QUISPE CALLASACA, Wilmer Rony														
14	7.7.4.9.8.0.1.9	TAPARA RIVERA, Henry														
15	7.1.9.2.0.3.1.8	TUTACANO GUZMAN, Maribel Clariza														
16																
17																
18																
19																
20																
21																

(1) Nivel / Ciclo : Para el caso EBR/EBE: (NI) Inicial (PR) Primaria (SEC) Secundaria
 Para el caso EBA: (NI) Inicial, (INT) Intermedio, (AVA) Avanzado
 (2) Modalidad : (EBR) Educ. Básica Regular, (EBA) Educ. Básica Alternativa, (EAB) Educ. Básica Especial.
 (3) Grado/Edad : En caso de E. Inicial: registrar Edad (0.1, 2, 3, 4, 5, 6). En el caso de Primaria o Secundaria: registrar grados: 1, 2, 3, 4, 5, 6. En el caso de EBA: C. Inicial 1°, 2°, 3°, Avanzado 1°, 2°, 3°. Colocar " " si en la Nómina hay alumnos de varias edades (E) o grados (P).
 (4) Característ. : (U) Undocente (PC) Polidocente Completo y Primario : (U) Undocente, (PC) Polidocente Completo (N) Multigrado y (PP) Polidocente Multigrado
 (5) Forma : (Es) Escolarizado, (NoEs) No Escolarizado. Para el caso EBA: (P) Presencial, (SP) Semipresencial, (AD) A distancia.
 (6) Sección : A, B, C, ..., Colocar " " si es sección única o si se trata de Nivel Inicial.
 (7) Gestión : (PGD) Pub. de gestión directa (PGSP) Pub. de Gestión Privada, (PR) Privada.
 (8) Programa : (PBA) PEDANA: Prog. de Educ. Bas. Alter. de Niños y Adolescentes (solo EBA) (PBB) PEDAMA: Prog. de Educ. Bas. Alter. de Jóvenes y Adultos (solo EBA) (PBB) PEDAMA: Prog. de Educ. Bas. Alter. de Jóvenes y Adultos (solo EBA) (PBB) PEDAMA: Prog. de Educ. Bas. Alter. de Jóvenes y Adultos (solo EBA). Colocar " " en caso de no corresponder.
 (9) Turno : (M) Mañana, (T) Tarde, (N) Noche.
 (10) Situación de Matrícula : (I) Ingresante, (P) Promovido, (R) Repleta, (RE) Reembarque. En el caso de EBR/EBE: (RE) Reingresante.
 (11) País : (P) Perú, (E) Ecuador, (C) Colombia, (B) Brasil, (Bo) Bolivia, (Ch) Chile, (OT) Otro.
 (12) Lengua : (C) Castellano, (Q) Quechua, (A) Aymara, (OT) Otra lengua, (E) Lengua extranjera.
 (13) Escolaridad de la Madre : (ES) Sin Escolaridad, (P) Primaria, (S) Secundaria, y (SP) Superior.
 (14) Tipo de discapacidad : (DI) Intelectual, (DA) Auditiva, (DV) Visual, (DM) Motora, (SC) Sordoceguera (OT) Otro. En caso de no adolecer discapacidad, dejar en blanco.
 (15) IE de procedencia : Solo para el caso de estudiantes que proceden de otra Institución Educativa.
 (16) Nº de DNI o Cod. Del Est.: El Cód. del Est. Se anotará solo en el caso que el estudiante no posea D.N.I. Est.:

[Firma]
 WILSON RAMOS ITO
 INGENIERO CIVIL
 CIP: 141392

N.º Orden	D.N.I. o Código del Estudiante ⁽⁶⁾	Apellidos y Nombres (Orden Alfabético)	Fecha de Nacimiento			Sexo H/M	Datos del Estudiante								Código Modular	Número y/o Nombre	
			Día	Mes	Año		Situación de Matricula ⁽¹⁰⁾	País ⁽¹⁾	Padre vive SI / NO	Madre vive SI / NO	Lengua materna ⁽¹²⁾	Segunda Lengua ⁽¹²⁾	Trabaja el Estudiante SI / NO	Horas semanales que labora			Escolaridad de la Madre ⁽¹³⁾
22																	
23																	
24																	
25																	
26																	
27																	
28																	
29																	
30																	
31																	
32																	
33																	
34																	
35																	
36																	
37																	
38																	
39																	
40																	
41																	
42																	
43																	
44																	
45																	
46																	
47																	
48																	
49																	
50																	

Resumen	
Hombres	9
Mujeres	6
Total	15

BORDA PELOTIER, ZACARIAS
 Responsable de la matrícula
 Firma - Post Firma

BORDA PELOTIER ZACARIAS
 Director (a) de la Institución Educativa
 Firma - Post Firma y Sello

Aprobación de la Nómina			
R.D. Institucional	Día	Mes	Año
008	17	04	2015

[Signature]
 BORDA PELOTIER ZACARIAS
 INGENIERO CIVIL
 CIP. 141392





MINISTERIO DE EDUCACIÓN

NÓMINA DE MATRÍCULA - 2016

El reporte de matrícula se emitirá haciendo uso de la Nómina de Matrícula del aplicativo informático SIAGIE (Sistema de Información de Apoyo a la Gestión de la Institución Educativa), disponible en <http://siagie.minedu.gob.pe>. Este reporte es de responsabilidad del Director de la I.E. Y TIENE CARÁCTER OFICIAL.

Nº de Orden	Nº de D.N.I. o Código del Estudiante ⁽¹⁾	Datos de la Institución Educativa o Programa Educativo				Periodo Lectivo				Ubicación Geográfica	
		Datos de la Institución Educativa		Programa Educativo		Periodo Lectivo		Ubicación Geográfica		Dpto.	Prov.
		Número y/o Nombre	Código Modular	Gestión ⁽⁷⁾	PGD	Inicio	Fin	30/12/2016			
1	71.17.17.5.4.4	ACHATA CCOYTO, Nahun Abel	0049-09	POLITECNICO INDUSTRIAL MACUSANI	-	01/03/2016	30/12/2016	PUNO	PUNO		
2	71.4.5.7.6.0.2.1	CALCINA TORREBLANCA, Prisila Julia						CARABAYA	CARABAYA		
3	7.3.6.4.5.8.3.6	CHAMBI RAMOS, Rosa Maria						MACUSANI	MACUSANI		
4	7.4.6.0.0.9.0.4	CHURA HUALLA, Franklin Porfilio						Centro Poblado	MACUSANI		
5	7.3.7.4.9.3.9.6	COAQUIRA HUALLA, Guido Oscar						MACUSANI	MACUSANI		
6	7.3.6.3.6.1.9.8	MOLLO QUISPE, Yocelyn Maglory						Institución Educativa de procedencia ⁽¹⁵⁾	MACUSANI		
7	7.3.9.5.0.0.6.9	MONRRROY PACHAPUMA, Yoeselin Doris									
8	7.1.9.3.6.4.9.6	PACCO CHUSI, Ronald									
9	7.3.6.5.3.9.7.9	PACHAPUMA CCAMA, Neevman Andres									
10	7.6.8.7.9.1.4.2	QUISPE LUQUE, Maritza									
11	7.3.6.4.5.8.2.4	QUISPE QUISPE, Liz Britney									
12	7.2.0.4.6.6.1.4	SAYA TITO, Dina Yulissa									
13	7.3.6.4.7.8.1.1	TUTACANO GUZMAN, German Miguel									
14											
15											
16											
17											
18											
19											
20											
21											

(1) Nivel / Ciclo : Para el caso EBR/EBE: (INI) Inicial, (INT) Intermedio, (AVA) Avanzado
 Para el caso EBA: (INI) Inicial, (INT) Intermedio, (AVA) Avanzado
 (2) Modalidad : (EBE) Educ. Básica Especial, (EBA) Educ. Básica Alternativa,
 (3) Grado/Edad : En caso de E. Inicial: registrar Edad (0,1,2,3,4,5)
 En caso de E. Secundaria: registrar grados: 1,2,3,4,5,6
 En caso de EBA: C. Inicial 1°, 2°, Intermedio 1°, 2°, 3°, Avanzado 1°, 2°, 3°, 4°
 Colocar "-", si en la Nómina hay alumnos de varias edades (EI) o grados (PT)
 (4) Característ. : (U) Unidocentes, (PM) Polidocente Multigrado y (PC) Polipromocional
 Completo.
 (5) Forma : (Eso) Escolarizado, (NoEso) No Escolarizado
 Para el caso EBA: (P) Presencial, (SP) Semi Presencial, (A) A distancia
 (6) Sección : A.B.C.... Colocar "-", si es sección única o si se trata de Nivel Inicial
 (7) Gestión : (PD)Pub. de gestión directa, (PP)Pub. de Gestión Privada, (PR) Privada
 (PB) PEBANA: Prog. de Educ. Bás. Alter. de Niños y Adolescentes
 (PBJ) PEBAJA: Prog. de Educ. Bás. Alter. de Jóvenes y Adultos
 (PN) PEBANAJEBAJA: Prog. de Educ. Básica Alter. de Niños y Adolescentes, y Jóvenes y Adultos.
 Colocar "-", en caso de no corresponder
 (8) Nº de DNI o Cod. Del Est.:
 (9) Turno : (M) Mañana, (T) Tarde, (N) Noche
 (10) Situación de Matrícula : (I) Ingresante, (P) Promovido, (R) Reemplaza, (RE) Reentrantente.
 Solo en el caso de EBA: (REI) Reingresante
 (11) País : (C) Ecuador, (C) Colombia, (B) Brasil, (B) Bolivia, (Ch) Chile, (OT) Otro
 (12) Lengua : (C) Castellano, (Q) Quechua, (A) Aymara, (OT) Otra lengua, (E) Lengua extranjera
 (13) Escolaridad de la Madre : (SE) Sin Escolaridad, (P) Primaria, (S) Secundaria, y (SP) Superior
 (14) Tipo de discapacidad : (D) Intelectual, (DA) Auditiva, (DV) Visual, (DM) Motora, (SC) Sordoceguera (OT) Otro
 Solo en el caso de no adscribir discapacidad, dejar en blanco
 (15) IE de procedencia : Solo para el caso de estudiantes que proceden de otra institución Educativa
 (16) Nº de DNI o Cod. Del Est.: El Cód. del Est. Se anotará solo en el caso que el estudiante no posea D.N.I.

INGENIERO CIVIL
 CIP: 141392



N.º Orden	D.N.I. o Código del Estudiante ⁽⁶⁾	Apellidos y Nombres (Orden Alfabético)	Fecha de Nacimiento			Datos del Estudiante								Código Modular	Número y/o Nombre			
			Día	Mes	Año	Sexo H/M	Situación de Matrícula(10)	País(11)	Padre vive SI / NO	Madre vive SI / NO	Lengua materna(12)	Segunda Lengua(12)	Trabaja el Estudiante SI / NO			Horas semanales que labora	Escolanía de la Madre(13)	Nacimiento Registrado SI/NO
22																		
23																		
24																		
25																		
26																		
27																		
28																		
29																		
30																		
31																		
32																		
33																		
34																		
35																		
36																		
37																		
38																		
39																		
40																		
41																		
42																		
43																		
44																		
45																		
46																		
47																		
48																		
49																		
50																		

Aprobación de la Nómina			
R.D. Institucional	Día	Mes	Año
005-2016	15	04	2016

BORDA PELOTTIER ZACARIAS
 Director (a) de la Institución Educativa
 Firma - Post Firma y Sello

BORDA PELOTTIER, ZACARIAS
 Responsable de la matrícula
 Firma - Post Firma

[Firma]
Wladimir Ramos Ito
 INGENIERO CIVIL
 CIP 141392



Resumen	
Hombres	6
Mujeres	7
Total	13



NÓMINA DE MATRÍCULA - 2016

El reporte de matrícula se emitirá haciendo uso de la NÓMINA de Matrícula del aplicativo informático SIAGIE (Sistema de Información de Apoyo a la Cesión de la Institución Educativa), disponible en <http://siagie.minedu.gob.pe>. Este reporte es de responsabilidad del Director de la I.E. y TIENE CARÁCTER OFICIAL.

MINISTERIO DE EDUCACIÓN

Datos de la Instancia de Gestión Educativa Descentralizada (DRE - UGEL)			Datos de la Institución Educativa o Programa Educativo					Periodo Lectivo								Ubicación Geográfica	
Código		Número y/o Nombre		Gestión (7)			PGD	Inicio		Fin		30/12/2016		Dpto.	PUÑO		
Nombre de la DRE - UGEL		Código Modular		Programa (8)			Fecha de Nacimiento	Datos del Estudiante		Trabaja el Estudiante		Escuela de la Madre(13)		Prov.		CARABAYA	
UGEL Carabaya		Resolución de Creación N°		Turno (9)				Situación de Matrícula(10)		Segunda Lengua(12)		Tipo de Discapacidad(14)		Dist.		MACUSANI	
		Nivel/Ciclo(1)		Nombre Sección (Solo Inicial)				Sexo HM		Lengua Materna(12)		Horas semanales que labora		Centro Poblado			
		Modalidad(2)								Padre vive SI / NO		Madre vive SI / NO		MACUSANI			
Nº de D.N.I. o Código del Estudiante(16)		Apellidos y Nombres (Orden Alfabético)						Situación de Matrícula(10)		Segunda Lengua(12)		Escuela de la Madre(13)		Institución Educativa de procedencia(15)		Número y/o Nombre	
		Forma(5)			Fecha de Nacimiento			Sexo HM		Lengua Materna(12)		Horas semanales que labora		Institución Educativa de procedencia(15)		Número y/o Nombre	
		Grado/Edad(6)			Nombre Sección (Solo Inicial)			Sexo HM		Lengua Materna(12)		Horas semanales que labora		Institución Educativa de procedencia(15)		Número y/o Nombre	
		Escala(4)			Nombre Sección (Solo Inicial)			Sexo HM		Lengua Materna(12)		Horas semanales que labora		Institución Educativa de procedencia(15)		Número y/o Nombre	
1	D.N.I.	61.1.0.9.0.3.8.5	ANAHUI VILCA, Rosenda	19	11	2000	M	I	P	SI	SI	Q	C	NO	SE	SI	72176 JORGE CHAVEZ
2	D.N.I.	7.3.7.4.4.8.6.0	CHURA MAQUJE, Clorinda	07	02	2001	M	R	P	SI	SI	Q	C	NO	P	SI	
3	D.N.I.	7.3.6.3.6.2.0.5	COAQUIRA PERALTA, Jorge Luis	21	03	2004	H	I	P	SI	SI	C	Q	NO	P	SI	72164 SARA CHAVEZ
4	D.N.I.	7.1.0.6.0.3.1.2	COLQUE CASTELLANO, Nieves Yovana	02	05	1999	M	R	P	SI	SI	C	Q	NO	P	SI	
5	D.N.I.	7.2.1.0.4.6.5.4.3	CONDORI PAMPA, Soledad	15	10	2002	M	I	P	SI	SI	Q	C	NO	P	SI	72632
6	D.N.I.	7.7.2.0.6.6.8.4	GRETA QUISEP, Juan Carlos	10	09	2002	H	I	P	SI	SI	Q	C	NO	S	SI	72176 JORGE CHAVEZ
7	D.N.I.	7.6.8.1.4.1.0.9	HANGCO MAMANI, Luz Clarita	01	12	2003	M	I	P	SI	SI	Q	C	NO	P	SI	72176 JORGE CHAVEZ
8	D.N.I.	7.4.7.0.1.3.4.7	HUALLA MENDOZA, Yaneth Maruja	20	03	2001	M	I	P	SI	SI	Q	C	NO	P	SI	73002 GLORIOSO 821
9	D.N.I.	7.3.7.5.1.1.8.5	ILPANOCOA COOA, Julio Sergio	24	02	2003	H	I	P	SI	SI	Q	C	NO	P	SI	72176 JORGE CHAVEZ
10	D.N.I.	7.3.6.4.6.0.0.9	MOLINA QUISEP, Sayda Roxana	02	01	2003	M	I	P	SI	SI	Q	C	NO	P	SI	
11	D.N.I.	7.3.6.4.5.8.1.6	MURILLO HANCCO, Patricia Evelin	08	05	2004	M	I	P	SI	SI	Q	C	NO	S	SI	72664
12	D.N.I.	7.4.2.1.0.1.7.5	PARQUER MAMANI, Keny Cinthia	07	09	2000	M	R	P	SI	SI	Q	C	NO	P	SI	72176 JORGE CHAVEZ
13	D.N.I.	7.3.8.2.4.1.5.7	QUISEP BARRAGAN, Fran Keni	29	04	1999	H	R	P	SI	SI	Q	C	NO	S	SI	
14																	
15																	
16																	
17																	
18																	
19																	
20																	
21																	

- (1) Nivel / Ciclo : Para el caso EBR/EBE: (INI) Inicial (PRI) Primaria (SEC) Secundaria
- (2) Modalidad : Para el caso EBA: (INI) Inicial, (INT) Intermedio, (AVA) Avanzado
- (3) Grado/Edad : (EBB) Educ. Básica Regular, (EBA) Educ. Básica Alternativa, (EBC) Educ. Básica Especial.
- (4) Característ. : En el caso de Primaria o Secundaria: registrar grados: 1,2,3,4,5,6. En el caso de EBA: C:Inicial 1°, 2°, 3°, Avanzado 1°, 2°, 3°. Colocar "-" si en la Nómina hay alumnos de varias edades (EI) o grados (P).
- (5) Forma : (Esc) Escolarizado, (NoEsc) No Escolarizado
- (6) Sección : Para el caso EBA:(P) Presencial, (SP) Semi Presencial, (AD) A distancia
- (7) Gestión : (Esc) Esc. Bási., (P) Privada
- (8) Programa : (EBA) EBA, (P) Privada
- (9) Turno : A.B.C. ... Colocar "-" si es sección única o si se trata de Nivel Inicial
- (10) Situación de Matrícula : (E) Esc. Bási., (A) de Jóvenes y Adultos
- (11) País : (M) Mañana, (T) Tarde, (N) Noche
- (12) Lengua : (P) Perú, (E) Ecuador, (C) Colombia, (B) Brasil, (Ch) Chile, (OT) Otro
- (13) Escuela de la Madre : (SE) Sin Escolaridad, (P) Primaria, (S) Secundaria, y (SP) Superior
- (14) Tipo de discapacidad : (I) Intelectual, (DA) Auditiva, (DV) Visual, (DM) Motora, (SC) Sordoceguera (OT) Otro
- (15) IE de procedencia : Solo para el caso de estudiantes que proceden de otra institución Educativa
- (16) Nº de DNI o Cod. Del Est. : El Cod. del Est. Se anotará solo en el caso que el estudiante no posea D.N.I.

WILFRIDO CARRASCO
 INGENIERO CIVIL
 CIP: 141392

4070

N.º de Cédula	D.N.I. o Código del Estudiante ⁽⁶⁾	Apellidos y Nombres (Orden Alfabético)	Fecha de Nacimiento			Datos del Estudiante								Código Modular	Número y/o Nombre			
			Día	Mes	Año	Sexo H/M	Situación de Matrícula(10)	País(11)	Padre vive SI / NO	Madre vive SI / NO	Lengua materna(12)	Segunda Lengua(12)	Trabaja el Estudiante SI / NO			Horas semanales que labora	Educación de la Madre(13)	Nacimiento Registrado SI/NO
22																		
23																		
24																		
25																		
26																		
27																		
28																		
29																		
30																		
31																		
32																		
33																		
34																		
35																		
36																		
37																		
38																		
39																		
40																		
41																		
42																		
43																		
44																		
45																		
46																		
47																		
48																		
49																		
50																		

Resumen	
Hombres	4
Mujeres	9
Total	13

Aprobación de la Nómina			
R.D. Institucional	Día	Mes	Año
005-2016	15	04	2016

BORDA PELOTTIER ZACARIAS
 Director (a) de la Institución Educativa
 Firma - Post Firma y Sello

BORDA PELOTTIER, ZACARIAS
 Responsable de la matrícula
 Firma - Post Firma

[Firma]
Wladimir Ramos Ito
 INGENIERO CIVIL
 CIP 141392





MINISTERIO DE EDUCACIÓN

NÓMINA DE MATRÍCULA - 2016

El reporte de matrícula se emitirá haciendo uso de la Nómima de Matrícula del aplicativo informático SIAGIE (Sistema de Información de Apoyo a la Gestión de la Institución Educativa), disponible en <http://siagie.minedu.gob.pe>. Este reporte es de responsabilidad del Director de la I.E. y TIENE CARÁCTER OFICIAL.

Datos de la Instancia de Gestión Educativa Descentralizada (DRE - UGEL)		Datos de la Institución Educativa o Programa Educativo				Periodo Lectivo					Ubicación Geográfica								
Código	2 1 1 0 0 0 3	Número y/o Nombre	POLITECNICO INDUSTRIAL MACUSANI			PGD	Gestión ⁽⁷⁾	Inicio	01/03/2016	Fin	30/12/2016	Dpto.	PUNO						
Nombre de la DRE - UGEL	UGEL Carabaya	Código Modular	1 3 0 8 7 9 0			Programa ⁽⁸⁾	Datos del Estudiante					Prov.	CARABAYA						
Resolución de Creación N°	0049-09	Forma ⁽⁵⁾	Esc			Fecha de Nacimiento					Dist.	MACUSANI							
Nivel/Ciclo ⁽¹⁾	SEC	Grado/Edad ⁽³⁾	2			Apellidos y Nombres (Orden Alfabético)					Centro Poblado								
Modalidad ⁽²⁾	EBR	Nombre Sección (Solo Inicial)								MACUSANI									
N° de D.N.I. o Código del Estudiante ⁽⁶⁾														Institución Educativa de procedencia ⁽¹⁵⁾					
														Código Modular			Número y/o Nombre		
1	D.N.I. 7.7.3.2.5.8.2.0	ALARCON TINTA, Carla Abegail	21	09	2002	M	P	P	NO	SI	Q	C	NO	P	SI				
2	D.N.I. 7.0.6.0.0.3.1.3	CANO QUISPE, Gamaniel Crishlian	16	10	1998	H	R	P	SI	SI	C	Q	NO	P	SI				
3	D.N.I. 7.4.3.1.7.8.9.2	CARRASCO ARAGON, Jhean Marcos	17	04	2003	H	P	P	SI	SI	C	NO	NO	P	SI				
4	D.N.I. 7.3.6.3.8.5.6.7	CHOQUEHUANCA CCAHUANA, Blanca Melitza	28	06	2002	M	P	P	SI	SI	Q	C	NO	P	SI				
5	D.N.I. 7.3.6.4.5.8.4.9	FLORES VALERIANO, Ines Verónica	03	02	2003	M	P	P	SI	SI	Q	C	NO	P	SI				
6	D.N.I. 7.3.6.4.5.8.4.8	FLORES VALERIANO, Ronaldo	19	06	2000	H	P	P	SI	SI	Q	C	NO	P	SI				
7	D.N.I. 7.7.7.9.5.1.1.6	HUAHUASONCCO ACOCHA, Ali	02	04	2001	H	P	P	SI	SI	Q	C	NO	P	SI				
8	D.N.I. 7.3.7.4.3.1.6.3	HUAMANTUCCO HUALLA, Evangellina	15	11	1999	H	P	P	SI	SI	Q	C	NO	P	SI				
9	D.N.I. 7.0.5.2.4.2.9.7	HUAMANTUCCO HUALLA, Milton	21	09	2000	H	P	P	SI	SI	C	Q	NO	SE	SI				
10	D.N.I. 7.4.1.6.8.8.8.1	HUARSAYA SOLIS, Jesus Emanuel	23	10	1999	H	P	P	SI	SI	C	Q	NO	P	SI				
11	D.N.I. 7.3.6.4.9.7.5.6	MAMANI ONOFRE, Juan Severiano	07	06	2002	H	P	P	SI	SI	C	Q	NO	S	SI				
12	D.N.I. 7.3.6.3.6.1.9.9	MOLLO QUISPE, Grover Jonathan	07	11	2003	M	P	P	SI	SI	Q	C	NO	P	SI				
13	D.N.I. 7.3.6.4.5.8.3.0	MOROCO CARBAJAL, Karen	14	05	2000	H	P	P	SI	SI	Q	C	NO	P	SI				
14	D.N.I. 7.3.6.5.1.6.6.1	NARVAEZ VILCA, Lowder	19	08	2000	M	P	P	SI	SI	Q	C	NO	P	SI				
15	D.N.I. 7.3.7.4.1.8.7.9	PARI CHURA, Noemi	29	04	2003	H	P	P	SI	SI	Q	C	NO	P	SI				
16	D.N.I. 7.3.6.3.6.1.8.3	PERALTA QUISPE, Alex	28	07	2002	M	P	P	SI	SI	C	NO	NO	SE	SI				
17	D.N.I. 7.7.2.7.4.3.9.2	PILCO CCANA, Margot Yanet	24	05	2000	H	P	P	SI	SI	C	NO	NO	P	SI				
18	D.N.I. 7.8.1.1.0.4.6.3	PILCO KANA, Abel Ronaldino	01	10	2000	H	P	P	SI	SI	C	NO	NO	P	SI				
19	D.N.I. 7.3.6.4.9.7.0.1	PUMA PERALTA, Rene	23	09	2002	M	P	P	SI	SI	Q	C	NO	P	SI				
20	D.N.I. 7.6.8.7.9.1.4.1	QUISPE LUQUE, Rosalinda	30	01	2002	M	P	P	SI	SI	Q	C	NO	P	SI				
21	D.N.I. 7.3.6.5.3.9.8.6	QUISPE MOROCCO, Dora																	

(1) Nivel / Ciclo : Para el caso EBR/EBE: (NI) Inicial (PR) Primaria (SEC) Secundaria
 Para el caso EBA: (NI) Inicial, (INT) Intermedio, (AV) Avanzado
 (2) Modalidad : (EBR) Educ. Básica Regular, (EBA) Educ. Básica Alternativa,
 (EBE) Educ. Básica Especial.
 (3) Grado/Edad : En caso de E. Inicial, registrar Edad (01,2,3,4,5,6).
 En caso de E. Primaria o Secundaria: registrar grados: 1,2,3,4,5,6.
 En caso de EBA: C. Inicial 1°, 2°, 3°, Avanzado 1°, 2°, 3°, 4°
 Colorar "" si en la Nómima hay alumnos de varias edades (E) o grados (Pr)
 (4) Caracterist. : (U) Unidocente, (PM) Polidocente Multigrado y (PC) Polidocente
 Completo.
 (5) Forma : (Esc) Escolarizado, (NoEsc) No Escolarizado
 Para el caso EBA: (P) Presencial, (SP) Semi Presencial,
 (AD) A distancia
 (6) Sección : A.B.C., Colocar "" si es sección única o
 si se trata de Nivel Inicial
 (7) Gestión : (PGD)Pub. de gestión directa (PGSP)Pub. de Gestión Privada, (PR) Privada
 (8) Programa : (PEN) PEDANA: Prog. de Educ. Bas. Alter. de Niños y Adolescentes
 (15) IE de procedencia : (D) Intelectual, (DA) Auditiva, (DV) Visual, (DM) Motora, (ES) Sordococuera (OT) Otro
 En caso de no adecer discapacidad, dejar en blanco
 (16) N° de DNI o Cod. Del : Solo para el caso de estudiantes que proceden de otra Institución Educativa.
 Est.: El Cód. del Est. Se anotaré solo en el caso que el estudiante no posea D.N.I.

4068

 DIRECTOR
 INSTITUCIÓN EDUCATIVA POLITECNICO INDUSTRIAL MACUSANI
 CIP: 141392

N° Orden	D.N.I. o Código del Estudiante ⁽¹⁶⁾	Apellidos y Nombres (Orden Alfabético)	Fecha de Nacimiento			Sexo H/M	Datos del Estudiante										Código Modular	Número y/o Nombre
			Día	Mes	Año		Situación de Matrícula(10)	País(11)	Padre vive SI / NO	Madre vive SI / NO	Lengua materna(12)	Segunda Lengua(2)	Trabaja el Estudiante SI / NO	Horas semanales que labora	Escolaridad de la Madre(13)	Nacimiento Registrado SI/NO		
22	D.N.I. 7.3.6.5.3.9.8.5	QUISPE MOROCO, Julio	27	09	1999	H	P	P	SI	SI	Q	C	NO		P	SI		
23	D.N.I. 7.8.4.6.0.2.7.8	QUISPE TAPIA, Fany Yuliyumi	12	06	2003	M	P	P	SI	SI	C	Q	NO		P	SI		
24	D.N.I. 6.0.3.7.2.5.1.8	SAYHUA MENDOZA, Guedo	30	05	2003	H	P	P	SI	SI	Q	C	NO		P	SI		
25	D.N.I. 7.7.2.7.4.3.3.7	VILCA QUISPE, Juan Jhullifo	10	08	2000	H	P	P	SI	SI	C	Q	NO		P	SI		
26																		
27																		
28																		
29																		
30																		
31																		
32																		
33																		
34																		
35																		
36																		
37																		
38																		
39																		
40																		
41																		
42																		
43																		
44																		
45																		
46																		
47																		
48																		
49																		
50																		

Aprobación de la Nómina			
R.D. Institucional	Día	Mes	Año
005-2016	15	04	2016

Resumen	
Hombres	15
Mujeres	10
Total	25

BORDA PELOTIER, ZACARIAS
 Director (a) de la Institución Educativa
 Firma - Post Firma y Sello

BORDA PELOTIER, ZACARIAS
 Responsable de la matrícula
 Firma - Post Firma

WILFREDO RAMOS ITO
 INGENIERO CIVIL
 CIP 141392



NÓMINA DE MATRÍCULA - 2016

MINISTERIO DE EDUCACIÓN

El reporte de matrícula se emitirá haciendo uso de la Nómina de Matrícula del aplicativo informático SIAIGIE (Sistema de Información de Apoyo a la Gestión de la Institución Educativa), disponible en <http://siae.gob.pe>. Este reporte es de responsabilidad del Director de la I.E. y TIENE CARÁCTER OFICIAL.

Nº de D.N.I. o Código del Estudiante ⁽¹⁾	Nombre de la DRE - UGEL	Datos de la Institución Educativa o Programa Educativo					Período Lectivo			Ubicación Geográfica									
		POLITECNICO INDUSTRIAL MACUSANI					30/12/2016			PUNO									
		0049-09					Inicio			Fin									
Código	2 1 0 0 0 3	Número y/o Nombre	Característica ⁽⁴⁾		PGD	Inicio			Fin			Dpto.							
Nombre de la DRE - UGEL	UGEL Carabayaya	Código Modular	Forma ⁽⁵⁾		Programa ⁽⁸⁾	Datos del Estudiante			Prov.			Dist.							
		Resolución de Creación N°	Eso			Trabaja el Estudiante			CARABAYA			MACUSANI							
		Nivel/Ciclo ⁽¹⁾	3 Sección ⁽⁶⁾		Turno ⁽⁹⁾	Segunda Lengua ⁽¹²⁾			MACUSANI			Centro Poblado							
		Modalidad ⁽²⁾	Nombre Sección (Solo Inicial)			Lengua Matemática ⁽¹²⁾			Institución Educativa de procedencia ⁽⁵⁾			Número y/o Nombre							
Apellidos y Nombres (Orden Alfabético)														Código Modular					
Fecha de Nacimiento																			
Situación de Matrícula ⁽¹⁰⁾																			
País ⁽¹¹⁾																			
Padre vive SI / NO																			
Madre vive SI / NO																			
Segunda Lengua ⁽¹²⁾																			
Trabaja el Estudiante SI / NO																			
Horas semanales que labora																			
Cantidad de la Madre ⁽¹³⁾																			
Nacimiento Registrado S/N ⁽¹⁴⁾																			
Tipo de Discapacidad ⁽¹⁴⁾																			
1	D.N.I. 7.3.8.9.5.4.1.1.0	CALCINA TORREBLANCA, Brigida Maritany	22	12	2000	M	P	P	P	P	SI	SI	C	NO	NO	SE	SI		
2	D.N.I. 7.5.5.6.5.4.5.9	CHURA HUAYAPA, Gloria Yessica	30	04	2000	M	P	P	P	P	SI	SI	C	NO	NO	P	SI		
3	D.N.I. 7.2.2.3.3.4.2.8	CONDORI TICONA, Fany	11	11	2001	M	P	P	P	P	SI	SI	C	NO	NO	P	SI		
4	D.N.I. 7.2.0.4.3.9.6.0	GUTIERREZ MINAYA, Maritza	10	11	1998	M	R	P	P	P	SI	SI	C	NO	NO	P	SI		
5	D.N.I. 7.3.6.3.8.5.3.5	MAMANI RAMOS, Beatriz	04	03	2002	M	P	P	P	P	SI	SI	C	NO	NO	P	SI		
6	D.N.I. 7.4.4.3.0.7.8.6	MARAS PELAEZ, Yanet Soledad	20	07	1997	M	R	P	P	P	SI	SI	C	NO	NO	P	SI		
7	D.N.I. 7.3.6.3.8.5.5.8	PARI CCOPA, Fany Olivia	01	10	2001	M	P	P	P	P	SI	SI	C	NO	NO	SE	SI		
8	D.N.I. 7.3.6.4.5.8.5.7	PERALTA CHAMPI, Nilka Soledad	01	07	2002	M	P	P	P	P	SI	SI	C	NO	NO	P	SI		
9	D.N.I. 7.8.1.1.0.4.6.4	PILCO KANA, Lidia Lucia	20	12	1998	M	R	P	P	P	SI	SI	C	NO	NO	P	SI		
10	D.N.I. 7.3.6.4.9.6.7.7	SUCAPUCA PAMPA, Meyll Suney	02	02	2002	M	P	P	P	P	SI	SI	C	NO	NO	SE	SI		
11	D.N.I. 7.3.6.3.8.3.4.3	TURPO CALCINA, Yanet Dominga	03	12	2000	M	P	P	P	P	SI	SI	C	NO	NO	P	SI		
12	D.N.I. 7.3.7.8.2.1.3.3	TUTACANO TESORERO, Gloria Blanca	19	04	2000	M	R	P	P	P	SI	SI	C	NO	NO	P	SI		
13	D.N.I. 7.7.4.1.4.1.5.5	VALENCIA MERMA, Yamileth Dina	07	07	1999	M	P	P	P	P	SI	SI	C	NO	NO	P	SI		
14	D.N.I. 7.3.6.5.1.5.7.9	VILCA CHURA, Isabel	01	07	2002	M	P	P	P	P	SI	SI	C	NO	NO	P	SI		
15																			
16																			
17																			
18																			
19																			
20																			
21																			

- (1) Nivel / Ciclo : Para el caso EBR/EBE: (NI) Inicial (PRI) Primaria (SEC) Secundaria
Para el caso EBA: (NI) Inicial, (INT) Intermedio, (AVA) Avanzado
- (2) Modalidad : (EBR) Educ. Básica Regular, (EBA) Educ. Básica Alternativa, (EBE) Educ. Básica Especial
- (3) Grado/Edad : En caso de E. Inicial, registrar edad (0 1, 2, 3, 4, 5, 6).
En caso de EBA: C. Inicial 1°, 2°, 3°, Avanzado 1°, 2°, 3°.
En caso de EBA: C. Inicial 1°, 2°, 3°, Avanzado 1°, 2°, 3°. Avanzado 1°, 2°, 3°, 4°
- (4) Característ. : Primaria : (U) Unidocente, (PM) Polidocente Multigrado y (PC) Polidocente
Nidos y Jardines y Jóvenes y Adultos.
Cobocar " " en caso de no corresponder
- (5) Forma : (Esc) Escolarizado, (NoEsc) No Escolarizado
Para el caso EBA: (P) Presencial, (SP) Semi Presencial, (AD) A distancia
- (6) Sección : A, B, C, " " si es sección única o " " si se trata de Nivel Inicial
- (7) Gestión : (PGD) Púb. de gestión directa, (PGP) Púb. de Gestión Privada, (PR) Privada
- (8) Programa : (PER) PEBANA, Prog. de Educ. Bas. Alter. de Niños y Adolescentes
(PEB) PEBAJA, Prog. de Educ. Bas. Alter. de Jóvenes y Adultos
(PEB) PEBANPEBAJA, Prog. de Educ. Básica Alter. de Niños y Adolescentes y Jóvenes y Adultos.
- (9) Turno : (M) Mañana, (T) Tarde, (N) Noche
- (10) Situación de Matrícula : (I) Ingresante, (P) Promovido, (R) Reptenia, (RE) Reentrante.
Solo en el caso de EBA: (RE) Reingresante
- (11) País : (P) Perú, (E) Ecuador, (C) Colombia, (B) Brasil, (Bo) Bolivia, (Ch) Chile, (OT) Otro
- (12) Lengua : (C) Castellano, (Q) Quechua, (A) Aymara, (OT) Otra lengua, (E) Lengua extranjera
- (13) Escolaridad de la Madre : (SE) Sin Escolaridad, (P) Primaria, (S) Secundaria, y (SP) Superior
- (14) Tipo de discapacidad : (DI) Intelectual, (DA) Auditiva, (DV) Visual, (DM) Motora, (SC) Sordoceguera (OT) Otro
En caso de no adolecer discapacidad, dejar en blanco
- (15) IE de procedencia : Solo para el caso de estudiantes que proceden de otra Institución Educativa.
- (16) N° de DNI o Cod. Del Est. : El Cód. del Est. Se anotará solo en el caso que el estudiante no posea D.N.I. Est.

4066



Wilfredo J. Ramos Ito
INGENIERO CIVIL
CIP 141392



D.N.I. o Código del Estudiante ^(m)	Apellidos y Nombres (Orden Alfabético)	Fecha de Nacimiento			Sexo H/M	Datos del Estudiante								Código Modular	Número y/o Nombre		
		Día	Mes	Año		Situación de Matrícula(10)	País(11)	Padre vive SI / NO	Madre vive SI / NO	Lengua materna(12)	Segunda Lengua(12)	Trabaja el Estudiante SI / NO	Horas semanales que labora			Escolaridad de la Madre(13)	Nacimiento Registrado SI/NO
22																	
23																	
24																	
25																	
26																	
27																	
28																	
29																	
30																	
31																	
32																	
33																	
34																	
35																	
36																	
37																	
38																	
39																	
40																	
41																	
42																	
43																	
44																	
45																	
46																	
47																	
48																	
49																	
50																	

Resumen	
Hombres	0
Mujeres	14
Total	14

BORDA PELOTIER, ZACARIAS
 Responsable de la matrícula
 Firma - Post Firma

BORDA PELOTIER ZACARIAS
 Director (a) de la Institución Educativa
 Firma - Post Firma y Sello

Aprobación de la Nómina			
R.D. Institucional	Día	Mes	Año
005-2016	15	04	2016



Walter J Ramos Ito
 INGENIERO CIVIL
 CIP 141392



MINISTERIO DE EDUCACIÓN

NÓMINA DE MATRÍCULA - 2016

El reporte de matrícula se emitirá haciendo uso de la Nómima de Matrícula del aplicativo informático SIAGIE (Sistema de Información de Apoyo a la Gestión de la Institución Educativa), disponible en <http://siagie.minedu.gob.pe>. Este reporte es de responsabilidad del Director de la I.E. y TIENE CARÁCTER OFICIAL.

Datos de la Instancia de Gestión Educativa Descentralizada (DRE - UGEL)		Datos de la Institución Educativa o Programa Educativo				Periodo Lectivo					Ubicación Geográfica							
Código	Nombre de la DRE - UGEL	Número y/o Nombre	POLITECNICO INDUSTRIAL MACUSANI	Gestión (7)	PGD	Inicio	Fin	30/12/2016	Dpto.	Prov.	Dist.	Institución Educativa de procedencia(16)						
		Código Modular	Característica (4)	Programa (8)		Datos del Estudiante					Código Modular	Número y/o Nombre						
		Resolución de Creación N°	Forma (6)	Esc	Sexo H/M		Situación de Matrícula(10)	País(11)	Padre vive SI / NO	Madre vive SI / NO	Segunda Lengua(12)	Trabaja el Estudiante SI / NO	Horas semanales que labora	Escolaridad de la Madre(13)	Nacimiento Registrado SI/NO	Tipo de Discapacidad(14)		
		Nivel/Ciclo (5)	Grado/Edad(3)	Sección(6)	B	Fecha de Nacimiento												
		Modalidad (2)	EBR	Nombre Sección (Solo Inicial)		Día	Mes	Año										
		Apellidos y Nombres (Orden Alfabético)																
1	D.N.I. 7.0.5.1.3.3.8.5	AGRAMONTE MAMANI, Maycol				10	06	2002	H	P	P	SI	SI	C	NO	P	SI	
2	D.N.I. 7.3.8.1.9.1.2.3	ANAHUJ VILCA, Cristina				27	08	1997	M	R	P	SI	SI	C	NO	P	SI	
3	D.N.I. 7.2.3.0.7.9.5.4	CONDORI QUISEP, Facud				29	06	2002	H	P	P	SI	SI	Q	C	NO	P	SI
4	D.N.I. 7.6.8.1.4.1.0.8	HANCCO MAMANI, Edgar Rene				18	08	2000	H	P	P	SI	SI	C	NO	P	SI	
5	D.N.I. 7.4.5.7.5.2.9.3	HUAQUISO LUCANA, Erik Raimero				05	01	2002	H	P	P	SI	SI	C	NO	SE	SI	
6	D.N.I. 7.3.7.5.1.1.8.4	ILPANOLCA COCA, Lester				07	03	2001	H	P	P	SI	SI	C	NO	P	SI	
7	D.N.I. 7.1.8.9.3.0.8.0	MAMANI BARRAZA, Jhon Clinthon				14	09	1999	H	P	P	SI	SI	Q	C	NO	P	SI
8	D.N.I. 7.3.7.1.4.5.2.0	MAMANI BARRAZA, Jhonny Jovillman				12	09	2001	H	P	P	SI	SI	Q	C	NO	P	SI
9	D.N.I. 7.2.5.6.5.4.6.6	MAMANI CARBAJAL, Luis Alberto				03	05	2000	H	P	P	SI	SI	Q	C	NO	S	SI
10	D.N.I. 7.3.8.9.7.0.7.9	MAMANI HUARICALO, Porfirio Nobaldo				22	02	2002	H	P	P	SI	SI	C	NO	P	SI	
11	D.N.I. 7.3.8.9.6.3.8.7	MAYTA RAMOS, Luis Angel				07	07	2003	H	P	P	SI	SI	C	NO	P	SI	
12	D.N.I. 7.3.6.4.3.7.8.6	OCHOCHOQUE CASTELLANO, Feliciano				23	09	2001	H	P	P	SI	SI	C	NO	P	SI	
13	D.N.I. 7.1.10.1.1.7.3.6	PUMAHUISPE GUZMAN, Wilian				16	04	1999	H	R	P	SI	SI	Q	C	NO	P	SI
14	D.N.I. 7.4.2.4.1.1.7.2	RAMOS GRETA, Jusefap Genri				02	10	2000	H	R	P	SI	SI	C	NO	P	SI	
15	D.N.I. 7.3.7.4.5.2.6.3	RAMOS PERALTA, Samuel Frank				12	03	2002	H	P	P	SI	SI	Q	C	NO	P	SI
16	D.N.I. 7.3.7.5.1.0.2.3	RIVERA GUZMAN, Abimael Leon				20	10	2001	H	P	P	SI	SI	C	NO	P	SI	
17	D.N.I. 7.3.6.3.8.3.2.4	TORRES RAMOS, Rolando Edwin				04	10	1999	H	P	P	SI	SI	C	NO	P	SI	
18	D.N.I. 7.3.6.4.7.8.0.9	TUTACAMO GUZMAN, Cipriam Raimiro				10	03	2001	H	P	P	SI	SI	C	NO	P	SI	
19																		
20																		
21																		

(1) Nivel / Ciclo : Para el caso EBR/EBE: (IN) Inicial (PRI) Primaria (SEC) Secundaria
 Para el caso EBA: (INI) Inicial, (INT) Intermedio, (AVA) Avanzado
 (EBR) Educ. Básica Regular, (EBA) Educ. Básica Alternativa, (EBE) Educ. Básica Especial
 En el caso de E: Inicial; registrar grados: 1, 2, 3, 4, 5, 6.
 En el caso de EBA: C: Inicial 1°, 2°, Intermedio 1°, 2°, 3°, Avanzado 1°, 2°, 3°, 4°
 Colocar : SI en la Nómima para alumnos de varones; edades (E) o grados (P)
 (4) Característ.: (U) Unidocente, (Plu) Polidocente Multigrado, (C) Educ. Especial
 Completo.
 (5) Forma : (Esc) Escolarizado, (NoEsc) No Escolarizado
 Para el caso EBA: (P) Presencial, (SP) Sem Presencial, (AD) A distancia
 (6) Sección : A, B, C, ... Colocar "...", si es sección única o si se trata de Nivel Inicial
 (7) Gestión : (PGD)Pub. de gestión directa, (PGP)Pub. de Gestión Privada, (PR) Privada
 (PB) PEBANA: Prog. de Educ. Bás. Alter. de Niños y Adolescentes
 (PEBA) PEBAJA: Prog. de Educ. Bás. Alter. de Jóvenes y Adultos
 (PEBA) PEBANPEBAJA: Prog. de Educ. Básica Alter. de Niños y Adolescentes, y Jóvenes y Adultos.
 Colocar "...", en caso de no corresponder
 (8) Programa : (sólo EBA)
 (9) Turno : (M) Mañana, (T) Tarde, (N) Noche
 (10) Situación de Matrícula : (I) Ingresante, (P) Promovido, (R) Replante, (RE) Reingresante.
 Solo en el caso de EBA: (REI) Reingresante
 (11) País : (P) Perú, (E) Ecuador, (C) Colombia, (B) Brasil, (Bo) Bolivia, (Ch) Chile, (OT) Otro
 (12) Lengua : (C) Castellano, (Q) Quechua, (A) Aymara, (OT) Otra lengua, (E) Lengua extranjera
 (13) Escolaridad de la Madre : (SE) Sin escolaridad, (P) Primaria, (S) Secundaria, Y (SP) Superior
 (14) Tipo de discapacidad : (DI) Intellectual, (DA) Auditiva, (DV) Visual, (DM) Motora, Y (SP) Superior
 Solo para el caso de discapacidad; dejar en blanco
 (15) IE de procedencia : Solo para el caso de estudiantes que proceden de otra Institución Educativa.
 (16) N° de DNI o Cód. Del Est.: El Cód. del Est. Se anota solo en el caso que el estudiante no posea DNI.
 Etc.

406
 INGENIERO CIVIL
 CIP: 141392
 (Firma)

N.º de Cédulas	D.N.I. o Código del Estudiante ⁽¹⁰⁾	Apellidos y Nombres (Orden Alfabético)	Fecha de Nacimiento			Datos del Estudiante										Código Modular	Número y/o Nombre				
			Día	Mes	Año	Sexo H/M	Situación de Matricula(10)	País(11)	Padre vive SI / NO	Madre vive SI / NO	Lengua materna(12)	Segunda Lengua(12)	Trabaja el Estudiante SI / NO	Horas semanales que labora	Escolaridad de la Madre(13)			Nacimiento Registrado SI/NO	Tipo de Discapacidad(14)		
22																					
23																					
24																					
25																					
26																					
27																					
28																					
29																					
30																					
31																					
32																					
33																					
34																					
35																					
36																					
37																					
38																					
39																					
40																					
41																					
42																					
43																					
44																					
45																					
46																					
47																					
48																					
49																					
50																					

Resumen	
Hombres	8
Mujeres	13
Total	21



W. Ramos Ito
WILFREDO J. RAMOS ITO
 INGENIERO CIVIL
 CIP-141392

BORDA PELOTTIER, ZACARIAS
 Responsable de la matrícula
 Firma - Post Firma

BORDA PELOTTIER ZACARIAS
 Director (a) de la Institución Educativa
 Firma - Post Firma y Sello

Aprobación de la Nómina				
R.D. Institucional	Día	Mes	Año	
005-2016	15	04	2016	



MINISTERIO DE EDUCACIÓN

NÓMINA DE MATRÍCULA - 2016

El reporte de matrícula se emitirá haciendo uso de la Nómina de Matrícula del aplicativo informático SIAGIE (Sistema de Información de Apoyo a la Gestión de la Institución Educativa), disponible en <http://siagie.minedu.gob.pe>. Este reporte es de responsabilidad del Director de la I.E. y TIENE CARÁCTER OFICIAL.

Datos de la Instancia de Gestión Educativa Descentralizada (DRE - UGEL)			Datos de la Institución Educativa o Programa Educativo				Periodo Lectivo						Ubicación Geográfica			
Código	Nombre de la DRE - UGEL	Característica (4)	Número y/o Nombre	Forma (5)	Gestión (7)	PGD	Inicio	Datos del Estudiante						Dpto.	Prov.	
		Resolución de Creación N°	Código Modular	Forma (5)	Programa (8)		Situación de Matrícula (10)	Padre vive SI / NO	Madre vive SI / NO	Lengua Matemática (12)	Segunda Lengua (12)	Trabaja el Estudiante SI / NO	Horas semanales que labora	Comunidad de la Madre (13)	Nacimiento Registrado SI/NO	Tipo de Discapacidad (14)
		Nivel/Ciclo (1)	SEC	Grado/Edad (9)	4	B	Sexo H/M	País (11)								
		Modalidad (2)	EBR	Nombre Sección (Solo Inicial)			Fecha de Nacimiento									
							Día	Mes	Año							
N° de D.N.I. o Código del Estudiante (16)		Apellidos y Nombres (Orden Alfabético)														
1	D.N.I. 7134414234	CARREON YUPANQUI, Matilde	29	04	2000	M	P	P	SI	SI	C	NO	P	SI		
2	D.N.I. 7105244302	CCOA ANAHUI, Heandel	04	09	1999	H	P	P	SI	SI	Q	NO	S	SI		
3	D.N.I. 710415882	CHURA HUANCA, Maria De Los Angeles	05	04	1999	M	P	P	SI	SI	C	NO	P	SI		
4	D.N.I. 713643797	CONDORI MAQUE, Elizabeth Juana	10	05	1997	M	R	P	SI	SI	Q	NO	SE	SI		
5	D.N.I. 714701231	CONDORI MAQUE, Jaime Rolando	12	11	2000	H	P	P	SI	SI	C	NO	P	SI		
6	D.N.I. 712046719	CONDORI PATATINGO, Esperanza	11	09	1997	M	R	P	SI	SI	Q	NO	SE	SI		
7	D.N.I. 713627705	HANCCO LOPEZ, Rolando	16	11	1999	H	P	P	SI	SI	C	NO	P	SI		
8	D.N.I. 711702328	LANUDO MARAS, Claudia	07	10	1997	M	P	P	SI	SI	Q	NO	P	SI		
9	D.N.I. 717067086	LOPEZ HANCCO, Marina Elizabeth	04	06	1998	M	P	P	SI	SI	C	NO	P	SI		
10	D.N.I. 712152985	LUQUE LIMACHI, Cesar	16	08	1999	H	P	P	SI	SI	Q	NO	P	SI		
11	D.N.I. 711985785	LUQUE LIMACHI, Yovana Maruja	25	02	1996	M	R	P	SI	SI	Q	NO	SE	SI		
12	D.N.I. 71374583	MAMANI AGUILAR, Zurela Ada	08	09	1999	M	R	P	SI	SI	C	NO	P	SI		
13	D.N.I. 48322814	MAMANI CALSINA, Cristina	21	07	1994	M	R	P	SI	SI	C	NO	SE	SI		
14	D.N.I. 713647816	MAMANI HUARICALLO, Jesus Antonio	30	09	1999	H	P	P	SI	SI	C	NO	P	SI		
15	D.N.I. 60486214	MAMANI TITO, Cynthia Magdalena	09	04	2000	M	P	P	SI	SI	Q	NO	P	SI		
16	D.N.I. 74583527	MOLLO QUISPE, Ruth Mery	22	05	2000	M	P	P	NO	SI	C	NO	S	SI		
17	D.N.I. 713647805	NARVAEZ VILCA, Waller	14	11	1997	H	P	P	SI	SI	C	NO	P	SI		
18	D.N.I. 713636184	PERALTA QUISPE, Tayson	12	07	1998	H	P	P	NO	SI	C	NO	P	SI		
19	D.N.I. 713647824	TAPIA MOROCCO, Luis Alberto	21	10	1996	H	P	P	NO	SI	C	NO	P	SI		
20	D.N.I. 60656434	VELASQUEZ CARDINAS, Armando Roman	15	05	2001	H	P	P	NO	SI	Q	NO	P	SI		
21																

(1) Nivel / Ciclo : Para el caso EBR/EBE: (NI) Inicial (PR) Primaria (SEC) Secundaria
 Para el caso EBA: (NI) Inicial, (INT) Intermedio, (AVA) Avanzado
 (2) Modalidad : (EBR) Educ. Básica Regular, (EBA) Educ. Básica Alternativa, (AD) A distancia
 (3) Grado/Edad : En caso de E. Inicial, registrar Edad (01,2,3,4,5)
 En el caso de Primaria o Secundaria, registrar grados: 1,2,3,4,5,6
 En el caso de EBA: C. Inicial 1°, 2°, 3°; Avanzado 1°, 2°, 3°, 4°
 Colocar "-" si en la Nómina hay alumnos de varias edades (E) o grados (P)
 (4) Característ. : (U) Unidocente, (PM) Polidocente Multigrado y (P) Polidocente Niños y Adolescentes y Jóvenes y Adultos.
 Colocar "-" en caso de no corresponder
 (5) Forma : (Esc) Escolarizado, (NoEsc) No Escolarizado
 Para el caso EBA (P) Presencial, (SP) Semi Presencial, (AD) A distancia
 (6) Sección : A,B,C,... Colocar "-" si es sección única o si se trata de Nivel Inicial
 (7) Gestión : (PGB) Púb. de gestión directa, (PSP) Púb. de Gestión Privada, (PR) Privada
 (8) Programas : (PBA) PEBANA, Prog. de Educ. Bás. Alter. de Niños y Adolescentes (PBJ) PEBAJA, Prog. de Educ. Bás. Alter. de Jóvenes y Adultos (PBJA) PEBANAJA, Prog. de Educ. Básica Alter. de Niños y Adolescentes y Jóvenes y Adultos.
 Colocar "-" en caso de no corresponder
 (9) Turno : (M) Mañana, (T) Tarde, (N) Noche
 (10) Situación de Matrícula : (I) Ingresante, (P) Promovido, (R) Repetente, (RE) Reentrantib.
 Solo en el caso de EBA: (RE) Reingresante
 (11) País : (P) Perú, (E) Ecuador, (C) Colombia, (B) Brasil, (Bo) Bolivia, (Ch) Chile, (OT) Otro
 (12) Lengua : (C) Castellano, (Q) Quechua, (A) Aymara, (OT) Otra lengua, (E) Lengua extranjera
 (13) Escolaridad de la Madre : (SE) Sin Escolaridad, (F) Primaria, (S) Secundaria, y (SP) Superior
 (14) Tipo de discapacidad : (D) Intelectual, (DA) Auditiva, (DV) Visual, (DM) Motora, (SC) Sordoceguera (OT) Otro
 En caso de no adscribir discapacidad, dejar en blanco
 (15) IE de procedencia : Solo para el caso de estudiantes que proceden de otra Institución Educativa.
 (16) N° de DNI o Cod. Del Est.: El Cód. del Est. Se anotará solo en el caso que el estudiante no posea D.N.I. Est.



N.º Orden	D.N.I. o Código del Estudiante ⁽⁶⁾	Apellidos y Nombres (Orden Alfabético)	Fecha de Nacimiento			Sexo H/M	Datos del Estudiante								Institución Educativa de procedencia ⁽⁵⁾				
			Día	Mes	Año		Situación de Matrícula ⁽¹⁰⁾	País ⁽¹¹⁾	Padre vive SI / NO	Madre vive SI / NO	Lengua materna ⁽¹²⁾	Segunda Lengua ⁽¹²⁾	Trabaja el Estudiante SI / NO	Horas semanales que labora	Escolaridad de la Madre ⁽¹³⁾	Nacimiento Registrado SI/NO	Tipo de Discapacidad ⁽⁴⁾	Código Modular	Número y/o Nombre
22																			
23																			
24																			
25																			
26																			
27																			
28																			
29																			
30																			
31																			
32																			
33																			
34																			
35																			
36																			
37																			
38																			
39																			
40																			
41																			
42																			
43																			
44																			
45																			
46																			
47																			
48																			
49																			
50																			

Resumen	
Hombres	9
Mujeres	11
Total	20

BORDA PELOTIER, ZACARIAS
 Responsable de la matrícula
 Firma - Post Firma

BORDA PELOTIER ZACARIAS
 Director (a) de la Institución Educativa
 Firma - Post Firma y Sello

Aprobación de la Nómina		
R.D. Institucional	Día	Año
005-2016	15	04 2016

Alfredo J. Ramos Ho
 INGENIERO CIVIL
 CIP: 141392





MINISTERIO DE EDUCACIÓN

NÓMINA DE MATRÍCULA - 2016

El reporte de matrícula se emitirá haciendo uso de la Nómina de Matrícula del aplicativo informático SIAGIE (Sistema de Información de Apoyo a la Gestión de la Institución Educativa), disponible en <http://siegie.minedu.gob.pe>. Este reporte es de responsabilidad del Director de la I.E. y TIENE CARÁCTER OFICIAL.

Datos de la Instancia de Gestión Educativa Descentralizada (DRE - UGEL)		Datos de la Institución Educativa o Programa Educativo				Periodo Lectivo				Ubicación Geográfica																		
Código	Nombre de la DRE - UGEL	Número y/o Nombre	Código Modular	Característica (4)	Gestión (7)	PGD	Inicio	Fin	30/12/2016	Dpto.	Prov.	Dist.																
21100003	UGEL Carabaya	1308790	6049-09	Esc	POLITECNICO INDUSTRIAL MACUSANI	-	01/03/2016	01/03/2016	30/12/2016	PUNO	CARABAYA	MACUSANI																
Nº de D.N.I. o Código del Estudiante (16)		Apellidos y Nombres (Orden Alfabético)		Fecha de Nacimiento		Sexo H/M		Situación de Matrícula (10)		País (11)		Trabaja el Estudiante SI / NO		Segunda Lengua (12)		Lengua Materna (12)		Horas semanales que labora		Eficacia de la Madre (13)		Tipo de Discapacidad (14)		Institución Educativa de procedencia (15)		Número y/o Nombre		
Nº de D.N.I. o Código del Estudiante (16)		Apellidos y Nombres (Orden Alfabético)		Fecha de Nacimiento		Sexo H/M		Situación de Matrícula (10)		País (11)		Trabaja el Estudiante SI / NO		Segunda Lengua (12)		Lengua Materna (12)		Horas semanales que labora		Eficacia de la Madre (13)		Tipo de Discapacidad (14)		Institución Educativa de procedencia (15)		Número y/o Nombre		
Nº de D.N.I. o Código del Estudiante (16)		Apellidos y Nombres (Orden Alfabético)		Fecha de Nacimiento		Sexo H/M		Situación de Matrícula (10)		País (11)		Trabaja el Estudiante SI / NO		Segunda Lengua (12)		Lengua Materna (12)		Horas semanales que labora		Eficacia de la Madre (13)		Tipo de Discapacidad (14)		Institución Educativa de procedencia (15)		Número y/o Nombre		
1	D.N.I. 713744952	ALARCON HUARANCCA, Clever		20	04	2000	H	P	P	P	SI	SI	NO	C	Q	NO	P	SI										
2	D.N.I. 714310914	CALCINA TORREBLANCA, Nayda Lizbeth		11	10	1988	M	P	P	P	SI	SI	NO	C	Q	NO	SE	SI										
3	D.N.I. 713645838	CHAMBI RAMOS, Vianey Martina		03	08	1999	M	P	P	P	SI	SI	NO	C	Q	NO	P	SI										
4	D.N.I. 717334840	CUNO MORMONTOY, Vilma		11	08	1998	M	P	P	P	SI	SI	NO	C	Q	NO	P	SI										
5	D.N.I. 714575292	HUARIQUISTO LUCANA, Jhon Waldemar		19	01	2000	H	P	P	P	SI	SI	NO	C	Q	NO	SE	SI										
6	D.N.I. 713746573	HUARSAYA PUMA, Tania Gimena		11	12	1999	M	P	P	P	SI	SI	NO	C	Q	NO	SE	SI										
7	D.N.I. 713643607	MOROCO CARBAJAL, Benilda		08	07	1999	M	P	P	P	SI	SI	NO	C	Q	NO	SE	SI										
8	D.N.I. 714575148	ONOFRE VILLAFUERTE, Verónica		10	07	1999	M	P	P	P	SI	SI	NO	C	Q	NO	SE	SI										
9	D.N.I. 713638559	PARI CCOPIA, Gabi		26	01	1996	H	P	P	P	SI	SI	NO	C	Q	NO	SE	SI										
10	D.N.I. 714355202	PARI NAVARRO, Joaquín Jhon		08	01	2000	H	P	P	P	SI	SI	NO	C	Q	NO	P	SI										
11	D.N.I. 713649659	QUISPE MOLLO, Clinton		20	02	2000	M	P	P	P	SI	SI	NO	C	Q	NO	P	SI										
12	D.N.I. 713649659	SANCHEZ TURPO, Haydee Ines		22	12	1999	M	P	P	P	SI	SI	NO	C	Q	NO	P	SI										
13	D.N.I. 713651564	SUCAPUCA PAMPA, Yasmi		10	04	2000	H	P	P	P	SI	SI	NO	C	Q	NO	P	SI										
14	D.N.I. 713638520	TEJADA TORDOYA, Jonathan Omar		11	12	1998	M	P	P	P	SI	SI	NO	C	Q	NO	P	SI										
15	D.N.I. 713744968	ZULUAGA QUISPE, Luz Marina																										
16																												
17																												
18																												
19																												
20																												
21																												

(1) Nivel / Ciclo : Para el caso EBR/EBE: (NI) Inicial (PR) Primaria (SEC) Secundaria
 Para el caso EBA: (NI) Inicial, (INT) Intermedio, (AV) Avanzado
 (EBE) Educ. Básica Regular, (EBA) Educ. Básica Alternativa,
 (5) Forma : (Ese) Escolarizado, (NoEse) No Escolarizado
 Para el caso EBA: (P) Presencial, (SP) Semi Presencial, (AD) A distancia
 (6) Sección : A, B, C, ..., Colocar "X" si es sección única o si se trata de Nivel Inicial
 (7) Gestión : (PGD) Pùb. de gestión directa, (PGSP) Pùb. de Gestión Privada, (PR) Privada
 (8) Programa : (PBA) Pùb. de Educ. Básica Regular, (PBA) Pùb. de Educación de Niños y Adolescentes (sólo EBA)
 (9) Modalidad : (U) Unidocente, (PM) Polidocente Multigrado y (PE) Poligrado
 (10) Situación de Matrícula : (0) Ingresante, (P) Promovido, (R) Repletem, (RE) Reentrante. Solo en el caso de EBA: (RE) Reingresante
 (11) País : (C) Castellano, (Q) Quechua, (A) Aimara, (OT) Otra lengua, (E) Lengua extranjera
 (12) Lengua : (ES) Sin escolaridad, (P) Primaria, (S) Secundaria y (SP) Superior
 (13) Escolaridad de la Madre : (DI) Intelectual, (DA) Auditiva, (DV) Visual, (DM) Motora, (EO) Sordoceguera (OT) Otro
 (14) Tipo de discapacidad : En caso de no adolecer discapacidad, dejar en blanco
 (15) IE de procedencia : Solo para el caso de estudiantes que proceden de otra Institución Educativa. El Cód. del Est. Se anotará solo en el caso que el estudiante no posea D.N.I.
 (16) Nº de DNI o Cod. Del Est. : El Cód. del Est. Se anotará solo en el caso que el estudiante no posea D.N.I.
 Est.:

Wladimir J. Ramos Ito
 INGENIERO CIVIL
 CIP: 141392



00

4057

N O S	D.N.I. o Código del Estudiante ⁽⁶⁾	Apellidos y Nombres (Orden Alfabético)	Fecha de Nacimiento			Sexo H/M	Datos del Estudiante								Código Modular	Número y/o Nombre			
			Día	Mes	Año		Situación de Matrícula(10)	País(11)	Padre vive SI / NO	Madre vive SI / NO	Lengua materna(12)	Segunda Lengua(12)	Trabaja el Estudiante SI / NO	Horas semanales que labora			Escolaridad de la Madre(13)	Nacimiento Registrado SI/NO	Tipo de Discapacidad(4)
22																			
23																			
24																			
25																			
26																			
27																			
28																			
29																			
30																			
31																			
32																			
33																			
34																			
35																			
36																			
37																			
38																			
39																			
40																			
41																			
42																			
43																			
44																			
45																			
46																			
47																			
48																			
49																			
50																			

Aprobación de la Nómina			
R.D. Institucional	Día	Mes	Año
005-2016	15	04	2016

BORDA PELOTIER ZACARIAS

Director (a) de la Institución Educativa

Firma - Post Firma y Sello

BORDA PELOTIER, ZACARIAS

Responsable de la matrícula

Firma - Post Firma

[Firma]
WILFRED J RAMOS ITO
 INGENIERO CIVIL
 CIP-141392



Resumen	
Hombres	5
Mujeres	10
Total	15



MINISTERIO DE EDUCACIÓN

NÓMINA DE MATRÍCULA - 2016

El reporte de matrícula se emitirá haciendo uso de la Nómima de Matrícula del aplicativo informático SIAGIE (Sistema de Información de Apoyo a la Gestión de la Institución Educativa), disponible en <http://siagie.minedu.gob.pe>. Este reporte es de responsabilidad del Director de la I.E. y TIENE CARÁCTER OFICIAL.

Datos de la Instancia de Gestión Educativa Descentralizada (DRE - UGEL)		Datos de la Institución Educativa o Programa Educativo				Periodo Lectivo				Ubicación Geográfica							
Código	Nombre de la DRE - UGEL	Número y/o Nombre	POLITECNICO INDUSTRIAL MACUSANI	Gestión ⁽¹⁾	PGD	Inicio	Fin	30/12/2016	Dpto.	Prov.	Dist.	Institución Educativa de procedencia ⁽¹⁵⁾					
UGEL Carabaya		Código Modular	Característica ⁽⁴⁾	Programa ⁽⁶⁾		Datos del Estudiante			Centro Poblado		MACUSANI						
Nº de D.N.I. o Código del Estudiante ⁽¹⁶⁾		Resolución de Creación N°	Grado/Edad ⁽³⁾	Forma ⁽⁵⁾	Esc	Situación de Matrícula ⁽¹⁰⁾	País ⁽¹¹⁾	Padre vive SI / NO	Madre vive SI / NO	Lengua Matemática ⁽¹²⁾	Segunda Lengua ⁽¹³⁾	Trabaja el Estudiante SI / NO	Horas semanales que labora	Escolaridad de la Madre ⁽¹³⁾	Nacimiento Registrado SI/NO	Tipo de Discapacidad ⁽¹⁴⁾	
		Nivel/Ciclo ⁽¹⁾	Modalidad ⁽²⁾	Nombre Sección (Solo Inicial)	Sección ⁽⁵⁾	Sexo H/M											
		Apellidos y Nombres (Orden Alfabético)			Fecha de Nacimiento												
					Di	Me	Año										
1	D.N.I. 7.3.4.4.5.2.4.3	ANDRADE TITO, Alfonso	19	11	1998	H	P	P	NO	SI	Q	C	NO	SI			
2	D.N.I. 7.1.7.0.2.3.3.1	CACHURA LANUDO, Modesto	04	11	1998	H	P	P	SI	SI	Q	C	NO	P	SI		
3	D.N.I. 6.0.1.7.1.8.5.3	CARTA SAMATA, Yowel Maxone	20	06	1998	H	P	P	SI	SI	Q	C	NO	P	SI		
4	D.N.I. 7.7.3.4.8.6.8.2	CONDORI MAQUE, Julio Cesar	01	09	1998	H	P	P	SI	NO	Q	C	NO	SI			
5	D.N.I. 7.0.6.0.0.9.0.8	CONDORI SACA, Cristian	18	03	1999	H	P	P	SI	SI	Q	C	NO	P	SI		
6	D.N.I. 7.2.0.8.9.2.6	CONDORI TICONA, Kely Nilida	19	05	1998	M	P	P	SI	SI	Q	C	NO	P	SI		
7	D.N.I. 7.2.0.4.3.9.7.4	GUTIERREZ YARESI, Marcial	21	07	1999	H	P	P	SI	SI	Q	C	NO	P	SI		
8	D.N.I. 7.3.6.4.3.7.4.6	HANCCO RAMOS, Dante Cristian	12	09	1999	H	P	P	SI	SI	Q	C	NO	S	SI		
9	D.N.I. 7.4.1.6.9.0.1.4	LUCANA SOLIS, Florentina	04	10	1998	M	P	P	SI	SI	Q	C	NO	P	SI		
10	D.N.I. 7.4.2.4.9.4.6.9	MAMANI CALSINA, Arnaldo	21	11	1996	H	P	P	SI	SI	Q	C	NO	SE	SI		
11	D.N.I. 7.0.4.1.5.9.2.8	MAMANI CARBAJAL, Nazaria Beatriz	11	06	1997	M	P	P	NO	NO	Q	C	NO	SI			
12	D.N.I. 7.3.6.4.7.8.1.7	MAMANI HUARICALLO, Estela	17	04	1997	M	P	P	SI	SI	Q	C	NO	P	SI		
13	D.N.I. 7.2.0.4.6.6.1.6	SAYA TITO, Cristian Clever	02	01	1998	H	P	P	SI	SI	Q	C	NO	P	SI		
14	D.N.I. 7.2.5.6.5.4.6.2	VILCA CHURATA, Yolanda Maritza	06	06	1999	M	P	P	SI	SI	Q	C	NO	P	SI		
15																	
16																	
17																	
18																	
19																	
20																	
21																	

(1) Nivel / Ciclo : Para el caso EBR/EBE: (NI) Inicial (PRI) Primaria (SEC) Secundaria
 Para el caso EBA: (NI) Inicial, (INT) Intermedio, (AVA) Avanzado
 (EBR) Educ. Básica Regular, (EBA) Educ. Básica Alternativa,
 (EBE) Educ. Básica Especial.
 (2) Modalidad : En el caso de E. Inicial, registrar grados: 1,2,3,4,5,6.
 En el caso de Primaria o Secundaria, registrar grados: 1,2,3,4,5,6.
 En el caso de EBA: C: Inicial 1, 2; Intermedio 1, 2, 3; Avanzado 1, 2, 3, 4.
 Colocar "" en la Nómima y alumnos de varias edades (Ej: Polivalente).
 (3) Grado/Edad : (U) Unidocente, (P) Polidocente Multigrado y heterogéneo.
 (4) Característ. : Completo.
 (5) Forma : (Esc) Escolarizado, (NoEsc) No Escolarizado
 Para el caso EBA: (P) Presencial, (SP) Sem Presencial, (AD) A distancia
 (6) Programa : (PSD)Pub. de gestión directa, (PG)Pub. de Gestión Privada, (PR) Privada
 (PB) PEBANA: Prog. de Educ. Bás. Alter. de Niños y Adolescentes
 (PB) PEBAJA: Prog. de Educ. Bás. Alter. de Jóvenes y Adultos
 (PB) PEBJ: PEBANAPBEAJA: Prog. de Educ. Básica Alter. de Niños y Adolescentes, y Jóvenes y Adultos.
 Colocar "" en caso de no corresponder
 (7) Gestión : A.B.C... Colocar "" si es sección única o si se trata de Nivel Inicial
 (8) Sección : (PSD)Pub. de gestión directa, (PG)Pub. de Gestión Privada, (PR) Privada
 (9) Sección : (PB) PEBANA: Prog. de Educ. Bás. Alter. de Niños y Adolescentes
 (PB) PEBAJA: Prog. de Educ. Bás. Alter. de Jóvenes y Adultos
 (PB) PEBJ: PEBANAPBEAJA: Prog. de Educ. Básica Alter. de Niños y Adolescentes, y Jóvenes y Adultos.
 Colocar "" en caso de no corresponder
 (10) Situación de Matrícula : (M) Mañana, (T) Tarde, (N) Noche
 (I) Ingresante, (P) Promovido, (R) Replante, (RE) Reentrante.
 Solo en el caso de EBA: (RE) Reingresante
 (P) Perú, (E) Ecuador, (C) Colombia, (B) Brasil, (Bo) Bolivia, (Ch) Chile, (OT) Otro
 (C) Castellano, (Q) Quechua, (A) Aymara, (OT) Otra lengua, (E) Lengua extranjera
 (SE) Sin Escolaridad, (P) Primaria, (S) Secundaria, y (SP) Superior
 (11) País : (I) Intelectual, (DA) Auditiva, (DV) Visual, (DM) Motora, (SC) Sordociega (OT) Otro
 Solo en el caso de no adolecer discapacidad, dejar en blanco
 (12) Lengua : (I) IE de procedencia
 Solo para el caso de estudiantes que proceden de otra Institución Educativa.
 (13) Escolaridad de la Madre : (I) IE de procedencia
 Solo para el caso de estudiantes que proceden de otra Institución Educativa.
 (14) Tipo de discapacidad : El Cód. del EST. Se anotará solo en el caso que el estudiante no posea DNI.
 (15) IE de procedencia : (I) IE de procedencia
 Solo para el caso de estudiantes que proceden de otra Institución Educativa.
 (16) N° de DNI o Cód. Del Est. : El Cód. del EST. Se anotará solo en el caso que el estudiante no posea DNI.

4056

Wilfrido J Ramos Ito
 INGENIERO CIVIL
 CIP- 141392



01

4053

D.N.I. o Código del Estudiante ⁽⁶⁾	Apellidos y Nombres (Orden Alfabético)	Fecha de Nacimiento			Sexo H/M	Situación de Matrícula ⁽¹⁰⁾	País ⁽¹¹⁾	Padre vive SI / NO	Madre vive SI / NO	Lengua materna ⁽¹²⁾	Segunda Lengua ⁽¹²⁾	Trabaja el Estudiante SI / NO	Horas semanales que labora	Escolaridad de la Madre ⁽¹³⁾	Nacimiento Registrado SI/NO	Tipo de Discapacidad ⁽¹⁴⁾	Institución Educativa de procedencia ⁽¹⁵⁾	Código Modular	Número y/o Nombre
		Día	Mes	Año															
22																			
23																			
24																			
25																			
26																			
27																			
28																			
29																			
30																			
31																			
32																			
33																			
34																			
35																			
36																			
37																			
38																			
39																			
40																			
41																			
42																			
43																			
44																			
45																			
46																			
47																			
48																			
49																			
50																			

Aprobación de la Nómina			
R.D. Institucional	Día	Mes	Año
005-2016	15	04	2016

BORDA PELOTIER, ZACARIAS
 Director (a) de la Institución Educativa

Firma - Post Firma y Sello

BORDA PELOTIER, ZACARIAS
 Responsable de la matrícula

Firma - Post Firma

(Firma manuscrita)
WILBERTO ZACARIAS ITO
 INGENIERO CIVIL
 CIP- 141392



Resumen	
Hombres	9
Mujeres	5
Total	14

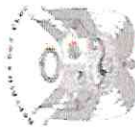

NÓMINA DE MATRÍCULA - 2017

El reporte de matrícula se emitirá haciendo uso de la Nómina de Matrícula del aplicativo Informático SIAGIE (Sistema de Información de Apoyo a la Gestión de la Institución Educativa), disponible en <http://siagie.minedu.gob.ve>. Este reporte es de responsabilidad del Director de la I.E. y TIENE CARÁCTER OFICIAL.

MINISTERIO DE EDUCACIÓN

Datos de la instancia de Gestión Educativa Descentralizada (DRE - UGEL)		Datos de la Institución Educativa o Programa Educativo				Periodo Lectivo					Ubicación Geográfica													
Código	Número y/o Nombre	Forma	Gestión	PGD	Inicio	Fin	Datos del Estudiante					Dpto.	Prov.											
Nombre de la DRE - UGEL	Código Modular	Resolución de Creación N°	Forma ⁽⁵⁾	Esc	Situación de Matrícula (10)	País (11)	Padre vive SI / NO	Madre vive SI / NO	Lengua Matemática (12)	Segunda Lengua (12)	Trabaja el Estudiante SI / NO	Horas semanales que labora	Escolaridad de la Madre (13)	Tipo de Discapacidad (14)	Dist.									
																Característica ⁽⁴⁾	Programa ⁽⁶⁾	Sexo H / M	País (11)	Padre vive SI / NO	Madre vive SI / NO	Lengua Matemática (12)	Segunda Lengua (12)	Trabaja el Estudiante SI / NO
N° de D.N.I. o Código del Estudiante ⁽¹⁶⁾	Nivel/ Ciclo	Modalidad	Grado/Edad ⁽³⁾	EBR	Nombre	Apellido y Nombres (Orden Alfabético)	Fecha de Nacimiento			Año	Sexo H / M	Situación de Matrícula (10)	País (11)	Padre vive SI / NO	Madre vive SI / NO	Lengua Matemática (12)	Segunda Lengua (12)	Trabaja el Estudiante SI / NO	Horas semanales que labora	Escolaridad de la Madre (13)	Tipo de Discapacidad (14)	Código Modular	Número y/o Nombre	
							Di	Mes	Año															
1	D.N.I. 7.4.5.7.5.6.6.1		CONDORI QUISPÉ, Jose Fernando	03	04	2005	H	I	P	SI	SI	Q	C	NO	P	SI	0	2	4	1	5	1	3	72164 SARA CHAVEZ
2	D.N.I. 7.3.6.4.9.7.5.4		GUTIERREZ TICONA, Jesus Maximiliano	13	08	2003	H	I	P	NO	SI	Q	C	NO	SE	SI	0	2	4	1	6	3	8	72176 JORGE CHAVEZ
3	D.N.I. 7.0.9.4.6.4.2.6		HUANCA HUARICCALLO, Judith Jheny	16	09	2004	M	I	P	NO	SI	Q	C	NO	S	SI	0	2	4	1	6	3	8	72176 JORGE CHAVEZ
4	D.N.I. 6.0.5.6.8.4.6.8		MAMANI AGUILAR, Marife Yuliza	05	10	2005	M	I	P	SI	SI	C	Q	NO	P	SI	0	2	4	1	3	4	9	72147
5	D.N.I. 7.3.6.3.8.5.5.7		MAMANI RAMOS, Darwin Edwar	18	06	2005	H	I	P	SI	SI	Q	C	NO	SE	SI	0	5	4	7	0	0	0	72600
6	D.N.I. 7.3.7.4.3.1.3.7		PACCO MENDOZA, Noemi Isabel	16	01	2004	M	I	P	SI	SI	C	NO	P	SI	SI	0	3	8	7	8	9	4	73002 GLORIOSO 821
7	D.N.I. 7.3.7.4.1.8.8.0		PARI CHURA, Yessica Yudi	24	08	2004	M	I	P	SI	SI	Q	C	NO	P	SI	0	2	4	1	6	3	8	72176 JORGE CHAVEZ
8	D.N.I. 7.6.6.4.8.2.2.4		SONCCO CHUQUIPATA, Alexander Raul	12	12	2004	H	I	P	SI	SI	C	Q	NO	P	SI	0	2	4	1	5	1	3	72164 SARA CHAVEZ
9	D.N.I. 7.3.6.4.0.8.2.7		TAPARA HUARICCALLO, Nathaly Gabi	30	05	2005	M	I	P	SI	SI	Q	C	NO	P	SI	0	2	4	1	6	3	8	72176 JORGE CHAVEZ
10	D.N.I. 7.3.6.3.8.5.3.9		TAPARA VILCA, Magda Marizol	03	02	2005	M	I	P	SI	SI	Q	C	NO	P	SI	0	2	4	1	6	3	8	72176 JORGE CHAVEZ
11																								
12																								
13																								
14																								
15																								
16																								
17																								
18																								
19																								
20																								
21																								

(1) Nivel / Ciclo : Para el caso EBR/EBE: (NI) Inicial (PR) Primaria (SEC) Secundaria
 Para el caso EBA: (NI) Inicial (INT) Intermedio, (AV) Avanzado
 (2) Modalidad : (EBE) Educ. Básica Regular, (EBA) Educ. Básica Alternativa,
 (EB) Educ. Básica Especial, (E) Educación Especial
 (3) Grado/Edad : En el caso de E. Inicial, Registrar Edad (0,1,2,3,4,5).
 En el caso de Primaria, Registrar Grados (1°, 2°, 3°, 4°).
 En el caso de EBA: C. Inicial 1°, 2°, Intermedio 1°, 2°, 3°, Avanzado 1°, 2°, 3°, 4°
 Colocar " " si en la Nómina hay alumnos de varias edades (E) o grados (R).
 (4) Característ. : (U) Unidocente, (PM) Polidocente Multigrado y (C) Polidocente
 Complejo.
 (5) Forma : (E) Escolarizado, (NoE) No Escolarizado
 Para el caso EBA: (P) Presencial, (SP) Semi Presencial,
 (A) A distancia
 (6) Sección : A, B, C... Colocar " " si es sección única o
 si se trata de Nivel Inicial
 (7) Gestión : (P) Pública, de gestión directa, (PP) Priv. de Gestión Privada, (PR) Privada
 (8) Programa : (PB) PEBANA: Prog. de Educ. Bás. Alter. de Niños y Adolescentes
 (PB) PEBAJA: Prog. de Educ. Bás. Alter. de Jóvenes y Adultos
 (PB) PEBANPEBAJA: Prog. de Educ. Básica Alter. de
 Niños y Adolescentes, y Jóvenes y Adultos.
 Colocar " " en caso de no corresponder
 (9) Turno : (M) Mañana, (T) Tarde, (N) Noche
 (10) Situación de Matrícula : (I) Ingresante, (P) Promovido, (R) Replante, (RE) Reentrante.
 Solo en el caso de EBA: (REI) Reingresante
 (P) Perú, (E) Ecuador, (C) Colombia, (B) Brasil, (Bo) Bolivia, (Ch) Chile, (OT) Otro
 (11) País : (C) Castellano, (Q) Quechua, (A) Aymara, (OT) Otra lengua, (E) Lengua extranjera
 (SE) Sin Escolaridad, (P) Primaria, (S) Secundaria, y (SP) Superior
 (12) Lengua : (DI) Intelectual, (DA) Auditiva, (DV) Visual, (DM) Motora, (EC) Sociocognitiva (OT) Otro
 (13) Escolaridad de la Madre : En caso de no adecuar discapacidad, dejar en blanco
 (14) Tipo de discapacidad : Solo para el caso de estudiantes que proceden de otra Institución Educativa
 (15) IE de procedencia : El Cód. del Est. Se anotará solo en el caso que el estudiante no posea D.N.I.
 (16) N° de DNI o Cod. Del Est.

Director de la Institución Educativa
 MINISTERIO DE EDUCACIÓN
 UGEL CARABAYA
 CIP- 141392

N° Orden	D.N.I. o Código del Estudiante ⁽¹⁶⁾	Apellidos y Nombres (Orden Alfabético)	Fecha de Nacimiento			Sexo H / M	Situación de Matrícula (10)	País (11)	Padre vive SI / NO	Madre vive SI / NO	Lengua Materna (12)	Segunda Lengua (12)	Trabaja el Estudiante SI / NO	Horas semanales que labora	Escolaridad de la Madre (13)	Nacimiento Registrado SI / NO	Tipo de Discapacidad (14)	Institución Educativa de procedencia ⁽¹⁵⁾	
			Día	Mes	Año													Código Modular	Número y/o Nombre
22																			
23																			
24																			
25																			
26																			
27																			
28																			
29																			
30																			
31																			
32																			
33																			
34																			
35																			
36																			
37																			
38																			
39																			
40																			
41																			
42																			
43																			
44																			
45																			
46																			
47																			
48																			
49																			
50																			

Aprobación de la Nómina			
R.D. Institucional	Día	Mes	Año
009	14	04	2017

TRISTAN COLQUE, OLIVERIO GROVER
 Director (a) de la Institución Educativa
 Firma - Post Firma y Sello

TRISTAN COLQUE, OLIVERIO GROVER
 Responsable de la matrícula
 Firma - Post Firma

Wilfredo Ramos Ito
 INGENIERO CIVIL
 CIP-141392



Resumen	
Hombres	4
Mujeres	6
Total	10





NÓMINA DE MATRÍCULA - 2017

El reporte de matrícula se emitirá haciendo uso de la Nómina de Matrícula del aplicativo informático SIAGIE (Sistema de Información de Apoyo a la Gestión de la Institución Educativa), disponible en <http://siagie.minedu.gob.pe>. Este reporte es de responsabilidad del Director de la I.E. y TIENE CARÁCTER OFICIAL.

MINISTERIO DE EDUCACIÓN

Nº de Ocasiones	Datos de la Institución Educativa o Programa Educativo										Periodo Lectivo					Ubicación Geográfica	
	Datos de la Institución Educativa o Programa Educativo			Fecha de Nacimiento			Datos del Estudiante			Datos de Matrícula		Dpto.	Prov.	Dist.	Institución Educativa de procedencia ⁽¹⁵⁾		
	Número y/o Nombre	Gestión ⁽⁷⁾	PGD	Sexo H / M	Día	Mes	Año	Situación de Matrícula (10)	País (11)	Padre vive SI / NO	Madre vive SI / NO				Trabaja el Estudiante SI / NO	Horas semanales que labora	Escolaridad de la Madre (13)
	Código	Código Modular	Resolución de Creación N°	Forma ⁽⁸⁾	Grado/Edad ⁽⁹⁾	1	Sección ⁽⁶⁾	B	M	Turno ⁽⁶⁾	Lengua Matemática (12)	Segunda Lengua (12)	Trabaja el Estudiante SI / NO	Horas semanales que labora	Escolaridad de la Madre (13)	Nacimiento Registrado SI / NO	Institución Educativa de procedencia ⁽¹⁵⁾
1	D.N.I. 7160331632	APAZA QUISPE, Yordán Exmar	08	07	2004	H	I	P	SI	SI	SI	C	NO	P	SI	0387894	73002 GLORIOSO 821
2	D.N.I. 720889005	CONDORI TICONA, Julio Moran	19	12	2003	H	I	P	SI	SI	SI	Q	NO	P	SI	0241638	72176 JORGE CHAVEZ
3	D.N.I. 7138110146	CONDORPOCCO JACHO, Celso	09	12	2004	H	I	P	SI	SI	SI	Q	NO	P	SI	1322403	72749
4	D.N.I. 713643747	HANCCO RAMOS, Ronald Rolando	26	02	2004	H	I	P	SI	SI	SI	Q	NO	P	SI	0241638	72176 JORGE CHAVEZ
5	D.N.I. 714701347	HUALLA MENDOZA, Yaneth Maruja	20	03	2001	M	R	P	SI	SI	SI	C	NO	P	SI		
6	D.N.I. 713896389	MALAGA VARGAS, Jaime Ronald	13	09	2003	H	I	P	SI	SI	SI	C	NO	P	SI	0387894	73002 GLORIOSO 821
7	D.N.I. 713763758	MAMANI CARBAJAL, Juan Jose	14	04	2003	H	I	P	SI	SI	SI	Q	NO	S	SI	0241638	72176 JORGE CHAVEZ
8	D.N.I. 714599750	MARAS COLQUE, Benildo	05	04	2003	H	I	P	SI	SI	SI	Q	NO	P	SI	0241638	72176 JORGE CHAVEZ
9	D.N.I. 713649827	QUISPE PILCO, Beita	15	10	2004	M	I	P	SI	SI	SI	Q	NO	P	SI	0838318	72676
10	D.N.I. 713754894	RIVERA GUZMAN, David Angel	16	07	2003	H	I	P	NO	SI	SI	C	NO	P	SI	0387894	73002 GLORIOSO 821
11	D.N.I. 7136419824	VARGAS MENDOZA, Reina Vianey	24	06	2000	M	I	P	SI	SI	SI	Q	NO	SE	SI	0242081	72221
12	D.N.I. 716781545	VEGA PERALTA, Mario	10	06	2002	H	I	P	SI	SI	SI	Q	NO	P	SI	0241638	72176 JORGE CHAVEZ
13	D.N.I. 717041386	VILCA QUISPE, Pedro Roger	15	04	2002	H	I	P	SI	SI	SI	Q	NO	P	SI	0547000	72600
14																	
15																	
16																	
17																	
18																	
19																	
20																	
21																	

(1) Nivel / Ciclo : Para el caso EBR/BE: (INI) Inicial (PRI) Primaria (SEC) Secundaria
 Para el caso EBA: (INI) Inicial, (INT) Intermedio, (AVA) Avanzado
 (2) Modalidad : (EBE) Educ. Básica Regular, (EBA) Educ. Básica Alternativa,
 (EBE) Educ. Básica Especial.
 (3) Grado/Edad : En caso de E. Inicial: registrar Edad (01,2,3,4,5,6)
 En el caso de Primaria o Secundaria: registrar grados: 1,2,3,4,5,6
 En el caso de EBA, C. Inicial 1°, 2°, intermedio 1°, 2°, 3°, Avanzado 1°, 2°, 3°, 4°
 Colocar "-" si en la Nómina hay alumnos de varias edades (Ej: 0 años (P),
 Primaria : (U) Unidocente, (PM) Polidocente Multigrado (PC) Polidocente
 (4) Característ. : Completo.
 (5) Form. : (Es) Escolarizado, (NoEs) No Escolarizado
 Para el caso EBA: (P) Presencial, (SP) Semi Presencial,
 (AD) A distancia
 (6) Sección : A, B, C... Colocar "-" si es sección única o
 si se trata de Nivel Inicial
 (7) Gestión : (PSD) Púb. de gestión directa, (PSP) Púb. de Gestión Privada, (PP) Privada
 (PR) PEBANA: Prog. de Educ. Bás. Alter. de Niños y Adolescentes
 (PR) PEBANA: Prog. de Educ. Bás. Alter. de Jóvenes y Jullitos
 (PR) PEBANA/PEBANA/ Prog. de Educ. Básica Alter. de
 Niños y Adolescentes, Jóvenes y Jullitos.
 Colocar "-" en caso de no corresponder.
 (8) Turno : (M) Mañana, (T) Tarde, (N) Noche
 (9) Ingresante: (R) Promovido, (B) Replante, (RE) Reintegrante.
 (10) Situación de Matrícula : (S) Situación de EBA, (RE) Reintegrante.
 (11) País : (P) Perú, (E) Ecuador, (C) Colombia, (B) Brasil, (Bz) Bolivia, (Ch) Chile, (OT) Otro
 (12) Lengua : (C) Castellano, (Q) Quechua, (A) Aymara, (O) Otra lengua, (S) Secundaria, y (SP) Superior
 (13) Escolaridad de la Madre : (SE) Sin Escolaridad, (P) Primaria, (S) Secundaria, y (ES) Superior
 (14) Tipo de discapacidad : (D) Intelectual, (DA) Auditiva, (DV) Visual, (DM) Motora, (SC) Sordoceguera (OT) Otro
 En caso de no adolecer discapacidad, dejar en blanco
 (15) IE de procedencia : Solo para el caso de estudiantes que proceden de otra Institución Educativa.
 (16) N° de DNI o Cod. Est. : El Cód. del Est. Se anota solo en el caso que el estudiante no posea D.N.I.
 Est.:

Alfredo Ramos Ito
 INGENIERO CIVIL
 CIP: 141392



N° Orden	D.N.I. o Código del Estudiante ⁽⁶⁾	Apellidos y Nombres (Orden Alfabético)	Fecha de Nacimiento			Sexo H / M	Datos del Estudiante								Código Modular	Número y/o Nombre		
			Día	Mes	Año		Situación de Matrícula (10)	País (11)	Padre vive SI / NO	Madre vive SI / NO	Lengua Materna (12)	Segunda Lengua (12)	Trabaja el Estudiante SI / NO	Horas semanales que labora			Escolaridad de la Madre (13)	Nacimiento Registrado SI / NO
22																		
23																		
24																		
25																		
26																		
27																		
28																		
29																		
30																		
31																		
32																		
33																		
34																		
35																		
36																		
37																		
38																		
39																		
40																		
41																		
42																		
43																		
44																		
45																		
46																		
47																		
48																		
49																		
50																		

Aprobación de la Nómina			
R.D. Institucional	Día	Mes	Año
009	14	04	2017

TRISTAN COLQUE, OLIVERIO GROVER
 Director (a) de la Institución Educativa
 Firma - Post Firma y Sello

TRISTAN COLQUE, OLIVERIO GROVER
 Responsable de la matrícula
 Firma - Post Firma

(Firma)
Wilfredo J. Ramos Ito
 INGENIERO CIVIL
 CIP- 141392



Resumen	
Hombres	10
Mujeres	3
Total	13

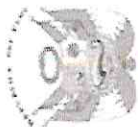

MINISTERIO DE EDUCACIÓN

NÓMINA DE MATRÍCULA - 2017

El reporte de matrícula se emitirá haciendo uso de la Nómina de Matrícula del aplicativo informático SIAGIE (Sistema de Información de Apoyo a la Gestión de la Institución Educativa), disponible en <http://siagie.minedu.gob.pe>. Este reporte es de responsabilidad del Director de la I.E. y TIENE CARÁCTER OFICIAL.

N° Orden	Datos de la Infancia de Gestión Educativa Descentralizada (DRE - UGEL)		Datos de la Institución Educativa o Programa Educativo						Periodo Lectivo								Ubicación Geográfica	
	Código	Nombre de la DRE - UGEL	Número y/o Nombre	Gestión ⁽⁷⁾		PGD	Inicio		Fin		29/12/2017		Dpto.		Código Modular	Institución Educativa de procedencia ⁽¹⁵⁾		
				Característica ⁽⁴⁾	Programa ⁽⁸⁾		Sexo H / M	Situación de Matrícula (10)		Trabaja el Estudiante		Escolaridad de la Madre (13)		Tipo de Discapacidad (14)				
								Forma ⁽⁵⁾	Programa ⁽⁶⁾	Padre Vive SI / NO	Madre Vive SI / NO	Segunda Lengua (12)	Horas semanales que labora				Escolaridad de la Madre (13)	
1	7.1.1.7.1.7.5.4.4	UGEL Carabaya	1303/09	0049-09	09	02	2004	H	P	P	P	C	NO	SI	MACUSANI	MACUSANI		
2	7.4.5.7.6.0.2.1		1303/07	0049-09	09	02	2004	H	P	P	P	C	NO	SI	MACUSANI	MACUSANI		
3	7.4.4.3.2.3.9.1		1303/07	0049-09	09	02	2004	H	P	P	P	C	NO	SI	MACUSANI	MACUSANI		
4	7.3.6.4.5.8.3.6		1303/07	0049-09	09	02	2004	H	P	P	P	C	NO	SI	MACUSANI	MACUSANI		
5	7.4.6.0.0.9.0.4		1303/07	0049-09	09	02	2004	H	P	P	P	C	NO	SI	MACUSANI	MACUSANI		
6	7.3.7.4.9.3.9.6		1303/07	0049-09	09	02	2004	H	P	P	P	C	NO	SI	MACUSANI	MACUSANI		
7	7.3.6.3.8.5.5.6		1303/07	0049-09	09	02	2004	H	P	P	P	C	NO	SI	MACUSANI	MACUSANI		
8	7.3.6.3.6.1.9.8		1303/07	0049-09	09	02	2004	H	P	P	P	C	NO	SI	MACUSANI	MACUSANI		
9	7.3.9.5.0.0.6.9		1303/07	0049-09	09	02	2004	H	P	P	P	C	NO	SI	MACUSANI	MACUSANI		
10	7.1.9.3.6.4.9.6		1303/07	0049-09	09	02	2004	H	P	P	P	C	NO	SI	MACUSANI	MACUSANI		
11	7.3.6.5.3.9.7.9		1303/07	0049-09	09	02	2004	H	P	P	P	C	NO	SI	MACUSANI	MACUSANI		
12	7.6.8.7.9.1.4.2		1303/07	0049-09	09	02	2004	H	P	P	P	C	NO	SI	MACUSANI	MACUSANI		
13	7.3.6.4.5.8.2.4		1303/07	0049-09	09	02	2004	H	P	P	P	C	NO	SI	MACUSANI	MACUSANI		
14	7.2.0.4.6.6.1.4		1303/07	0049-09	09	02	2004	H	P	P	P	C	NO	SI	MACUSANI	MACUSANI		
15	7.3.6.4.7.8.1.1		1303/07	0049-09	09	02	2004	H	P	P	P	C	NO	SI	MACUSANI	MACUSANI		
16	7.2.9.0.9.6.0.0		1303/07	0049-09	09	02	2004	H	P	P	P	C	NO	SI	MACUSANI	MACUSANI		
17																		
18																		
19																		
20																		
21																		

(1) Nivel / Ciclo : Para el caso EBR/EBE: (NI) Inicial (PR) Primaria (SEC) Secundaria
 Para el caso EBA: (NI) Inicial, (INT) Intermedio, (AVA) Avanzado
 Para el caso EBA: (EBE) Educ. Básica Regular, (EBA) Educ. Básica Alternativa,
 (EBC) Educ. Básica Especial.

(2) Modalidad : En caso de E. Inicial, registrar Edad (01.2.3.4.5.6)
 En el caso de EBA: C Inicial 1°, 2°, 3°, Avanzado 1°, 2°, 3°, Avanzado 1°, 2°, 3°, 4°
 En el caso de EBA: C Intermedio 1°, 2°, 3°, Avanzado 1°, 2°, 3°, Avanzado 1°, 2°, 3°, 4°
 Colocar " " si en la Nómina hay alumnos de verif. edades (E) y grados (P)
 Niveles y Materias y Verif. edades y Grados (E) y Grados (P)
 Primaria : (U) Undocente, (PM) Polidocente Multigrado (PC) Psicodocente

(3) Grado/Edad : En caso de E. Inicial, registrar Edad (01.2.3.4.5.6)
 En el caso de EBA: C Inicial 1°, 2°, 3°, Avanzado 1°, 2°, 3°, Avanzado 1°, 2°, 3°, 4°
 En el caso de EBA: C Intermedio 1°, 2°, 3°, Avanzado 1°, 2°, 3°, Avanzado 1°, 2°, 3°, 4°
 Colocar " " si en la Nómina hay alumnos de verif. edades (E) y grados (P)
 Niveles y Materias y Verif. edades y Grados (E) y Grados (P)
 Primaria : (U) Undocente, (PM) Polidocente Multigrado (PC) Psicodocente

(4) Caracterist. : Completo.

(5) Forma : (Esc) Escolarizado, (NoEsc) No Escolarizado
 Para el caso EBA: (P) Presencial, (SP) Semipresencial,
 (AD) A distancia

(6) Sección : A.B.C., Colocar " " si es sección única o
 si se trata de Nivel Inicial

(7) Gestión : (PGD)Pub. de gestión directa (PGP)Pub. de Gestión Privada, (PR) Privada
 (PB) PEBANA, Prog. de Educ. Bás. Alter. de Niños y Adolescentes
 (PBI) PEBACA, Prog. de Educ. Bás. Alter. de Jóvenes y Adultos
 (NIP) PEBANAPBEBA, Prog. de Educ. Básica Alter. de Niños y Adultos y Jóvenes y Adultos.
 Colocar " " en caso de no corresponder.

(8) Programa : (Esp) Escolarizado, (NoEsp) No Escolarizado
 Para el caso EBA: (P) Presencial, (SP) Semipresencial,
 (AD) A distancia

(9) Turno : (M) Mañana, (T) Tarde, (N) Noche

(10) Situación de Matrícula : (U) Ingresante, (P) Promovido, (R) Repletante, (RE) Reemtrante,
 (C) Continúa, (E) Retirado, (R) Reingreso, (O) Otro

(11) País : (P) Perú, (E) Ecuador, (C) Colombia, (B) Brasil, (Bo) Bolivia, (Ch) Chile, (OT) Otro

(12) Lengua : (C) Castellano, (Q) Quechua, (A) Aymara, (OT) Otra lengua, (E) Lengua extranjera

(13) Escolaridad de la Madre : (SE) Sin Escolaridad, (P) Primaria, (S) Secundaria, y (SP) Superior

(14) Tipo de discapacidad : (DI) Intelectual, (DA) Auditiva, (DV) Visual, (DM) Motora, (ES) Sordoceguera (OT) Otro

(15) IE de procedencia : En caso de no adolecer discapacidad, dejar en blanco
 Solo para el caso de estudiantes que proceden de otra Institución Educativa.
 (16) N° de DNI o Cod. Del Est. : El Cod. del Est. Se anotará solo en el caso que el estudiante no posea D.N.I. Est.



4050

Nº Orden	D.N.I. o Código del Estudiante ⁽⁶⁾	Apellidos y Nombres (Orden Alfabético)	Fecha de Nacimiento			Sexo H / M	Datos del Estudiante								Código Modular	Número y/o Nombre		
			Día	Mes	Año		Situación de Matrícula (10)	Pais (11)	Padre vive SI / NO	Madre vive SI / NO	Lengua Materna (12)	Segunda Lengua (12)	Trabaja el Estudiante SI / NO	Horas semanales que labora			Escolaridad de la Madre (13)	Nacimiento Registrado SI / NO
22																		
23																		
24																		
25																		
26																		
27																		
28																		
29																		
30																		
31																		
32																		
33																		
34																		
35																		
36																		
37																		
38																		
39																		
40																		
41																		
42																		
43																		
44																		
45																		
46																		
47																		
48																		
49																		
50																		

Resumen	
Hombres	8
Mujeres	8
Total	16

TRISTAN COLQUE, OLIVERIO GROVER
 Responsable de la matrícula
 Firma - Post Firma

Wilfredo J. Ramos Ito
 INGENIERO CIVIL
 CIP-141392

TRISTAN COLQUE, OLIVERIO GROVER
 Director (a) de la Institución Educativa
 Firma - Post Firma y Sello

Aprobación de la Nómina			
R.D. Institucional	Día	Mes	Año
009	14	04	2017

Nº Orden	D.N.I. o Código del Estudiante ⁽⁶⁾	Apellidos y Nombres (Orden Alfabético)	Fecha de Nacimiento			Sexo H / M	Datos del Estudiante									Institución Educativa de procedencia ⁽¹⁵⁾			
			Día	Mes	Año		Situación de Matrícula (10)	Pais (11)	Padre vive SI / NO	Madre vive SI / NO	Lengua Materna (12)	Segunda Lengua (12)	Trabaja el Estudiante SI / NO	Horas semanales que labora	Escolaridad de la Madre (13)	Nacimiento Registrado SI / NO	Tipo de Discapacidad (14)	Código Modular	Número y/o Nombre
22																			
23																			
24																			
25																			
26																			
27																			
28																			
29																			
30																			
31																			
32																			
33																			
34																			
35																			
36																			
37																			
38																			
39																			
40																			
41																			
42																			
43																			
44																			
45																			
46																			
47																			
48																			
49																			
50																			

Resumen	
Hombres	4
Mujeres	7
Total	11

TRISTAN COLQUE, OLIVERIO GROVER
 Responsable de la matrícula
 Firma - Post Firma



TRISTAN COLQUE, OLIVERIO GROVER
 Director (a) de la Institución Educativa
 Firma - Post Firma y Sello

Aprobación de la Nómina		
R.D. Institucional	Día	Año
009	14	2017
	Mes	
	04	



NÓMINA DE MATRÍCULA - 2017

El reporte de matrícula se emitirá haciendo uso de la Nómina de Matrícula del aplicativo informático SIAGIE (Sistema de Información de Apoyo a la Gestión de la Institución Educativa), disponible en <http://siagie.minedu.gob.pe>. Este reporte es de responsabilidad del Director de la I.E. y TIENE CARÁCTER OFICIAL.

MINISTERIO DE EDUCACIÓN

Datos de la Institución de Gestión Educativa Descentralizada (DRE - UGEL)		Datos de la Institución Educativa o Programa Educativo				Periodo Lectivo			Ubicación Geográfica									
Código	Nombre de la DRE - UGEL	Número y/o Nombre	Código Modular	Resolución de Creación N°	Nivel/Ciclo ⁽⁴⁾	Modalidad ⁽²⁾	Grado/Edad ⁽⁵⁾	Forma ⁽⁷⁾	Esc	Inicio	Fin	29/12/2017	Dpto.	Prov.	Dist.	Número y/o Nombre		
N° de D.N.I. o Código del Estudiante ⁽¹⁰⁾	Apellidos y Nombres (Orden Alfabético)	Sexo H / M	Fecha de Nacimiento	Día	Mes	Año	Situación de Matrícula (10)	País (11)	Padre vive SI / NO	Madre vive SI / NO	Lengua Materna (12)	Segunda Lengua (12)	Trabaja el Estudiante SI / NO	Horas semanales que labora	Escala de la Madre (13)	Nacimiento Registrado SI / NO	Tipo de Discapacidad (14)	Institución Educativa de procedencia ⁽¹⁵⁾
1	D.N.I. 7.7.3.2.5.8.2.0	ALARCON TINTA, Carla Abigail					0049-09											PUNO
2	D.N.I. 7.4.3.1.7.8.9.2	CARRASCO ARAGON, Jhean Marcos																CARABAYA
3	D.N.I. 7.3.6.3.8.5.6.7	CHOQUEHUANCA CCAHUANA, Blanca Nelida																MACUSANI
4	D.N.I. 7.5.6.5.4.5.9	CHURA HUAYAPA, Gloria Yessica																Centro Poblado
5	D.N.I. 7.3.6.4.5.8.4.9	FLORES VALERIANO, Ines Verónica																MACUSANI
6	D.N.I. 7.3.6.4.5.8.4.8	FLORES VALERIANO, Ronaldo																MACUSANI
7	D.N.I. 7.7.7.9.5.1.1.6	HUAHUASONCCO ACCHA, Ali																MACUSANI
8	D.N.I. 7.3.7.4.3.1.6.3	HUAMANTUCCO HUALLA, Evangelina																Institución Educativa de procedencia ⁽¹⁵⁾
9	D.N.I. 7.0.5.2.4.2.9.7	HUAMANTUCCO HUALLA, Milton																Código Modular
10	D.N.I. 7.4.1.6.8.8.8.1	HUARSAYA SOLIS, Jesus Emanuel																
11	D.N.I. 7.3.7.1.4.5.2.0	MAMANI BARRAZA, Johnny Jovillman																
12	D.N.I. 7.3.6.4.9.7.5.6	MAMANI ONOFRE, Juan Severiano																
13	D.N.I. 7.3.6.3.6.1.9.9	MOLLO QUISPE, Grover Jonathan																
14	D.N.I. 7.3.6.4.5.8.3.0	MOROSCO CARBAJAL, Karen																
15	D.N.I. 7.3.6.5.1.6.6.1	NARVAEZ VILCA, Lowder																
16	D.N.I. 7.3.7.4.1.8.7.9	PARI CHURA, Noemí																
17	D.N.I. 7.3.6.3.6.1.8.3	PERALTA QUISPE, Alex																
18	D.N.I. 7.7.2.7.4.3.9.2	PILCO CCANA, Margot Yanet																
19	D.N.I. 7.8.1.1.0.4.6.3	PILCO KANA, Abel Ronaldirfo																
20	D.N.I. 7.3.6.4.9.7.0.1	PUMA PERALTA, Rere																
21	D.N.I. 7.6.8.7.9.1.4.1	QUISPE LUQUE, Rosalinda																

(1) Nivel / Ciclo : Para el caso EBR/EBE: (INI) Inicial (PRI) Primaria (SEC) Secundaria
 Para el caso EBA: (INI) Inicial, (INT) Intermedio, (AVA) Avanzado
 (2) Modalidad : (EBR) Educ. Básica Regular, (EBA) Educ. Básica Alternativa, (AD) A distancia
 (3) Grado/Edad : En caso de E. Inicial, registrar Edad (0,1,2,3,4,5,6).
 En el caso de Primaria o Secundaria: registrar grados: 1, 2, 3, 4, 5, 6.
 En el caso de EBA, C. Inicial 1°, 2°, 3°, Avanzado 1°, 2°, 3°.
 Colocar "-" si en la Nómina hay alumnos de varios establecimientos.
 (4) Caracterist. : (U) Unidocente, (PM) Polidocente Multigrado, (PC) Pregrado, (PA) Postgrado
 (5) Forma : (Esc) Escolarizado, (NoEsc) No Escolarizado
 Para el caso EBA, (P) Presencial, (SP) Semi Presencial, (AD) A distancia
 (6) Sección : A, B, C, ... Colocar "-" si es sección única o si se trata de Nivel Inicial
 (7) Gestión : (PGB) Pub. de gestión directa, (PGP) Pub. de Gestión Privada, (PR) Privada
 (8) Programa : (PEBA) Educ. Básica Regular, (PEBA) Educ. Básica Alternativa, (PEBA) Educ. Básica Regular, (PEBA) Educ. Básica Alternativa
 (9) Turno : (M) Mañana, (T) Tarde, (N) Noche
 (10) Situación de Matrícula : (I) Ingresante, (P) Promovido, (R) Repente, (RE) Reingresante.
 Solo en el caso de EBA: (REI) Reingresante
 (11) País : (C) Ecuador, (C) Colombia, (B) Brasil, (B) Bolivia, (Ch) Chile, (OT) Otro
 (12) Lengua : (C) Castellano, (Q) Quechua, (A) Aimara, (OT) Otra lengua, (E) Lengua extranjera
 (13) Escolaridad de la Madre : (SE) Sin Escolaridad, (P) Primaria, (S) Secundaria, y (SP) Superior
 (14) Tipo de discapacidad : (DI) Intelectual, (DV) Auditiva, (DM) Visual, (DM) Motora, (SC) Sordoceguera (OT) Otro
 En caso de no adolecer discapacidad, dejar en blanco
 (15) IE de procedencia : Solo para el caso de estudiantes que proceden de otra Institución Educativa.
 (16) N° de DNI o Cod. Del Est. : El Cód. del Est. Se anotará solo en el caso que el estudiante no posea D.N.I. Est.

INGENIERO CIVIL
 CIP-141392

4048

Nº Orden	D.N.I. o Código del Estudiante ⁽¹⁶⁾	Apellidos y Nombres (Orden Alfabético)	Fecha de Nacimiento			Sexo H / M	Datos del Estudiante										Institución Educativa de procedencia ⁽¹⁶⁾	
			Día	Mes	Año		Situación de Matrícula (10)	Pais (11)	Padre vive SI / NO	Madre vive SI / NO	Lengua Materna (12)	Segunda Lengua (12)	Trabaja el Estudiante SI / NO	Horas semanales que labora	Escolaridad de la Madre (13)	Nacimiento Registrado SI / NO	Tipo de Discapacidad (14)	Código Modular
22	7.3.6.5.3.9.8.6	QUISPE MOROCCO, Dora	30	01	2002	M	P	P	SI	SI	Q	C	NO		P	SI		
23	7.3.6.5.3.9.8.5	QUISPE MOROCCO, Julio	27	09	1999	H	P	P	SI	SI	Q	C	NO		P	SI		
24	7.8.4.6.0.2.7.8	QUISPE TAPIA, Fany Yullymi	12	06	2003	M	P	P	SI	SI	C	Q	NO		P	SI		
25	6.0.3.7.2.5.1.8	SAYHUA MENDOZA, Guedo	30	05	2003	H	P	P	SI	SI	Q	C	NO		P	SI		
26	7.3.7.4.3.1.0.5	VALERIANO CCORI, Yhoel Yony	15	08	2002	H	P	P	SI	SI	C	Q	NO		P	SI		
27	7.7.2.7.4.3.3.7	VILCA QUISPE, Juan Jhullifo	10	08	2000	H	P	P	SI	SI	C	Q	NO		P	SI		
28																		
29																		
30																		
31																		
32																		
33																		
34																		
35																		
36																		
37																		
38																		
39																		
40																		
41																		
42																		
43																		
44																		
45																		
46																		
47																		
48																		
49																		
50																		

Resumen	
Hombres	16
Mujeres	11
Total	27



Wilfredo J Ramos Ito
INGENIERO CIVIL
CIP-141392

TRISTAN COLQUE, OLIVERIO GROVER
Responsable de la matrícula
Firma - Post Firma

TRISTAN COLQUE, OLIVERIO GROVER
Director (a) de la Institución Educativa
Firma - Post Firma y Sello

Aprobación de la Nómina			
R.D. Institucional	Día	Mes	Año
009	14	04	2017

4045

Nº Orden	D.N.I. o Código del Estudiante ⁽⁶⁾	Apellidos y Nombres (Orden Alfabético)	Fecha de Nacimiento			Datos del Estudiante										Institución Educativa de procedencia ⁽⁵⁾			
			Día	Mes	Año	Sexo H / M	Situación de Matrícula (10)	País (11)	Padre vive SI / NO	Madre vive SI / NO	Lengua Materna (12)	Segunda Lengua (12)	Trabaja el Estudiante SI / NO	Horas semanales que labora	Escolaridad de la Madre (13)	Nacimiento Registrado SI / NO	Tipo de Discapacidad (14)	Código Modular	Número y/o Nombre
22																			
23																			
24																			
25																			
26																			
27																			
28																			
29																			
30																			
31																			
32																			
33																			
34																			
35																			
36																			
37																			
38																			
39																			
40																			
41																			
42																			
43																			
44																			
45																			
46																			
47																			
48																			
49																			
50																			

Resumen	
Hombres	0
Mujeres	12
Total	12

TRISTAN COLQUE, OLIVERIO GROVER
 Responsable de la matrícula
 Firma - Post Firma

WILFREDO J. RAMOS ITO
 INGENIERO CIVIL
 CIP: 141392



TRISTAN COLQUE, OLIVERIO GROVER
 Director (a) de la Institución Educativa
 Firma - Post Firma y Sello

Aprobación de la Nómina			
R.D. Institucional	Día	Mes	Año
009	14	04	2017



MINISTERIO DE EDUCACIÓN

NÓMINA DE MATRÍCULA - 2017

El reporte de matrícula se emitirá haciendo uso de la Nómina de Matrícula del aplicativo informático SIAGIE (Sistema de Información de Apoyo a la Gestión de la Institución Educativa), disponible en <http://siagie.minedu.gob.pe>. Este reporte es de responsabilidad del Director de la I.E. Y TIENE CARÁCTER OFICIAL.

Nº Orden	Nº de D.N.I. o Código del Estudiante ⁽¹⁶⁾	Datos de la Institución Educativa o Programa Educativo					Período Lectivo					Ubicación Geográfica								
		Número y/o Nombre		Gestión ⁽¹⁾			Datos del Estudiante					Dpto.	Prov.	Dist.	Institución Educativa de procedencia ⁽¹⁵⁾					
		Código Modular	Resolución de Creación N°	1 3 0 8 7 9 0	Característica ⁽⁴⁾	Programa ⁽⁶⁾	PGD	Inicio	13/03/2017	Fin	29/12/2017	PUNO	CARABAYA							
		0049-09	Esc	4	B							MACUSANI	Centro Poblado							
		Forma ⁽⁵⁾	Grado/Edad ⁽⁹⁾	Nombre Sección (Solo Inicial)		Fecha de Nacimiento														
		SECC	EBR			Di	Mes	Año												
						Apellidos y Nombres (Orden Alfabético)														
1	710513385	AGRAMONTE MAMANI, Maycol		10	06	2002	H	P	P	P	P	SI	SI	C	Q	NO	P	SI		
2	712307954	CONDORI QUISPE, Facud		27	06	2002	H	P	P	P	P	SI	SI	Q	C	NO	P	SI		
3	713750979	GOMEZ PACCO, Edilzon Chiraks		06	09	2001	H	P	P	P	P	SI	SI	C	NO	P	SI			
4	716814108	HANCCO MAMANI, Edgar Rene		18	08	2000	H	P	P	P	P	SI	SI	C	NO	P	SI			
5	714575293	HUAQUISTO LUCANA, Erik Raimero		05	01	2002	H	P	P	P	P	SI	SI	C	NO	SE	SI			
6	713751184	ILPANOCCHA COCA, Lester		07	03	2001	H	P	P	P	P	SI	SI	C	NO	P	SI			
7	711893108	MAMANI BARRAZA, Jhon Clintthon		14	09	1999	H	P	P	P	P	SI	SI	Q	C	NO	P	SI		
8	48322814	MAMANI CALSINA, Cristina		21	07	1994	M	P	P	P	P	SI	SI	C	NO	SE	SI			
9	712565466	MAMANI CARBAJAL, Luis Alberto		03	05	2000	H	P	P	P	P	SI	SI	Q	C	NO	S	SI		
10	713897079	MAMANI HUARICALLO, Porfirio Nobaldo		02	02	2002	H	P	P	P	P	SI	SI	C	NO	P	SI			
11	60486214	MAMANI TITO, Cynthia Magdalena		09	04	2000	M	P	P	P	P	SI	SI	Q	C	NO	P	SI		
12	713896387	MAYTA RAMOS, Luis Angel		27	07	2003	H	P	P	P	P	SI	SI	C	NO	P	SI			
13	713643786	OCHOCHOQUE CASTELLANO, Feliciano		23	09	2001	H	P	P	P	P	SI	SI	C	NO	P	SI			
14	713653197	PACHAPUMA CCAMA, Mario David		19	04	2001	H	P	P	P	P	SI	SI	C	NO	P	SI			
15	714241172	RAMOS GRETA, Jusafap Genri		02	10	2000	H	P	P	P	P	SI	SI	Q	C	NO	P	SI		
16	713745263	RAMOS PERALTA, Samuel Frank		12	03	2002	H	P	P	P	P	SI	SI	Q	C	NO	P	SI		
17	713751012	RIVERA GUZMAN, Abimael Leon		20	10	2001	H	P	P	P	P	SI	SI	C	NO	P	SI			
18	713638324	TORRES RAMOS, Rolando Edwin		04	10	1999	H	P	P	P	P	SI	SI	C	NO	P	SI			
19	713647809	TUTACANO GUZMAN, Cipriam Ramiro		10	03	2001	H	P	P	P	P	SI	SI	C	NO	P	SI			
20																				
21																				

- (1) Nivel / Ciclo : Para el caso EBR/EBE: (NI) Inicial, (PR) Primaria (SEC) Secundaria. Para el caso EBA: (NI) Inicial, (INT) Intermedio, (AVA) Avanzado
- (2) Modalidad : (EBE) Educ. Básica Regular, (EBA) Educ. Básica Alternativa, (AD) A distancia
- (3) Grado/Edad : En el caso de E. Inicial, registrar edad (0,1,2,3,4,5). En el caso de EBA: C: Inicial 1°, 2°, Intermedio 1°, 2°, Avanzado 1°, 2°, 3°, 4°. Colocar "n" si en la Nómina hay alumnos de varias edades (E) o grados (Pr)
- (4) Característ. : Primaria: (U) Undocente, (PM) Polidocente, (M) Magisterio y (PO) Polidocente. Completo.
- (5) Forma : (Esc) Escolarizado, (NoEsc) No Escolarizado. Para el caso EBA: (P) Presencial, (SP) Semi Presencial, (AD) A distancia
- (6) Sección : A, B, C... Colocar "n" si es sección única o si se trata de Nivel Inicial
- (7) Gestión : (PGD) Páb. de gestión directa, (PGP) Páb. de Gestión Privada, (PR) Privada
- (8) Programas : (EBN) EBA/N: Prog de Educ. Bás. Altern. de Niños y Adolescentes (EBN) EBA/N: Prog de Educ. Bás. Altern. de Jóvenes y Adultos (EBA) EBA: Prog de Educ. Básica Regular de Niños y Adolescentes. Colocar "n" en caso de no corresponder
- (9) Turno : (M) Mañana, (T) Tarde, (N) Noche
- (10) Situación de Matrícula : (I) Ingresante, (P) Promovido, (R) Replicante, (RE) Reintegrante. Solo en el caso de EBA: (REI) Reintegrante
- (11) País : (P) Perú, (E) Ecuador, (C) Colombia, (B) Brasil, (Bo) Bolivia, (Ch) Chile, (OT) Otro
- (12) Lengua : (C) Castellano, (Q) Quechua, (A) Aymara, (OT) Otra lengua, (E) Lengua extranjera
- (13) Escolaridad de la Madre : (E) Sin Escolaridad, (P) Primaria, (S) Secundaria, y (SP) Superior
- (14) Tipo de discapacidad : (DI) Intelectual, (DA) Auditiva, (DV) Visual, (DM) Motora, (SC) Sordoceguera (C) Otro
- (15) IE de procedencia : Solo para el caso de estudiantes que proceden de otra Institución Educativa. El Cód. del Est. Se anotará solo en el caso que el estudiante no posea D.N.I. Est.
- (16) Nº de DNI o Codi. Del Est. : El Cód. del Est. Se anotará solo en el caso que el estudiante no posea D.N.I. Est.

MARIO J RAMOS ITO
INGENIERO CIVIL
CIP: 141392



2017

N° Orden	D.N.I. o Código del Estudiante ⁽⁶⁾	Apellidos y Nombres (Orden Alfabético)	Fecha de Nacimiento			Datos del Estudiante										Institución Educativa de procedencia ⁽⁵⁾		
			Día	Mes	Año	Sexo H / M	Situación de Matrícula (10)	País (11)	Padre vive SI / NO	Madre vive SI / NO	Lengua Materna (12)	Segunda Lengua (12)	Trabaja el Estudiante SI / NO	Horas semanales que labora	Escolaridad de la Madre (13)	Nacimiento Registrado SI / NO	Tipo de Discapacidad (14)	Código Modular
22																		
23																		
24																		
25																		
26																		
27																		
28																		
29																		
30																		
31																		
32																		
33																		
34																		
35																		
36																		
37																		
38																		
39																		
40																		
41																		
42																		
43																		
44																		
45																		
46																		
47																		
48																		
49																		
50																		

Resumen	
Hombres	17
Mujeres	2
Total	19

TRISTAN COLQUE, OLIVERIO GROVER
Responsable de la matrícula
Firma - Post Firma

TRISTAN COLQUE, OLIVERIO GROVER
Director (a) de la Institución Educativa
Firma - Post Firma y Sello

Aprobación de la Nómina			
R.D. Institucional	Día	Mes	Año
009	14	04	2017



INCANERO CIVIL
CIP 141392





NÓMINA DE MATRÍCULA - 2017

El reporte de matrícula se emitirá haciendo uso de la Nómina de Matrícula del aplicativo informático SIAGIE (Sistema de Información de Apoyo a la Gestión de la Institución Educativa), disponible en <http://siagie.mineduc.cl>. Este reporte es de responsabilidad del Director de la I.E. y TIENE CARÁCTER OFICIAL.

MINISTERIO DE EDUCACIÓN

Datos de la Inscripción Educativa o Programa Educativo			Datos de la Institución Educativa o Programa Educativo			Periodo Lectivo						Ubicación Geográfica							
Código	Nombre de la DRE - UGEL	N° de D.N.I. o Código del Estudiante ⁽¹⁶⁾	Número y/o Nombre	Gestión ⁽⁷⁾		PGD	Inicio	Fin	29/12/2017	Dpto.	PUNO	Prov.	CARABAYA	Dist.	MACUSANI				
			POLITECNICO INDUSTRIAL MACUSANI	Característica ⁽⁸⁾	Programa ⁽⁹⁾											Centro Poblado	MACUSANI		
Apellidos y Nombres (Orden Alfabético)			Fecha de Nacimiento			Datos del Estudiante						Institución Educativa de procedencia ⁽¹⁵⁾							
			Día	Mes	Año	Sexo H / M						Código Modular							
			Nombre Sección (Solo Inicial)	Grado/Edad ⁽³⁾	Forma ⁽⁵⁾	Esc	Situación de Matrícula (10)						Número y/o Nombre						
			EBR	5	A	M	País (11)						Institución Educativa de procedencia ⁽¹⁵⁾						
						Trabaja el Estudiante SI / NO						Código Modular							
						Segunda Lengua (12)						Número y/o Nombre							
						Lengua Materna (12)						Número y/o Nombre							
						Padre vive SI / NO						Número y/o Nombre							
						Madre vive SI / NO						Número y/o Nombre							
						Horas semanales que labora						Número y/o Nombre							
						Escolaridad de la Madre (13)						Número y/o Nombre							
						Tipo de Discapacidad (14)						Número y/o Nombre							
						Nacimiento Registrado SI / NO						Número y/o Nombre							
1	D.N.I.	7.3.6.3.8.3.4.7	ACROTA CHECMAPOCCO, Reynaldo Jesus	05	07	2001	H	P	P	P	SI	SI	SI	SI	SI	SI			
2	D.N.I.	7.1.2.3.5.4.6.8	ALTAMIRANO LUNA, Abraham	12	08	1998	H	P	P	P	SI	SI	SI	SI	SI	SI			
3	D.N.I.	7.3.6.4.5.8.3.7	CHAMBI RAMOS, Benedicta Mercedes	27	06	2001	M	P	P	P	SI	SI	SI	SI	SI	SI			
4	D.N.I.	7.3.6.3.8.5.6.8	CHOQUEHUANCA CACHUANA, Corina Florelia	20	07	2000	M	P	P	P	SI	SI	SI	SI	SI	SI			
5	D.N.I.	7.3.6.4.5.8.4.2	CHUMBILLA QUISPE, Roxana	13	08	2001	M	P	P	P	SI	SI	SI	SI	SI	SI			
6	D.N.I.	7.4.4.3.2.1.5.1	CONDORI MAGUE, Eloy Rudy	16	01	2001	H	P	P	P	SI	SI	SI	SI	SI	SI	1	0	4
7	D.N.I.	7.2.3.0.7.9.5.5	CONDORI QUISPE, Delia	16	10	2000	M	P	P	P	SI	SI	SI	SI	SI	SI	6	8	6
8	D.N.I.	7.1.9.2.2.7.3.4	HANCCO FLORES, Yovana	28	12	1999	M	P	P	P	SI	SI	SI	SI	SI	SI			
9	D.N.I.	7.3.8.1.9.5.3.7	HANCCO RAMOS, Jyanet Herminis	25	09	2001	M	P	P	P	SI	SI	SI	SI	SI	SI			
10	D.N.I.	7.3.6.4.5.8.2.9	MOROCCO CARBAJAL, Elian	21	07	2001	M	P	P	P	SI	SI	SI	SI	SI	SI			
11	D.N.I.	7.3.7.5.4.9.0.0	ONOFRE CONDORI, Neyuth Naydia	23	06	2001	M	P	P	P	SI	SI	SI	SI	SI	SI			
12	D.N.I.	7.2.0.4.0.1.4	PUMACAJA CONDORI, Lindia Antonia	24	11	2000	M	P	P	P	SI	SI	SI	SI	SI	SI			
13	D.N.I.	6.0.4.8.6.2.4.7	QUISANI RIVERA, Juvenal	06	05	2001	H	P	P	P	SI	SI	SI	SI	SI	SI			
14	D.N.I.	7.3.8.9.5.3.2.6	RAMOS PERALTA, Alexander	03	01	2000	H	P	P	P	SI	SI	SI	SI	SI	SI			
15	D.N.I.	7.3.7.5.1.0.2.2	RIVERA GUZMAN, Saul Gonzalo	19	07	1999	H	P	P	P	SI	SI	SI	SI	SI	SI			
16	D.N.I.	7.3.6.3.7.4.7.6	SALCCA VILCA, Ruth Angelica	20	12	1999	M	P	P	P	SI	SI	SI	SI	SI	SI			
17	D.N.I.	7.3.8.9.6.4.0.6	TACURI HUALLA, Victor Angel	28	01	2001	H	P	P	P	SI	SI	SI	SI	SI	SI			
18	D.N.I.	7.3.5.0.6.1.1.8	VALENCIA MERMA, Braulio Gerardo	18	09	2000	H	P	P	P	SI	SI	SI	SI	SI	SI			
19	D.N.I.	7.4.0.3.7.0.3.1	VILCA CHURA, Federico Miguel	19	07	2000	H	P	P	P	SI	SI	SI	SI	SI	SI			
20																			
21																			

(1) Nivel / Ciclo : Para el caso EBR/EBE: (NI) Inicial (PRI) Primaria (SEC) Secundaria
 Para el caso EBA: (INI) Inicial, (INT) Intermedio, (AVA) Avanzado
 (2) Modalidad : (EBB) Educ. Básica Regular, (EBA) Educ. Básica Alternativa,
 (EBE) Educ. Básica Especial.
 (3) Grado/Edad : En el caso de E. Inicial: registrar Edad (0.1, 2, 3, 4, 5, 6).
 En el caso de E. Primaria o Secundaria: registrar grados: 1, 2, 3, 4, 5, 6.
 En el caso de EBA: C. Inicial 1°, 2°, intermedio 1°, 2°, 3°, Avanzado 1°, 2°, 3°, 4°.
 Colocar "" si en la Nómina hay alumnos de varias edades (E) y grados (P).
 (4) Característ. : (U) Unifonctiva, (PM) Polifonctiva Multigrado y (P) Polifonctiva
 Primaria. (C) Completo.
 (5) Turno : (M) Mañana, (T) Tarde, (N) Noche
 (6) Situación de Matrícula : (I) Ingresante, (P) Promovido, (R) Reingresante, (RE) Reintegrante.
 Solo en el caso de EBA: (E) Reingresante.
 (7) País : (P) Perú, (E) Ecuador, (C) Colombia, (B) Brasil, (Bo) Bolivia, (Ch) Chile, (OT) Otro
 (8) Castellanidad: (C) Quechua, (N) Aymara, (OT) Otra lengua, (E) Lengua extranjera
 (9) Sin Escolaridad: (P) Primaria, (S) Secundaria, y (SP) Superior
 (10) Escolaridad de la Madre : (SE) Sin Escolaridad, (P) Primaria, (S) Secundaria, y (SP) Superior
 (11) Tipo de discapacidad : (I) Ineluctual, (D) Auditiva, (V) Visual, (DM) Motora, (SC) Sordociega, (OT) Otro
 En caso de no saber discapacidad, dejar en blanco.
 (12) IE de procedencia : Solo para el caso de estudiantes que proceden de otra Institución Educativa.
 (13) N° de DNI o Cod. Del Est. : El Cód. del Est. Se anotará solo en el caso que el estudiante no posea D.N.I.
 (14) Est. : Est.

MINISTERIO DE EDUCACIÓN
 INGENIERO CIVIL
 CIP: 141392



NÓMINA DE MATRÍCULA - 2017

El reporte de matrícula se emitirá haciendo uso de la Nómina de Matrícula del aplicativo informático SIAGIE (Sistema de Información de Apoyo a la Gestión de la Institución Educativa), disponible en http://siagie.minedu.gob.pe. Este reporte es de responsabilidad del Director de la I.E. y TIENE CARÁCTER OFICIAL.

MINISTERIO DE EDUCACIÓN

Table with columns for Datos de la Instancia de Gestión Educativa Descentralizada (DRE - UGEL), Datos de la Institución Educativa o Programa Educativo, Periodo Lectivo, and Ubicación Geográfica. Rows list individual students with their D.N.I., names, birth dates, and school details.

(1) Nivel / Ciclo : Para el caso EBR/EBE: (NI) Inicial (PRI) Primaria (SEC) Secundaria. Para el caso EBA: (NI) Inicial, (INT) Intermedio, (AVA) Avanzado. (2) Modalidad : (EBR) Educ. Básica Regular, (EBA) Educ. Básica Alternativa, (EBE) Educ. Básica Especial.

(5) Forma : (Esc) Escolarizado, (NoEsc) No Escolarizado. Para el caso EBA: (P) Presencial, (SP) Semi Presencial, (AD) A distancia. (6) Sección : A,B,C,... Colocar "-" si es sección única o "si se trata de Nivel Inicial". (7) Gestión : (PGD) p/ub, de gestión directa (PGD) p/ub de Gestión Privada, (PR) Privada. (8) Programa : (PB) PEBA BA - Prog de Educ. Bás. Alter. de Niños y Adolescentes. (PBA) PEBA IA - Prog de Educ. Bás. Alter. de Jóvenes y Adultos. (PBA) PEBA PA - Prog de Educ. Bás. Alter. de Adolescentes y Jóvenes y Adultos. Colocar "-" si en la Nómina hay alumnos de varias edades. (9) Nivel / Ciclo : (U) Unidocente, (PM) Polidocente. (10) Tipo de institución : (P) Primaria, (I) Inicial, (INT) Intermedia, (VA) Avanzada. (11) País : (M) Mariana, (T) Tardes, (N) Noches. (12) Lengua : (C) Castellano, (Q) Quechua, (A) Aymara, (O) Otra lengua, (E) Lengua extranjera. (13) Escolaridad da la Madre : (SE) Sin Escolaridad, (P) Primaria, (S) Secundaria, y (SP) Superior. (14) Tipo de discapacidad : (DI) Intelectual, (DA) Auditiva, (DV) Visual, (DM) Motora, (ES) Sordociega (OT) Otro. (15) IE de procedencia : Solo para el caso de estudiantes que proceden de otra Institución Educativa. (16) Nº de D.N.I. o Cod. Del Est.: El Cód. del Est. Se anotará solo en el caso que el estudiante no posea D.N.I.

MINISTERIO DE EDUCACIÓN. INGENIERO CIVIL CIP: 141392. Signature and stamp of an engineering professional.

N.º Orden	D.N.I. o Código del Estudiante ⁽⁸⁾	Apellidos y Nombres (Orden Alfabético)	Fecha de Nacimiento			Datos del Estudiante										Código Modular	Número y/o Nombre				
			Día	Mes	Año	Sexo H / M	Situación de Matricula (10)	Pais (11)	Padre vive SI / NO	Madre vive SI / NO	Lengua Materna (12)	Segunda Lengua (12)	Trabaja el Estudiante SI / NO	Horas semanales que labora	Escolaridad de la Madre (13)			Nacimiento Registrado SI / NO	Tipo de Discapacidad (14)		
22																					
23																					
24																					
25																					
26																					
27																					
28																					
29																					
30																					
31																					
32																					
33																					
34																					
35																					
36																					
37																					
38																					
39																					
40																					
41																					
42																					
43																					
44																					
45																					
46																					
47																					
48																					
49																					
50																					

Resumen	
Hombres	10
Mujeres	6
Total	16

TRISTAN COLQUE, OLIVERIO GROVER
 Responsable de la matrícula
 Firma - Post Firma
W. Ramos Ito
 INGENIERO CIVIL
 CP-141392

TRISTAN COLQUE, OLIVERIO GROVER
 Director (a) de la Institución Educativa
 Firma - Post Firma y Sello

Aprobación de la Nómina			
R.D. Institucional	Día	Mes	Año
009	14	04	2017

4034



NÓMINA DE MATRÍCULA - 2018

El reporte de matrícula se emitirá haciendo uso de la Nómina de Matrícula del aplicativo informático SIAGIE (Sistema de Información de Apoyo a la Gestión de la Institución Educativa), disponible en <http://siagie.minedu.gob.pe>. Este reporte es de responsabilidad del Director de la I.E. Y TIENE CARÁCTER OFICIAL.

MINISTERIO DE EDUCACIÓN

Datos de la Infancia de Gestión Educativa Descentralizada (DRE - UGEL)		Datos de la Institución Educativa o Programa Educativo		Periodo Lectivo		Ubicación Geográfica														
Código	2 1 1 0 0 0 0 3	Número y/o Nombre	1 3 0 1 8 7 9 0	Inicio	12/03/2018	Fin	31/12/2018	Dpto.	PUNO											
Nombre de la DRE - UGEL	UGEL Carabaya	Código Modular	0049-09	Datos del Estudiante			Prov.	CARABAYA	Dist.	MACUSANI										
N° de Orden	N° de D.N.I. o Código del Estudiante ⁽¹⁾	Apellidos y Nombres (Orden Alfabético)			Fecha de Nacimiento	Sexo H/M	Situación de Matrícula ⁽¹⁰⁾	País ⁽¹¹⁾	Padre vive SI / NO	Madre vive SI / NO	Lengua Matemática ⁽¹²⁾	Segunda Lengua ⁽¹²⁾	Trabaja el Estudiante SI / NO	Horas semanales que labora	Escala de la Madre ⁽¹³⁾	Nacimiento Registrado SI/NO	Tipo de Discapacidad ⁽⁴⁾	Institución Educativa de procedencia ⁽¹⁵⁾		
		Forma ⁽⁶⁾	Forma ⁽⁶⁾	Forma ⁽⁶⁾														Código Modular	Número y/o Nombre	
1	D.N.I. 7.3.7.4.3.1.3.3	CAHUANA FERNANDEZ, Carmen Carolina	14	07	M	I	P	SI	SI	SI	Q	C	NO		P	SI		0 2 4 1 6 3 8	72176 JORGE CHAVEZ	
2	D.N.I. 7.3.6.4.5.8.3.5	CHAMBI RAMOS, Doris Rosmey	01	04	M	I	P	SI	SI	SI	C	Q	NO		P	SI		0 2 4 1 6 3 8	72176 JORGE CHAVEZ	
3	D.N.I. 7.3.6.3.6.2.0.6	COAGUIRA PERALTA, Mari Luz	15	08	M	I	P	SI	SI	SI	C	Q	NO		P	SI		0 2 4 1 5 1 3	72164 SARA CHAVEZ	
4	D.N.I. 7.4.6.8.5.5.5.0	FLORES LEQUE, Will Exson	15	09	H	I	P	SI	SI	SI	Q	C	NO		P	SI		0 2 4 1 5 7 0	72170 VICENTE TINTA OCCA	
5	D.N.I. 7.3.7.5.1.0.2.4	HUANCA CONDORI, Michel Yhoni	14	11	H	I	P	SI	SI	SI	Q	C	NO		P	SI		0 5 4 7 0 0 0	72600 GRANDIOSO TUPAC AMARU	
6	D.N.I. 7.3.7.4.5.2.9.6	MAMANI MAYTA, Eden Edu	18	05	H	I	P	NO	SI	SI	C	Q	NO		P	SI		0 2 4 1 5 1 3	72164 SARA CHAVEZ	
7	D.N.I. 7.4.4.2.8.3.0.4	MOLINA CHIVEZ, Nayda Liz	19	10	M	I	P	SI	SI	SI	Q	C	NO		P	SI		1 0 2 4 1 6 2	72687	
8	D.N.I. 6.0.4.1.7.1.0.7	MOROCCO CARBAJAL, Reynaldo Carmelo	16	07	M	I	P	SI	SI	SI	Q	C	NO		P	SI		0 2 4 1 6 3 8	72176 JORGE CHAVEZ	
9	D.N.I. 7.5.8.4.7.0.1.1	MOROCCO FLORES, Flor Gisela	30	08	M	I	P	SI	SI	SI	Q	C	NO		S	SI		0 2 4 1 5 1 3	72164 SARA CHAVEZ	
10	D.N.I. 7.3.6.4.5.8.1.7	MURILLO HANCCO, Diego Armando	10	09	M	I	P	SI	SI	SI	Q	C	NO		P	SI		0 2 4 1 6 3 8	72176 JORGE CHAVEZ	
11	D.N.I. 7.3.7.5.4.9.0.1	ONOFRE CONDORI, Ronel Armando	06	02	H	I	P	SI	SI	SI	Q	C	NO		P	SI		0 2 4 1 6 3 8	72176 JORGE CHAVEZ	
12	D.N.I. 7.4.5.7.6.0.1.5	PACCO CONDO, Luis David	16	04	H	I	P	SI	SI	SI	Q	C	NO		P	SI		0 2 4 1 6 3 8	72176 JORGE CHAVEZ	
13	D.N.I. 7.3.6.5.3.9.8.0	PACHAPUMA CCAMA, Luis Alberto	25	02	M	I	P	SI	SI	SI	Q	C	NO		S	SI		0 8 3 8 3 1 8	72676	
14	D.N.I. 7.3.6.4.6.0.3.5	QUISPE CHIVEZ, Zenayda	07	11	M	I	P	SI	SI	SI	Q	C	NO		P	SI		0 2 4 1 5 1 3	72164 SARA CHAVEZ	
15	D.N.I. 7.3.5.7.6.5.2.3	QUISPE TAPIA, Scarlet Brenda	06	12	M	I	P	SI	SI	SI	C	C	NO		P	SI		0 3 8 7 8 9 4	73002 GLORIOSO 821	
16	D.N.I. 7.3.7.5.4.8.9.5	RIVERA GUZMAN, Liz Edith	04	11	M	I	P	SI	SI	SI	Q	C	NO		P	SI		0 2 4 1 6 3 8	72176 JORGE CHAVEZ	
17	D.N.I. 7.2.0.4.7.6.1.6	SOLORZANO QUISPE, Blisida	24	02	M	I	P	SI	SI	SI	Q	C	NO		P	SI		0 2 4 1 6 3 8	72176 JORGE CHAVEZ	
18	D.N.I. 7.3.6.4.0.8.3.6	TINTA PERALTA, Julia Trini	30	03	M	I	P	SI	SI	SI	Q	C	NO		P	SI		0 2 4 1 6 3 8	72176 JORGE CHAVEZ	
19																				
20																				
21																				

(1) Nivel / Ciclo : Para el caso EBRREE: (NI) Inicial (PR) Primaria (SCE) Secundaria Para el caso EBA: (NI) Inicial, (NT) Intermedio, (NA) Avanzado

(2) Modalidad : (EBR) Educ. Básica Regular, (EBA) Educ. Básica Alternativa, (EBE) Educ. Básica Especial.

(3) Grado/Escalas : En el caso de E. Inicial, registrar Edad (0, 1, 2, 3, 4, 5). En el caso de Primaria o Secundaria, registrar grados: 1, 2, 3, 4, 5, 6. En el caso de EBA: C inicial 1°, 2°, Intermedio 2°, 3°, Avanzado 1°, 2°, 3°, 4°. Colocar "-" si en la Nomenclatura de la Institución Educativa no se especifica (E) o grados (Pr).

(4) Característ. : (U) Unicocteno, (PM) Politécnico Multigrado, (PC) Polidocente Completo.

(5) Forma : (Es) Escolarizado, (NoEs) No Escolarizado Para el caso EBA: (P) Presencial, (SP) Semi Presencial, (AD) A distancia

(6) Sección : A, B, C, ... Colocar "-" si es sección única o si se trata de Nivel Inicial

(7) Gestión : (PGD) Pub. de gestión directa (PGP) Pub. de Gestión Privada, (PR) Privada (PB) PEBANA, Prog. de Educ. Básica Alter. de Niños y Adolescentes (PEBA) Alter. de Jóvenes y Adultos (PEBA) Alter. de Jóvenes y Adultos (PEBA) Alter. de Niños y Adolescentes, (PEBA) Alter. de Niños y Adolescentes, (PEBA) Alter. de Niños y Adolescentes, (PEBA) Alter. de Niños y Adolescentes.

(8) Programa : (E) Educación, (M) Matemática, (S) Secundaria, (SP) Superior

(9) Tipo de discapacidad : (D) Intelectual, (DA) Auditiva, (DV) Visual, (DM) Motora, (SC) Sordociega (OT) Otro. En caso de no adolecer de discapacidades, dejar en blanco.

(10) Situación de Matricula : Solo para el caso de estudiantes que proceden de otra Institución Educativa.

(11) País : (M) Mañana, (T) Tarde, (N) Noche

(12) Lengua : (R) Reintegrante, (RE) Reintegrante

(13) Escala de la Madre : (C) Casillero, (C) Quechua, (A) Aymara, (O) Otra lengua, (E) Lengua extranjera

(14) Tipo de discapacidad : (SE) Sin Escolaridad, (P) Primaria, (S) Secundaria, (SP) Superior

(15) IE de procedencia : (D) Intelectual, (DA) Auditiva, (DV) Visual, (DM) Motora, (SC) Sordociega (OT) Otro. En caso de no adolecer de discapacidades, dejar en blanco.

(16) N° de DNI o Cod. Del Est.: Solo para el caso de estudiantes que proceden de otra Institución Educativa. Elicod. del Est. Se anotará solo en el caso que el estudiante no posea D.N.I.

WILFREDO RAMOS ITO
INGENIERO CIVIL
CIP-141392

4038

N° Orden	D.N.I. o Código del Estudiante ⁽⁶⁾	Apellidos y Nombres (Orden Alfabético)	Fecha de Nacimiento			Datos del Estudiante										Institución Educativa de procedencia ⁽⁵⁾			
			Día	Mes	Año	Sexo HM	Situación de Matrícula(10)	País(11)	Padre vive SI / NO	Madre vive SI / NO	Lengua materna(12)	Segunda Lengua(12)	Trabaja el Estudiante SI / NO	Horas semanales que labora	Escolaridad de la Madre(13)	Nacimiento Registrado SI/NO	Tipo de Discapacidad(14)	Código Modular	Número y/o Nombre
22																			
23																			
24																			
25																			
26																			
27																			
28																			
29																			
30																			
31																			
32																			
33																			
34																			
35																			
36																			
37																			
38																			
39																			
40																			
41																			
42																			
43																			
44																			
45																			
46																			
47																			
48																			
49																			
50																			

Resumen		
Hombres	8	
Mujeres	10	
Total	18	



Wilfredo Ramos Ito
Wilfredo Ramos Ito
 INGENIERO CIVIL
 CIP-141392

TRISTAN COLQUE, OLIVERIO GROVER
 Responsable de la matrícula
 Firma - Post Firma

TRISTAN COLQUE, OLIVERIO GROVER
 Director (a) de la Institución Educativa
 Firma - Post Firma y Sello

Aprobación de la Nómina			
R.D. Institucional	Día	Mes	Año
021	13	04	2018

NÓMINA DE MATRÍCULA - 2018

El reporte de matrícula se emitirá haciendo uso de la Nómina de Matrícula del aplicativo informático SIAGIE (Sistema de Información de Apoyo a la Gestión de la Institución Educativa), disponible en <http://siagie.minedu.gob.pe>. Este reporte es de responsabilidad del Director de la I.E. y TIENE CARÁCTER OFICIAL.

MINISTERIO DE EDUCACIÓN

Nº Orden	Nº de D.N.I. o Código del Estudiante ⁽¹⁵⁾	Datos de la Institución Educativa o Programa Educativo										Período Lectivo					Ubicación Geográfica							
		Número y/o Nombre					Gestión ⁽⁷⁾					Inicio					Fin					Dpto.		
		POLITECNICO INDUSTRIAL MACUSANI					Programa ⁽⁸⁾					31/12/2018					12/03/2018					PUNO		
		Característica ⁽⁴⁾										Forma ⁽⁹⁾					Esc					CARABAYA		
		0049-09										PRIME					PRIME					MACUSANI		
		Grado/Edad ⁽³⁾										1					Sección ⁽⁶⁾					Centro Poblado		
		Nombre Sección (Solo Inicial)																				MACUSANI		
		Fecha de Nacimiento										Año					Mes					Institución Educativa de procedencia ⁽¹⁵⁾		
		Día										Mes					Año					Número y/o Nombre		
		Apellidos y Nombres (Orden Alfabético)										Sexo H/M					Situación de Matrícula ⁽¹⁰⁾					Código Modular		
												Fals ⁽¹¹⁾					Padre vive SI / NO					Código Modular		
												Madre vive SI / NO					Lengua Matemática ⁽¹²⁾					Número y/o Nombre		
												Trabaja el Estudiante SI / NO					Segunda Lengua ⁽¹²⁾					Número y/o Nombre		
												Horas semanales que labora					Escala de la Madre ⁽¹³⁾					Número y/o Nombre		
												Tipo de Discapacidad ⁽¹⁴⁾					Nacimiento Registrado SI/NO					Número y/o Nombre		
1	D.N.I. 7.4.0.5.7.9.1.3.9	ANAHUI VILCA, Andres										H					I					72176 JORGE CHAVEZ		
2	D.N.I. 7.3.7.4.1.8.7.8	CHOQUEHUANCA CCAHUANA, Willian Jhony										H					I					72176 JORGE CHAVEZ		
3	D.N.I. 7.3.8.1.0.0.4.5	CONDORPOCCO JACHO, Raul										S					SI					72749		
4	D.N.I. 7.3.6.3.7.4.7.8	CURO TITO, Ruben										H					I					72176 JORGE CHAVEZ		
5	D.N.I. 6.2.3.9.2.6.5.6	FLORES VALERIANO, Dario Manuel										H					I					72176 JORGE CHAVEZ		
6	D.N.I. 7.3.7.5.1.1.8.3	ILPANOCCA COOA, Visva Lizbeth										M					I					72176 JORGE CHAVEZ		
7	D.N.I. 7.7.6.9.7.2.5.7	MAMANI HUARICALLO, German David										H					I					72769		
8	D.N.I. 7.3.9.5.0.0.6.7	MONROY PACHAPUMA, Nelida Magda										M					I					72176 JORGE CHAVEZ		
9	D.N.I. 7.4.4.7.9.1.8.9	PACCO MERMA, Alexander										H					I					73002 GLORIOSO 821		
10	D.N.I. 7.3.8.9.0.6.1.3	PARI CCOFA, Jhon										H					I					72176 JORGE CHAVEZ		
11	D.N.I. 7.3.7.4.4.8.7.0	PEÑA ALCCA, Jaime Franklin										H					I					72176 JORGE CHAVEZ		
12	D.N.I. 7.6.8.7.9.1.4.3	QUISPE LUQUE, Leydy										H					I					72176 JORGE CHAVEZ		
13	D.N.I. 7.4.1.6.5.4.8.6	QUISPECONDORI BARRIALES, Marluz										M					I					72164 SARA CHAVEZ		
14	D.N.I. 6.0.5.6.8.5.8.9	RAMOS QUISPE, Jaime Javier										H					I					72176 JORGE CHAVEZ		
15	D.N.I. 7.7.2.1.5.8.3.7	RAMOS QUISPE, Julio Armando										H					I					73002 GLORIOSO 821		
16																								
17																								
18																								
19																								
20																								
21																								

(1) Nivel / Ciclo : Para el caso EBR/EE: (NI) Inicial (PR) Primaria (SEC) Secundaria
 Para el caso EBA: (NI) Inicial (INT) Intermedio, (AVA) Avanzado
 (2) Modalidad : (EBE) Educ. Básica Regular, (EBA) Educ. Básica Alternativa,
 (EBS) Educ. Básica Especial, (EAB) Educ. Básica Alternativa,
 (3) Grado/Edad : En el caso de la inicial, registrar Edad (01,2,3,4,5).
 En el caso de Secundaria, registrar grados: 1,2,3,4,5,6.
 En el caso de EBA, C. Inicial 1°, 2°, 3°, Avanzado 1°, 2°, 3°, 4°. Colocar " " si en la Nómina hay alumnos de varios grados y/o grados (7).
 Colocar " " si en la Nómina hay alumnos de varios grados y/o grados (7).
 (4) Característ. : Primata : (U) Unidocente, (PM) Polidocente (Multi grado y/o Polidocente)
 Completó.
 (5) Forma : (E) Escolarizado, (NoE) No Escolarizado
 Para el caso EBA: (P) Presencial, (SP) Semi Presencial, (AD) A distancia.
 (6) Sección : A, B, C, ... Colocar " " si es sección única o si se trata de Nivel Inicial
 (7) Gestión : (PGD) Pobl. de gestión directa (PGP) Pobl. de Gestión Privada, (PR) Privada
 (8) Programa : (EBN) PEBANA: Prog de Educ. Bás. Alter. de Niños y Adolescentes
 (8) Programa : (EBN) PEBANA: Prog de Educ. Bás. Alter. de Jóvenes y Adultos
 (8) Programa : (EBN) PEBANA/P. P. Prog. de Educ. Básica Alter. de Niños y Adolescentes, y Jóvenes y Adultos.
 Colocar " " en caso de no corresponder.
 (9) Forma : (E) Escolarizado, (NoE) No Escolarizado
 Para el caso EBA: (P) Presencial, (SP) Semi Presencial, (AD) A distancia.
 (10) Situación de Matrícula : (M) Materna, (T) Tercer, (N) Noche
 (11) País : (0) Ingresante, (P) Promovido, (R) Repleta, (RE) Reintegrante.
 Solo en el caso de EBA: (RE) Reintegrante, (B) Brasil, (BO) Bolivia, (CH) Chile, (OT) Otro
 (12) Lengua : (P) Perú, (E) Ecuador, (C) Colombia, (B) Brasil, (OT) Otra lengua, (E) Lengua extranjera
 (13) Escolaridad de la Madre : (C) Castellano, (Q) Quechua, (A) Aymara, (OT) Otra lengua, (S) Superior
 (14) Tipo de discapacidad : (SE) Sin Escolaridad, (P) Primaria, (S) Secundaria, y (SP) Superior
 (15) IE de procedencia : (DI) Intelectual, (DA) Auditiva, (DV) Visual, (DM) Motora, (SC) Sordociega (OT) Otro
 Solo para el caso de estudiantes que proceden de otra institución Educativa.
 (16) Nº de DNI o Cod. Del Est.: El Cod. del Est. anotará solo en el caso que el estudiante no posea DNI.

Wilfredo Ramos Ito
 INGENIERO CIVIL
 CIP: 141392

N.º Orden	D.N.I. o Código del Estudiante ⁽⁶⁾	Apellidos y Nombres (Orden Alfabético)	Fecha de Nacimiento			Datos del Estudiante									Institución Educativa de procedencia ⁽¹⁵⁾				
			Día	Mes	Año	Sexo H/M	Situación de Matrícula(10)	País(11)	Padre vive SI / NO	Madre vive SI / NO	Lengua materna(12)	Segunda Lengua(12)	Trabaja el Estudiante SI / NO	Horas semanales que labora	Escolaridad de la Madre(13)	Nacimiento Registrado SI/NO	Tipo de Discapacidad(14)	Código Modular	Número y/o Nombre
22																			
23																			
24																			
25																			
26																			
27																			
28																			
29																			
30																			
31																			
32																			
33																			
34																			
35																			
36																			
37																			
38																			
39																			
40																			
41																			
42																			
43																			
44																			
45																			
46																			
47																			
48																			
49																			
50																			

Resumen	
Hombres	11
Mujeres	4
Total	15

TRISTAN COLQUE, OLIVERIO GROVER
 Responsable de la matrícula
 Firma - Post Firma



TRISTAN COLQUE, OLIVERIO GROVER
 Director (a) de la Institución Educativa
 Firma - Post Firma y Sello

Aprobación de la Nómina			
R.D. Institucional	Día	Mes	Año
021	13	04	2018



NÓMINA DE MATRÍCULA - 2018

El reporte de matrícula se emitirá haciendo uso de la Nómina de Matrícula del aplicativo informático SIAGE (Sistema de Información de Apoyo a la Gestión de la Institución Educativa), disponible en <http://siage.minedu.gob.pe>. Este reporte es de responsabilidad del Director de la I.E. Y TIENE CARÁCTER OFICIAL.

MINISTERIO DE EDUCACIÓN

Datos de la Instancia de Gestión Educativa Descentralizada (DRE - UGEL)		Datos de la Institución Educativa o Programa Educativo				Periodo Lectivo				Ubicación Geográfica							
Código	Nombre de la DRE - UGEL	Número y/o Nombre	POLITECNICO INDUSTRIAL MACUSANI	Gestión (7)	PGD	Inicio	Fin	31/12/2018	Dpto.	PUNO	Prov.	CARABAYA	Dist.	MACUSANI			
Nº de Orden	Nº de D.N.I. o Código del Estudiante (16)	Apellidos y Nombres (Orden Alfabético)	Forma (8)	Grado/Edad (9)	2	Sección (6)	Esc	SEGU	INDO.A	Datos del Estudiante				Tipo de Discapacidad (4)			
										Sexo H/M	Situación de Matrícula (10)	Fals (11)	Padre vive SI / NO		Madre vive SI / NO	Lengua Materna (12)	Segunda Lengua (12)
		Fecha de Nacimiento												Institución Educativa de procedencia (16)			
														Código Modular		Número y/o Nombre	
1	D.N.I. 7.7.6.9.5.4.4.6	CARLO TTIITO, Luz Irene	27	11	2004	M	P	P	P	SI	SI	C	NO	SP	SI		
2	D.N.I. 7.4.5.7.5.6.6.1	CONDORI QUIESPE, Jose Fernando	03	04	2005	H	P	P	P	SI	SI	Q	NO	P	SI		
3	D.N.I. 7.3.6.4.9.7.5.4	GUTIERREZ TICONA, Jesus Maximiliano	13	08	2003	H	P	P	P	NO	SI	Q	NO	SE	SI		
4	D.N.I. 7.3.4.3.9.4.3.0	GUTIERREZ ZELA, Roxana Josefa	12	11	2003	M	P	P	P	NO	SI	Q	NO	P	SI		
5	D.N.I. 7.0.9.4.6.4.2.6	HUANCA HUARICCALLO, Judith Jheny	16	09	2004	M	P	P	P	NO	SI	Q	NO	S	SI		
6	D.N.I. 6.0.5.6.8.4.6.8	MAMANI AGUILAR, Marife Yuliza	05	10	2005	M	P	P	P	SI	SI	Q	NO	P	SI		
7	D.N.I. 7.3.6.3.8.5.5.7	MAMANI RAMOS, Darwin Edwin	18	06	2005	H	P	P	P	SI	SI	Q	NO	SE	SI		
8	D.N.I. 7.3.7.4.3.1.3.7	PACCO MENDOZA, Noemi Isabel	16	01	2004	M	P	P	P	SI	SI	C	NO	P	SI		
9	D.N.I. 7.5.7.8.9.0.9.5	PACHAPUMA ONOFFRE, Jhoel Emerson	01	07	2005	H	P	P	P	SI	SI	Q	NO	P	SI		
10	D.N.I. 7.3.7.4.1.8.8.0	PARI CHURA, Yessica Yudi	24	08	2004	M	P	P	P	SI	SI	Q	NO	P	SI		
11	D.N.I. 7.6.3.5.8.7.3.3	QUISEP AGUILAR, Nadya Zeleste	29	05	2005	M	P	P	P	SI	SI	C	NO	S	SI		
12	D.N.I. 7.6.6.4.8.2.2.4	SONCCO CHUQUIPATA, Alexander Raul	12	12	2004	H	P	P	P	SI	SI	Q	NO	P	SI		
13	D.N.I. 7.3.6.4.0.8.2.7	TAPARA HUARICCALLO, Nathaly Gabi	30	05	2005	M	P	P	P	SI	SI	Q	NO	P	SI		
14	D.N.I. 7.3.6.3.8.5.3.9	TAPARA VILCA, Magda Marizol	03	02	2005	M	P	P	P	SI	SI	Q	NO	P	SI		
15																	
16																	
17																	
18																	
19																	
20																	
21																	

(1) Nivel / Ciclo : Para el caso EBR/EBE: (INI) Inicial (PRI) Primaria (SEC) Secundaria
 Para el caso EBA: (INI) Inicial, (INT) Intermedio, (AVA) Avanzado
 (2) Modalidad : (EBR) Educ. Básica Regular, (EBA) Educ. Básica Alternativa, (EBS) Educ. Básica Especial
 (3) Grado/Edad : En caso de E. Inicial: registrar Edad (0,1,2,3,4,5,6)
 En el caso de Primaria o Secundaria: registrar grados: 1,2,3,4,5,6
 En el caso de EBA: C. Inicial 1°, 2°, 3°; Avanzado 1°, 2°, 3°; Intermedio 1°, 2°, 3°; Avanzado 1°, 2°, 3°, 4°
 (4) Característ. : (U) Undocente, (PM) Polidocente Multigrado y (PC) Poligrado
 (5) Forma : (Es) Escolarizado, (NoEs) No Escolarizado
 Para el caso EBA: (P) Presencial, (SP) Semipresencial, (AD) A distancia
 (6) Sección : A, B, C, ... Colocar "-" si es sección única o si se trata de Nivel Inicial
 (7) Gestión : (PGD) Pub. de gestión directa, (PGP) Pub. de Gestión Privada, (PR) Privada
 (PB) PEBANA: Prog. de Educ. Bás. Alter. de Niños y Adolescentes
 (PBJ) PEBANA: Prog. de Educ. Bás. Alter. de Jóvenes y Adultos
 (PEB) PEBANA/PEBANA/PEBANA: Prog. de Educ. Básica Alter. de Niños y Adolescentes, y Jóvenes y Adultos
 Colocar "-" en caso de no corresponder
 (8) Sección : A, B, C, ... Colocar "-" si es sección única o si se trata de Nivel Inicial
 (9) Turno : (M) Mañana, (T) Tarde, (N) Noche
 (10) Situación de Matrícula : (I) Ingresante, (P) Promovido, (R) Reptente, (RE) Reingresante
 Solo en el caso de EBA: (RE) Reingresante
 (11) País : (P) Perú, (E) Ecuador, (C) Colombia, (B) Brasil, (B) Bolivia, (Ch) Chile, (OT) Otro
 (12) Lengua : (C) Castellano, (Q) Quechua, (A) Aymara, (OT) Otra lengua, (E) Lengua extranjera
 (13) Escolaridad de la Madre : (SE) Sin Escolaridad, (P) Primaria, (S) Secundaria, y (SP) Superior
 (14) Tipo de discapacidad : (DI) Intelectual, (DA) Auditiva, (DV) Visual, (DM) Motora, (ES) Sordoceguera (OT) Otro
 En caso de no otorgar discapacidad, dejar en blanco
 (15) IE de procedencia : Solo para el caso de estudiantes que proceden de otra Institución Educativa.
 (16) Nº de DNI o Cod. Del Est. : El Cod. del Est. Se anotará solo en el caso que el estudiante no posea D.N.I. Est.

[Firma]
 DIRECTOR GENERAL
 MINISTERIO DE EDUCACIÓN
 CIP: 141392



NÓMINA DE MATRÍCULA - 2018

El reporte de matrícula se emitirá haciendo uso de la Nómina de Matrícula del aplicativo informático SIAGIE (Sistema de Información de Apoyo a la Gestión de la Institución Educativa), disponible en <http://siagie.minedu.gob.pe>. Este reporte es de responsabilidad del Director de la I.E. y TIENE CARÁCTER OFICIAL.

MINISTERIO DE EDUCACIÓN

Código	Datos de la Instancia de Gestión Educativa Descentralizada (DRE - UGEL)			Datos de la Institución Educativa o Programa Educativo										Periodo Lectivo					Ubicación Geográfica		
	Nombre de la UGEL	Número y/o Nombre	Código Modular	Resolución de Creación N°	Nivel/Ciclo ⁽¹⁾	Modalidad ⁽²⁾	Forma ⁽⁵⁾	Sección ⁽⁶⁾	Grado/Edad ⁽³⁾	Característica ⁽⁴⁾	Programa ⁽⁸⁾	PGD	Gestión ⁽⁷⁾	Inicio	Fin	31/12/2018	Dpto.	Prov.	Dist.		
1	UGEL Carabaya	1.3.0.0.8.7.9.0	0049-09	TERCE	BOA	0049-09	3										PUNO	CARABAYA	MACUSANI		
2																					
3																					
4																					
5																					
6																					
7																					
8																					
9																					
10																					
11																					
12																					
13																					
14																					
15																					
16																					
17																					
18																					
19																					
20																					
21																					

(1) Nivel / Ciclo : Para el caso EBR/EEB: (NI) Inicial, (PR) Primaria (SEC) Secundaria
 Para el caso EBA: (INI) Inicial, (INT) Intermedio, (AVA) Avanzado
 (2) Modalidad : (EEB) Educ. Básica Regular, (EBA) Educ. Básica Alternativa,
 (EEB) Educ. Básica Especial
 (3) Grado/Edad : En el caso de E. Inicial, registrar Edad (01, 2, 3, 4, 5, 6)
 En el caso de Primaria o Secundaria, registrar grados: 1, 2, 3, 4, 5, 6
 En el caso de EBA: C. Inicial 1°, 2°, Intermedio 1°, 2°, 3°, Avanzado 1°, 2°, 3°, 4°
 En el caso de EBA, C. Inicial 1°, 2°, Intermedio 1°, 2°, 3°, Avanzado 1°, 2°, 3°, 4°
 En el caso de EBA, C. Inicial 1°, 2°, Intermedio 1°, 2°, 3°, Avanzado 1°, 2°, 3°, 4°
 En el caso de EBA, C. Inicial 1°, 2°, Intermedio 1°, 2°, 3°, Avanzado 1°, 2°, 3°, 4°
 (4) Característ. : (U) Unifonctione, (PM) Polifonctione Multigrado, (PC) Polivalente
 Primaria : (U) Unifonctione, (PM) Polifonctione Multigrado, (PC) Polivalente
 Completó.

(5) Forma : (Esc) Escolarizado, (NoEsc) No Escolarizado
 Para el caso EBA: (P) Presencial, (SP) Semi Presencial,
 (AD) A distancia
 (6) Sección : A, B, C, ..., Colocar "-" si es sección única o
 si se trata de Nivel Inicial
 (7) Gestión : (PSD) Pub. de gestión directa (PSGP) Pub. de Gestión Privada, (PP) Privada
 (8) Programa : (PBA) PEBANA, Prog. de Educ. Es. Alter. de Niños y Adolescentes
 (PBU) PEBANA, Prog. de Educ. Es. Alter. de Jóvenes y Adultos
 (PBN) PEBANA/PEBANA, Prog. de Educ. Es. Alter. de Niños y Adolescentes
 Niños y Adolescentes, (PBA) Prog. de Educ. Es. Alter. de Jóvenes y Adultos
 Colocar "-" en caso de no corresponder.

(9) Turno : (M) Mañana, (T) Tarde, (N) Noche
 (10) Situación de Matrícula : (I) Ingresante, (P) Promovido, (R) Regular, (RE) Reintegrante,
 (R) Reintegrante, (R) Reintegrante, (R) Reintegrante
 (11) País : (P) Perú, (E) Ecuador, (C) Colombia, (B) Brasil, (Bo) Bolivia, (Ch) Chile, (OT) Otro
 (12) Lengua : (C) Castellano, (Q) Quechua, (A) Aymara, (OT) Otra lengua, (E) Lengua extranjera
 (13) Escolaridad de la Madre : (SE) Sin Escolaridad, (P) Primaria, (S) Secundaria, y (SP) Superior
 (14) Tipo de discapacidad : (DI) Intelectual, (DA) Auditiva, (DV) Visual, (DM) Motora, (SC) Sordoceguera (OT) Otro
 En caso de no haber discapacidad, dejar en blanco
 (15) IE de procedencia : Solo para el caso de estudiantes que proceden de una Institución Educativa.
 El Cód. del Est. Se anotará solo en el caso que el estudiante no posea D.N.I.
 Est.





MINISTERIO DE EDUCACIÓN

NÓMINA DE MATRÍCULA - 2018

El reporte de matrícula se emitirá haciendo uso de la Nómina de Matrícula del aplicativo informático SIAGE (Sistema de Información de Apoyo a la Gestión de la Institución Educativa), disponible en <http://siage.minedu.gob.pe>. Este reporte es de responsabilidad del Director de la I.E. y TIENE CARÁCTER OFICIAL.

Código	Datos de la Institución Educativa o Programa Educativo										Periodo Lectivo				Ubicación Geográfica															
	Número y/o Nombre			POLITECNICO INDUSTRIAL MACUSANI		PGD			Gestión (7)		Fin		Dpto.		PUNO															
	Resolución de Creación N°			0049-09		Esc		Programa (8)		Inicio		12/03/2018		Prov.		CARABAYA														
	Nivel/Ciclo (1)			SEC		Forma (9)		Turno (6)		Datos del Estudiante		Dist.		MACUSANI		Centro Poblado														
Nombre de la DRE - UGEL			UGEL Carabaya		Esc		Turno (6)		M		Fecha de Matriculación (10)		Padre vive SI / NO		Madre vive SI / NO		Lengua Materna (12)		Segunda Lengua (12)		Trabaja el Estudiante SI / NO		Horas semanales que labora		Escolaridad de la Madre (13)		Nacimiento Registrado SI/NO		Tipo de Discapacidad (14)	
N° de D.N.I. o Código del Estudiante (16)			Apellidos y Nombres (Orden Alfabético)											Fecha de Nacimiento				Institución Educativa de procedencia (15)												
D.N.I.			ANAHUI VILCA, Rosenda											Día				Código Modular				Número y/o Nombre								
D.N.I.			CHECMAPOCCO TITO, Luis Arnaldo											Mes																
D.N.I.			CONDORI PAMPA, Soledad											Año																
D.N.I.			HANCOCO MAMANI, Luz Clarita																											
D.N.I.			ILPANOCCHA COOA, Julio Sergio																											
D.N.I.			MACEDO QUISPE, Rosa Luz																											
D.N.I.			MURILLO HANCOCO, Patricia Evelin																											
D.N.I.			YUPANQUI TORREBLANCA, Pilar																											
10																														
11																														
12																														
13																														
14																														
15																														
16																														
17																														
18																														
19																														
20																														
21																														

(1) Nivel / Ciclo : Para el caso EBR/EIE: (NI) Inicial (PRI) Primaria (SEC) Secundaria (1,2,3,4,5).
Para el caso EBA: (NI) Inicial, (NII) Intermedio, (AVA) Avanzado

(2) Modalidad : (EBR) Educ. Básica Regular, (EBA) Educ. Básica Alternativa, (EBS) Educ. Básica Especial.

(3) Grado/Edad : En caso de E. Inicial, registrar Edad (0,1,2,3,4,5).
En el caso de Primaria o Secundaria, registrar grados: 1,2,3,4,5.
En el caso de EBA, Ciclo: 1°, 2°, 3° Avanzado: 1°, 2°, 3°, 4°

(4) Característ. : (U) Unicoctavo, (PNI) Polioctavo Mixto, (P) Polioctavo. Colocar: * si en la Nómina hay alumnos de varias edades (E) Propósito: (M) Mañana, (N) Noche
Primaria: (U) Unicoctavo, (PNI) Polioctavo Mixto, (P) Polioctavo. Colocar: * en caso de no corresponder Est.

(5) Forma : (Es) Escolarizado, (NoEs) No Escolarizado
Para el caso EBA: (P) Pública, (SP) Semipresencial, (M) Mañana, (N) Noche
(AD) A distancia

(6) Sección : A, B, C, ... Colocar ** si es sección única o si se trata de Nivel Inicial

(7) Gestión : (PGD)Púb. de gestión directa, (PGR)Púb. de Gestión Privada, (PR) Privada
(PB) PEBANA: Prog. de Educ. Bás. Alter. de Niños y Adolescentes
(PEBA) PEBAAJ: Prog. de Educ. Bás. Alter. de Jóvenes y Adultos
(PBI) PEBAN/APEBAJ: Prog. de Educ. Básica Alter. de Niños y Adolescentes, y Jóvenes y Adultos.
Colocar * en caso de no corresponder

(8) Turno : (M) Mañana, (N) Noche
(I) Ingresante, (R) Retirado, (RE) Reintegrante.
Sistema de EBA: (EA) Representante

(9) País (11) : (P) Perú, (E) Ecuador, (C) Colombia, (B) Brasil, (BO) Bolivia, (CH) Chile, (OT) Otro

(10) Situación de Matrícula : (C) Castellano, (Q) Quechua, (A) Aymara, (OT) Otra lengua, (E) Lengua extranjera
(SE) Sin Escolaridad, (P) Primaria, (S) Secundaria, (SP) Superior

(11) País : (D) Intelectual, (DA) Auditiva, (DV) Visual, (DM) Motora, (SC) Sordociegua, (OT) Otro
(12) Lengua : En caso de no adóscer discapacidad, dejar en blanco
(13) Escolaridad de la Madre : Solo para el caso de estudiantes que proceden de otra institución Educativa.
(14) Tipo de discapacidad : El Cód. del Est. Se anotará solo en el caso que el estudiante no posea D.N.I.



Nº Orden	D.N.I. o Código del Estudiante ⁽⁶⁾	Apellidos y Nombres (Orden Alfabético)	Fecha de Nacimiento			Sexo HM/M	Datos del Estudiante								Institución Educativa de procedencia ⁽⁶⁾			
			Día	Mes	Año		Situación de Matrícula(10)	País(11)	Padre vive SI / NO	Madre vive SI / NO	Lengua materna(12)	Segunda Lengua(12)	Trabaja el Estudiante SI / NO	Horas semanales que labora	Escolanía de la Madre(13)	Nacimiento Registrado SI/NO	Tipo de Discapacidad(14)	Código Modular
22																		
23																		
24																		
25																		
26																		
27																		
28																		
29																		
30																		
31																		
32																		
33																		
34																		
35																		
36																		
37																		
38																		
39																		
40																		
41																		
42																		
43																		
44																		
45																		
46																		
47																		
48																		
49																		
50																		

Resumen	
Hombres	2
Mujeres	6
Total	8

TRISTAN COLQUE, OLIVERIO GROVER
 Responsable de la matrícula
 Firma - Post Firma

TRISTAN COLQUE, OLIVERIO GROVER
 Director (a) de la Institución Educativa
 Firma - Post Firma y Sello

Aprobación de la Nómina			
R.D. Institucional	Día	Mes	Año
021	13	04	2018



Wilfredo Ramos Tito
 INGENIERO CIVIL
 CIP-141392





MINISTERIO DE EDUCACIÓN

NÓMINA DE MATRÍCULA - 2018

El reporte de matrícula se emitirá haciendo uso de la Nómina de Matrícula del aplicativo informático SIAGIE (Sistema de Información de Apoyo a la Gestión de la Institución Educativa), disponible en <http://siagie.minedu.gob.pe>. Este reporte es de responsabilidad del Director de la I.E. Y TIENE CARÁCTER OFICIAL.

Datos de la Instancia de Gestión Educativa Descentralizada (DRE - UGEL)			Datos de la Institución Educativa o Programa Educativo					Periodo Lectivo										Ubicación Geográfica				
Código	Nombre de la DRE - UGEL		Número y/o Nombre	POLITECNICO INDUSTRIAL MACUSANI		Gestión (7)			PGD	Inicio		Fin		Datos del Estudiante						Dpto.		
2100003	UGEL Carabaya		Código Modular	113087910		Característica (4)			-	12/03/2018		31/12/2018		Tipo de Discapacidad (4)		PUNO						
	Resolución de Creación N°		0049-09		Forma (6)	Esc	Turno (6)		M	Padre vive SI/NO		Segunda Lengua (12)		Trabaja el Estudiante SI/NO		MACUSANI						
	Nivel/Ciclo (1)		SEC		Grado/Edad (3)	4		Sección (6)	CUARTO	Madre vive SI/NO		Lengua Matemática (12)		Escala de la Madre (13)		CARABAYA						
	Modalidad (2)		EBR		Nombre Sección (Solo Inicial)		Fecha de Nacimiento			País (11)		Segunda Lengua (12)		Escala de la Madre (13)		MACUSANI						
					Apellidos y Nombres (Orden Alfabético)			Año			País (11)		Horas semanales que labora		Centro Poblado							
Nº Orden	Nº de D.N.I. o Código del Estudiante (16)		Apellidos y Nombres (Orden Alfabético)			Fecha de Nacimiento			Año			País (11)		Horas semanales que labora		Centro Poblado		Institución Educativa de procedencia (15)				
						Día			Mes			Situción de Matrícula (10)		Trabaja el Estudiante SI/NO		MACUSANI						
						21			09			Sexo H/M		Lengua Matemática (12)		MACUSANI						
1	7.7.3.2.5.8.2.0		ALARCON TINTA, Carla Abegail			21			09			M		C		MACUSANI						
2	7.4.3.1.7.8.9.2		CARRASCO ARAGON, Jhuan Marcos			17			04			H		C		MACUSANI						
3	7.3.6.3.8.5.6.7		CHOQUEHUANCA CCAHUANA, Bianca Nelida			28			06			M		C		MACUSANI						
4	7.3.6.4.5.8.4.9		FLORES VALERIANO, Ines Verónica			03			02			M		C		MACUSANI						
5	7.3.6.4.5.8.4.8		FLORES VALERIANO, RONALDO			19			06			H		C		MACUSANI						
6	7.7.7.9.5.1.1.6		HUAHUASONCOCO ACCHA, Ali			02			04			H		C		MACUSANI						
7	7.4.1.6.8.8.8.1		HUARSAYA SOLIS, Jesus Emanuel			21			09			H		C		MACUSANI						
8	7.3.6.3.6.1.9.9		MOLLO QUISPE, Grover Jonathan			07			11			H		C		MACUSANI						
9	7.3.6.4.5.8.3.0		MOROCQUO CARBAJAL, Karen			07			11			M		C		MACUSANI						
10	7.3.7.4.1.8.7.9		PARI CHURRA, Noemi			19			08			M		C		MACUSANI						
11	7.3.6.3.6.1.8.3		PERALTA QUISPE, Alex			29			04			H		C		MACUSANI						
12	7.6.8.7.9.1.4.1		QUISPE LUQUE, Rosalinda			23			09			M		C		MACUSANI						
13	7.8.4.6.0.2.7.8		QUISPE TAPIA, Fany Yuliyumi			12			06			M		C		MACUSANI						
14	6.0.3.7.2.5.1.8		SAYHUA MENDOZA, Guedo			30			05			H		C		MACUSANI						
15	7.3.7.4.3.1.0.5		VALERIANO COORI, Yhoel Yony			15			08			H		C		MACUSANI						
16																						
17																						
18																						
19																						
20																						
21																						

(1) Nivel / Ciclo : Para el caso EBR/EEB: (N) Inicial (PR) Primaria (SEC) Secundaria
 Para el caso EBA: (N) Inicial, (INT) Intermedio, (AVA) Avanzado
 (2) Modalidad : (EBB) Educ. Básica Regular, (EBN) Educ. Básica Alternativa,
 (EBE) Educ. Básica Especial.
 En el caso de E. Inicial: registrar Edad (0,1,2,3,4,5).
 En el caso de Primaria o Secundaria: registrar grados: 1,2,3,4,5,6.
 En el caso de Educación Superior: registrar grados: 2°, 3°, 4°.
 En el caso de Educación Superior: registrar años de estudio: 1°, 2°, 3°, 4°.
 En el caso de Educación Superior: registrar años de estudio: 1°, 2°, 3°, 4°.
 (4) Característ. : (U) Unidocente, (PM) Polidocente Multigrado (EB) Bilingüe.
 Completo.

(5) Forma : (Esc) Escolarizado, (NoEsc) No Escolarizado
 Para el caso EBA: (P) Presencial, (SP) Semipresencial,
 (AD) A distancia
 (6) Sección : A.B.C.: Colocar "1" si es sección única o
 "2" si se trata de Nivel Inicial
 (7) Gestión : (PGD)Pub. de gestión directa, (PGR)Púb. de Gestión Privada, (PR) Privada
 (8) Programa : (PBA) PEBANA: Prog de Educ. Básica Alter de Niños y Adolescentes
 (PB) PEBAJA: Prog. de Educ. Bas. Alter. de Jóvenes y Adultos
 (PB) PEBAJA: Prog. de Educ. Bas. Alter. de Jóvenes y Adultos
 (9) Turno : (M) Mañana, (T) Tarde, (N) Noche
 (10) Situación de Matrícula : (U) Ingresante, (R) Reingreso, (RE) Reingreso,
 (P) Perú, (E) Ecuador, (C) Colombia, (B) Brasil, (BO) Bolivia, (CH) Chile, (OT) Otro
 (11) País : (C) Castellano, (Q) Quechua, (A) Aymara, (OT) Otra lengua, (E) Lengua extranjera
 (12) Lengua : (SE) Sin Escolaridad, (P) Primaria, (S) Secundaria, y (SP) Superior
 (13) Escolaridad de la Madre : (DI) Intelectual, (DA) Avulsa, (DV) Visual, (DM) Motora, (SC) Sordociega (OT) Otro
 (14) Tipo de discapacidad : (S) Solo para el caso de estudiantes que proceden de otra Institución Educativa.
 (15) IE de procedencia : Solo para el caso de estudiantes que proceden de otra Institución Educativa.
 (16) Nº de DNI o Cod. Del Est.: El Cod. del Est. Se anota sólo en el caso que el estudiante no posea DNI.

4024



WILSON J. RAMOS RO
 INGENIERO CIVIL
 CIP: 141392

N° Orden	D.N.I. o Código del Estudiante ⁽⁶⁾	Apellidos y Nombres (Orden Alfabético)	Fecha de Nacimiento			Datos del Estudiante									Código Modular	Número y/o Nombre		
			Día	Mes	Año	Sexo HM	Situación de Matricula ⁽¹⁰⁾	País ⁽¹¹⁾	Padre vive SI / NO	Madre vive SI / NO	Lengua materna ⁽¹²⁾	Segunda Lengua ⁽¹²⁾	Trabaja el Estudiante SI / NO	Horas semanales que labora			Escolanía de la Madre ⁽¹³⁾	Nacimiento Registrado SI/NO
22																		
23																		
24																		
25																		
26																		
27																		
28																		
29																		
30																		
31																		
32																		
33																		
34																		
35																		
36																		
37																		
38																		
39																		
40																		
41																		
42																		
43																		
44																		
45																		
46																		
47																		
48																		
49																		
50																		

Resumen	
Hombres	8
Mujeres	7
Total	15



Wilfredo J Ramos Ito
Wilfredo J Ramos Ito
 INGENIERO CIVIL
 CIP-141392

TRISTAN COLQUE, OLIVERIO GROVER
 Responsable de la matrícula
 Firma - Post Firma

TRISTAN COLQUE, OLIVERIO GROVER
 Director (a) de la Institución Educativa
 Firma - Post Firma y Sello

Aprobación de la Nómina			
R.D. Institucional	Día	Mes	Año
021	13	04	2018



NÓMINA DE MATRÍCULA - 2018

El reporte de matrícula se emitirá haciendo uso de la Nómina de Matrícula del aplicativo informático SIAGIE (Sistema de Información de Apoyo a la Gestión de la Institución Educativa), disponible en <http://siagie.minedu.gob.pe>. Este reporte es de responsabilidad del Director de la I.E. y TIENE CARÁCTER OFICIAL.

MINISTERIO DE EDUCACIÓN

Datos de la Instancia de Gestión Educativa Descentralizada (DRE - UGEL)				Datos de la Institución Educativa o Programa Educativo			Periodo Lectivo								Ubicación Geográfica											
Código	Nombre de la DRE - UGEL			Número y/o Nombre			PGD	Gestión ⁽⁷⁾		Inicio	Datos del Estudiante								Dpto.	Prov.		Dist.				
Nº Orden	Nº de D.N.I. o Código del Estudiante ⁽¹⁶⁾	Forma	Grado/Edad ⁽³⁾	Sección ⁽⁶⁾	Esc	Característica ⁽⁴⁾	Fecha de Nacimiento			Sexo H/M	Situación de Matricula ⁽¹⁰⁾	Pais ⁽¹¹⁾	Padre vive SI / NO	Madre vive SI / NO	Lengua materna ⁽¹²⁾	Segunda Lengua ⁽¹²⁾	Trabaja el Estudiante SI / NO	Horas semanales que labora	Escolaridad de la Madre ⁽¹³⁾	Nacimiento Registrado SI/NO	Tipo de Discapacidad ⁽¹⁴⁾	Código Modular	Número y/o Nombre	Institución Educativa de procedencia ⁽¹⁵⁾		
							Forma ⁽⁵⁾	Turno ⁽⁸⁾	Turno ⁽⁸⁾																Día	Mes
		POLITECNICO INDUSTRIAL MACUSANI			0049-09	4	CUARTEL																			
1	7.3.4.7.2.8.8.5	CAHUANA FIGUERO, Alex Ruben	22	07	1997	H	P	P	P	P	SI	SI	SI	Q	C	NO										
2	7.5.5.6.5.4.5.9	CHURA HUAYAPA, Gloria Yessica	30	04	2000	M	P	P	P	P	SI	SI	SI	C	Q	NO										
3	7.3.7.4.3.1.6.3	HUAMANTUCO HUALLA, Evangelina	01	12	2002	M	P	P	P	P	SI	SI	SI	Q	C	NO										
4	7.0.5.2.4.2.9.7	HUAMANTUCO HUALLA, Milton	15	11	1999	H	P	P	P	P	SI	SI	SI	Q	C	NO										
5	7.3.7.1.4.5.2.0	MAMANI BARRAZA, Jhonny Jovifman	12	09	2001	H	P	P	P	P	SI	SI	SI	Q	C	NO										
6	7.2.5.6.5.4.6.6	MAMANI CARBAJAL, Luis Alberto	03	05	2000	H	P	P	P	P	SI	SI	SI	Q	C	NO										
7	7.3.6.5.1.6.6.1	NARVAEZ VILCA, Lowder	14	05	2000	M	P	P	P	P	SI	SI	SI	Q	C	NO										
8	7.7.2.7.4.3.9.2	PILCO CCANA, Margot Yanet	28	07	2000	H	P	P	P	P	SI	SI	SI	C	NO											
9	7.8.1.1.0.4.6.3	PILCO KANA, Abel Ronaldifto	24	05	2000	H	P	P	P	P	SI	SI	SI	C	NO											
10	7.3.6.4.9.7.0.1	PUMA PERALTA, Rene	01	10	2000	H	P	P	P	P	SI	SI	SI	Q	C	NO										
11	7.3.6.5.3.9.8.3	QUISPE MAYHUA, Yony Cesar	28	10	2002	H	P	P	P	P	SI	SI	SI	Q	C	NO										
12	7.3.6.5.3.9.8.6	QUISPE MOROCCO, Dora	30	01	2002	M	P	P	P	P	SI	SI	SI	Q	C	NO										
13	7.3.6.5.3.9.8.5	QUISPE MOROCCO, Julio	27	09	1999	H	P	P	P	P	SI	SI	SI	Q	C	NO										
14	7.7.2.7.4.3.3.7	VILCA QUISPE, Juan Jhullifto	10	08	2000	H	P	P	P	P	SI	SI	SI	C	Q	NO										
15																										
16																										
17																										
18																										
19																										
20																										
21																										

(9) Turno : (M) Mañana, (T) Tarde, (N) Noche
 (10) Situación de Matrícula : (I) Ingresante, (P) Promovido, (R) Replantea, (RE) Reentrantía.
 (11) País : Solo en el caso de EBA: (RE) Reingresante
 (12) Lengua : (P) Perú, (E) Ecuador, (C) Colombia, (B) Brasil, (Bo) Bolivia, (Ch) Chile, (OT) Otro
 (13) Escolaridad de la Madre : (C) Castellano, (Q) Quechua, (A) Aimara, (OT) Otra lengua, (E) Lengua extranjera
 (14) Tipo de discapacidad : (SE) Sin Escolaridad, (P) Primaria, (S) Secundaria, y (SP) Superior
 (15) IE de procedencia : (DI) Intelectual, (DA) Auditiva, (DV) Visual, (DM) Motora, (SC) Sordoceguera (OT) Otro
 (16) Nº de DNI o Cod. Del Est.: Solo para el caso de estudiantes que proceden de otra Institución Educativa. No posee D.N.I.
 (17) Nº de DNI o Cod. Del Est.: Solo para el caso de estudiantes que proceden de otra Institución Educativa. No posee D.N.I.
 (18) Nº de DNI o Cod. Del Est.: Solo para el caso de estudiantes que proceden de otra Institución Educativa. No posee D.N.I.
 (19) Nº de DNI o Cod. Del Est.: Solo para el caso de estudiantes que proceden de otra Institución Educativa. No posee D.N.I.



N.º Orden	D.N.I. o Código del Estudiante ⁽⁶⁾	Apellidos y Nombres (Orden Alfabético)	Fecha de Nacimiento			Datos del Estudiante								Código Modular	Número y/o Nombre		
			Día	Mes	Año	Sexo HM	Situación de Matrícula(10)	País(11)	Padre vive SI / NO	Madre vive SI / NO	Lengua materna(12)	Segunda Lengua(12)	Trabaja el Estudiante SI / NO			Horas semanales que labora	Escolanía de la Madre(13)
22																	
23																	
24																	
25																	
26																	
27																	
28																	
29																	
30																	
31																	
32																	
33																	
34																	
35																	
36																	
37																	
38																	
39																	
40																	
41																	
42																	
43																	
44																	
45																	
46																	
47																	
48																	
49																	
50																	

Resumen	
Hombres	10
Mujeres	4
Total	14

Alfonso J. Ramos Ito
Alfonso J. Ramos Ito
 INGENIERO CIVIL
 CIP-141392



TRISTAN COLQUE, OLIVERIO GROVER
 Responsable de la matrícula
 Firma - Post Firma

TRISTAN COLQUE, OLIVERIO GROVER
 Director (a) de la Institución Educativa
 Firma - Post Firma y Sello

Aprobación de la Nómina				
R.D. Institucional	Día	Mes	Año	
021	13	04	2010	

Tristan Colque
Tristan Colque
 Firmado



NÓMINA DE MATRÍCULA - 2018

El reporte de matrícula se emitirá haciendo uso de la Nómina de Matrícula del aplicativo Informático SIAGIE (Sistema de Información de Apoyo a la Gestión de la Institución Educativa), disponible en <http://siagie.minedu.gob.pe>. Este reporte es de responsabilidad del Director de la I.E. y TIENE CARÁCTER OFICIAL.

MINISTERIO DE EDUCACIÓN

Datos de la Instancia de Gestión Educativa Descentralizada (DRE - UGEL)		Datos de la Institución Educativa o Programa Educativo			Periodo Lectivo							Ubicación Geográfica									
Código	2 1 0 0 0 3	Nombre y/o Nombre del Estudiante	Politécnico Industrial Macusani	Gestión	PGD	Inicio	Fin	31/12/2018	Dpto.	PUNO	Prov.	CARABAYA	Dist.	MACUSANI							
Nombre de la UGEL	UGEL Carabaya	Número y/o Nombre	00-09-09	Característica	-	Programa		Datos del Estudiante	Macusani			Macusani									
UGEL	UGEL Carabaya	Código Modular	00-09-09	Forma	Esc	Forma		Sexo H/M	Situación de Matrícula	País	Padre vive	Madre vive	Segunda Lengua	Trabaja el Estudiante							
Resolución de Creación N°		Nivel/Ciclo	SEC	Grado/Edad	5	Sección	QUINTA	Situación de Matrícula	(10)	Fecha de Nacimiento	Fecha de Nacimiento	Fecha de Nacimiento	Fecha de Nacimiento	Fecha de Nacimiento							
Modalidad		Modalidad	EBR	Nombre Sección (Solo Inicial)		Día		Fecha de Nacimiento		Me		Año <td></td> <td></td>									
N° de D.N.I. o Código del Estudiante ⁽¹⁶⁾		Apellidos y Nombres (Orden Alfabético)	Fecha de Nacimiento		Fecha de Nacimiento			Fecha de Nacimiento			Fecha de Nacimiento			Fecha de Nacimiento							
1		7-3-8-9-5-4-1-1-0	Calcula Torreblanca, Brígida Marleny	22	12	2000	M	P	P	S	S	C	NO	NO	SE	SI					
2		7-2-2-3-3-4-2-8	CONDORI TICONA, Fany	11	11	2001	M	P	P	S	S	C	NO	NO	P	SI					
3		7-3-6-3-8-5-3-5	MAMANI RAMOS, Beatriz	04	03	2002	M	P	P	S	S	C	NO	NO	P	SI					
4		7-3-6-3-8-5-5-8	PARI CCOPA, Fany Olivia	01	10	2001	M	P	P	S	S	C	NO	NO	SE	SI					
5		7-3-6-4-5-8-5-7	PERALTA CHAMPI, Nilida Soledad	01	07	2002	M	P	P	S	S	C	NO	NO	P	SI					
6		7-7-4-1-4-1-5-5	VALENCIA MERMA, Yamileth Dina	07	07	1999	M	P	P	S	S	C	NO	NO	P	SI					
7		7-3-6-5-1-5-7-9	VILCA CHURA, Isabel	01	07	2002	M	P	P	S	S	C	NO	NO	P	SI					
8		7-7-0-4-1-3-8-5	VILCA QUISPE, Elisa Clara	22	06	1998	M	P	P	S	S	C	NO	NO	P	SI					
9																					
10																					
11																					
12																					
13																					
14																					
15																					
16																					
17																					
18																					
19																					
20																					
21																					

(1) Nivel / Ciclo : Para el caso EBR/EBE: (INI) Inicial (PRI) Primaria (SEC) Secundaria (Terciario) Terciario Superior (TS) Terciario Superior. Para el caso EBA: (INI) Inicial (INT) Intermedio, (AVA) Avanzado. (2) Modalidad : (EBE) Educ. Básica Regular, (EBA) Educ. Básica Alternativa, (EBC) Educ. Básica Especial. (3) Grado/Edad : En el caso de E. Inicial: registrar Edad (01, 2, 3, 4, 5, 6). En el caso de Primaria o Secundaria: registrar Grados. 1, 2, 3, 4, 5, 6. En el caso de EBA: C. Inicial 1°, 2°, Intermedio 1°, 2°, 3°, Avanzado 1°, 2°, 3°, 4°. (4) Característ. : (U) Undocente, (PM) Polivalente Multigrado y (PC) Polivalente Completo. (5) Forma : (Eso) Escolarizado, (NoEso) No Escolarizado. Para el caso EBA: (P) Presencial, (SP) Semi Presencial, (AD) A distancia. (6) Sección : A.B.C., Colocar " " si es sección única o si se trata de Nivel Inicial. (7) Gestión : (PGD)Pub. de gestión directa, (PGP)Pub. de Gestión Privada, (PR) Privada. (8) Programa : (PBA) PBA, Prog. de Educ. Bs. Alter. de Niños y Adolescentes (Sólo EBA) (PBB) PBA, Prog. de Educ. Bs. Alternativas y Adolescentes (Sólo EBA) (PBA) PBA, Prog. de Educ. Bs. Alternativas y Adolescentes (Sólo EBA) (PBA) PBA, Prog. de Educ. Bs. Alternativas y Adolescentes (Sólo EBA) Colocar " " en caso de no corresponder. (9) Turno : (M) Mañana, (T) Tarde, (N) Noche. (10) Situación de Matrícula : (I) Ingresante, (P) Promovido, (R) Reingreso, (RE) Reingresante. Solo en el caso de EBA: (REI) Reingresante. (11) País : (P) Perú, (E) Ecuador, (C) Colombia, (B) Brasil, (Bo) Bolivia, (Ch) Chile, (OT) Otro (C) Castellano, (Q) Quechua, (A) Aimara, (OT) Otra lengua, (E) Lengua extranjera. (12) Lengua : (E) Sin Escolaridad, (P) Primaria, (S) Secundaria, y (SP) Superior. (13) Escolaridad de la Madre : (D) Inicial, (DA) Inicial, (DY) Visual, (DM) Maestra, (ES) Sordociega, (OT) Otro. (14) Tipo de discapacidad : Solo para el caso de estudiantes que proceden de otra Institución Educativa. (15) IE de procedencia : El Cód. del Est. Se andará solo en el caso que el estudiante no posea D.N.I. Est. (16) N° de DNI o Codi. Del Est.

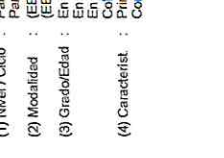

Nº Orden	D.N.I. o Código del Estudiante ⁽⁶⁾	Apellidos y Nombres (Orden Alfabético)	Fecha de Nacimiento			Sexo HM/M	Datos del Estudiante										Código Modular	Número y/o Nombre	
			Día	Mes	Año		Situación de Matrícula ⁽¹⁰⁾	País ⁽¹¹⁾	Padre vive SI / NO	Madre vive SI / NO	Lengua materna ⁽¹²⁾	Segunda Lengua ⁽¹²⁾	Trabaja el Estudiante SI / NO	Horas semanales que labora	Escolaridad de la Madre ⁽¹³⁾	Nacimiento Registrado SI/NO			Tipo de Discapacidad ⁽¹⁴⁾
22																			
23																			
24																			
25																			
26																			
27																			
28																			
29																			
30																			
31																			
32																			
33																			
34																			
35																			
36																			
37																			
38																			
39																			
40																			
41																			
42																			
43																			
44																			
45																			
46																			
47																			
48																			
49																			
50																			

Resumen	
Hombres	0
Mujeres	8
Total	8



Tristán Colque
Tristán Colque, Oliverio Grover
 INGENIERO CIVIL
 CIP-141392

Tristán Colque, Oliverio Grover
 Responsable de la matrícula
 Firma - Post Firma

Tristán Colque, Oliverio Grover
 Director (a) de la Institución Educativa
 Firma - Post Firma y Sello

Aprobación de la Nómina			
R.D. Institucional	Día	Mes	Año
021	13	04	2018



NÓMINA DE MATRÍCULA - 2018

El reporte de matrícula se emitirá haciendo uso de la Nómina de Matrícula del aplicativo informático SIAGEF (Sistema de Información de Apoyo a la Gestión de la Institución Educativa), disponible en <http://siagef.minedu.gob.pe>. Este reporte es de responsabilidad del Director de la I.E. Y TIENE CARÁCTER OFICIAL.

MINISTERIO DE EDUCACIÓN

Datos de la Institución Educativa o Programa Educativo		Periodo Lectivo		Ubicación Geográfica	
Nº de D.N.I. o Código del Estudiante ⁽¹⁶⁾		31/12/2018		Dpto.	PUNO
Apellidos y Nombres (Orden Alfabético)		Datos del Estudiante		Prov.	CARABAYA
Orden	Nº de D.N.I. o Código del Estudiante ⁽¹⁶⁾			Dist.	MACUSANI
1	7-3-7-5-0-9-7-9			Centro Poblado	
2	7-6-8-1-4-1-0-8			MACUSANI	
3	7-3-7-5-1-1-8-4			MACUSANI	
4	7-1-8-9-3-0-8-0			MACUSANI	
5	7-3-8-9-7-0-7-9			MACUSANI	
6	7-3-8-9-6-3-8-7			MACUSANI	
7	7-3-6-5-3-9-7-8			MACUSANI	
8	7-3-6-4-3-7-9-4			MACUSANI	
9	7-3-7-4-5-2-6-3			MACUSANI	
10	7-3-6-4-7-8-0-9			MACUSANI	
11				MACUSANI	
12				MACUSANI	
13				MACUSANI	
14				MACUSANI	
15				MACUSANI	
16				MACUSANI	
17				MACUSANI	
18				MACUSANI	
19				MACUSANI	
20				MACUSANI	
21				MACUSANI	

(1) Nivel / Ciclo : Para el caso EBR/EBE: (NI) Inicial (PR) Primaria (SEC) Secundaria
 Para el caso EBA: (NI) Inicial (INT) Intermedio (AVA) Avanzado
 (2) Modalidad : (EBE) Educ. Básica Regular, (EBA) Educ. Básica Alternativa,
 (3) Grado/Edad : En caso de E. Inicial, registrar Edad (01,2,3,4,5)
 En caso de Primaria o Secundaria registrar grados: 1, 2, 3, 4, 5, 6, 7, 8, 9, 10, 11, 12
 En caso de EBA: C. Inicial 1°, 2°, Intermedio 1°, 2°, 3°, Avanzado 1°, 2°, 3°, 4°
 Colocar " " si en la Nómina hay alumnos de varios grados (4° o grados 4-5)
 (4) Característ. : (U) Unidocente, (PM) Polidocente Migrado y (PT) Polidocente Completo.
 (5) Forma : (Esc) Escolarizado, (NoEsc) No Escolarizado
 Para el caso EBA (P) Presencial, (SP) Semi Presencial,
 (AD) A distancia
 (6) Sección : A, B, C, ..., Colocar " " si es sección única o si se trata de Nivel Inicial
 (7) Gestión : (PGD)Púb. de gestión directa (PGSP)Púb. de Gestión Privada, (PR) Privada
 (PBN) PEBANA, Prog. de Educ. Bas. Alter. de Niños y Adolescentes
 (PBJ) PEBALIA, Prog. de Educ. Bas. Alter. de Jóvenes y Adultos
 (PBN) PEBANIP/EBANIP/EBAMA, Prog. de Educ. Básica Alter. de Niños y Adolescentes, y Jóvenes y Adultos.
 Colocar " " en caso de no corresponder.
 (8) Programa :
 (9) Turno : (M) Mañana, (T) Tarde, (N) Noche
 (10) Situación de Matrícula : (I) Ingresante, (P) Promovido, (R) Reingreso, (RE) Reingresante.
 Solo en el caso de EBA: (REI) Reingreso.
 (11) País : (P) Perú, (E) Ecuador, (C) Colombia, (B) Brasil, (Bo) Bolivia, (Ch) Chile, (OT) Otro
 (12) Lengua : (C) Castellano, (Q) Quechua, (A) Aymara, (OT) Otra lengua, (E) Lengua extranjera
 (13) Escolaridad de la Madre : (SB) Sin Escolaridad, (P) Primaria, (S) Secundaria, y (SP) Superior
 (14) Tipo de discapacidad : (DI) Intelectual, (DA) Auditiva, (DV) Visual, (DM) Múltiple, (SO) Sordoceguera (OT) Otro
 En caso de no adeudar discapacidad, dejar en blanco
 (15) IE de procedencia : Solo para el caso de estudiantes que proceden de otra Institución Educativa.
 (16) Nº de DNI o Cod. Del Est. : El Cód. del Est. Se anotará solo en el caso que el estudiante no posea D.N.I.
 Est.



Nº Orden	D.N.I. o Código del Estudiante ⁽⁶⁾	Apellidos y Nombres (Orden Alfabético)	Fecha de Nacimiento			Sexo HM	Datos del Estudiante									Código Modular	Número y/o Nombre			
			Día	Mes	Año		Situación de Matrícula(10)	País(11)	Padre vive SI / NO	Madre vive SI / NO	Lengua materna(12)	Segunda Lengua(12)	Trabaja el Estudiante SI / NO	Horas semanales que labora	Escolaridad de la Madre(13)			Nacimiento Registrado SI/NO	Tipo de Discapacidad(14)	
22																				
23																				
24																				
25																				
26																				
27																				
28																				
29																				
30																				
31																				
32																				
33																				
34																				
35																				
36																				
37																				
38																				
39																				
40																				
41																				
42																				
43																				
44																				
45																				
46																				
47																				
48																				
49																				
50																				

Resumen	
Hombres	10
Mujeres	0
Total	10



Alfredo Ramos Ito

 INGENIERO CIVIL

 CIP 141392



TRISTAN COLQUE, OLIVERIO GROVER

 Responsable de la matrícula

 Firma - Post Firma

TRISTAN COLQUE, OLIVERIO GROVER

 Director (a) de la Institución Educativa

 Firma - Post Firma y Sello

Aprobación de la Nómina			
R.D. Institucional	Día	Mes	Año
021	13	04	2018

4017



NÓMINA DE MATRÍCULA - 2018

El reporte de la matrícula se emitirá haciendo uso de la Nómina de Matrícula del aplicativo informático SVAGIE (Sistema de Información de Apoyo a la Gestión de la Institución Educativa), disponible en <http://www.minedu.gob.pe/mintram>. Este reporte es de responsabilidad del Director de la I.E. y TIENE CARÁCTER OFICIAL (Directiva para el desarrollo del año escolar 2014, R. M. 0622-2013 ED). La I.E. remitirá una copia impresa a la UGEL, con la firma del Director.

MINISTERIO DE EDUCACIÓN

Nº Orden	Datos de la Institución Educativa o Programa Educativo		Período Lectivo		Ubicación Geográfica	
	Datos de la Institución Educativa o Programa Educativo		Período Lectivo		Ubicación Geográfica	
	Número y/o Nombre	Politecnico Industrial MACUSANI	Inicio	Fin	Dpto.	Carabaya
	Código	2 1 0 0 0 3	12/03/2018	31/12/2018	PUNO	CARABAYA
	Nombre de la DRE - UGEL	UGEL Carabaya	Datos del Estudiante		Prov.	MACUSANI
	Nº de D.N.I. o Código del Estudiante ⁽¹⁵⁾		Situación de Matrícula ⁽¹⁰⁾	Trabaja el Estudiante SI / NO	Dist.	Centro Poblado
			Sexo H/M	Segunda Lengua ⁽¹²⁾		MACUSANI
			Fecha de Nacimiento	Lengua Matemática ⁽¹²⁾		Institución Educativa de procedencia ⁽¹⁵⁾
			Apellido y Nombres (Orden Alfabético)	Padre vive SI / NO		Número y/o Nombre
				Madre vive SI / NO		
1	D.N.I.	7.3.7.4.4.8.6.8	PEÑA ALCCA, Rody Washington	País ⁽¹¹⁾		
2	D.N.I.	7.4.5.9.7.5.2	PUMAGUISPE PUMA, Justina	Situación de Matrícula ⁽¹⁰⁾		
3	D.N.I.	7.3.5.1.8.2.1.4	QUISPE HUAYAPA, Ivan Cristian	Padre vive SI / NO		
4				Madre vive SI / NO		
5				Segunda Lengua ⁽¹²⁾		
6				Lengua Matemática ⁽¹²⁾		
7				Trabaja el Estudiante SI / NO		
8				Escolaridad de la Madre ⁽¹³⁾		
9				Escolaridad de la Madre ⁽¹³⁾		
10				Horas semanales que labora		
11				Horas semanales que labora		
12				Horas semanales que labora		
13				Horas semanales que labora		
14				Horas semanales que labora		
15				Horas semanales que labora		
16				Horas semanales que labora		
17				Horas semanales que labora		
18				Horas semanales que labora		
19				Horas semanales que labora		
20				Horas semanales que labora		
21				Horas semanales que labora		

(1) Nivel / Ciclo : Para el caso EBR/EEB: (IN) Inicial (PR) Primaria (SEC) Secundaria (T) Intermedio, (AVA) Avanzado
 Para el caso EBA: (IN) Inicial (PR) Primaria (SEC) Secundaria (T) Intermedio, (AVA) Avanzado
 (EB) Educ. Básica Especial (EBA) Educ. Básica Alternativa, (EE) Educ. Básica Especial, (EAD) Educ. a Distancia
 (2) Modalidad : En caso de E. Inicial: registrar grado: 1,2,3,4,5,6. En caso de E. Primaria o Secundaria: registrar grado: 1,2,3,4,5,6. En caso de EBA: C. Inicial 1°, 2°, 3°; Avanzado 1°, 2°, 3°. Colocar "x" si en la Nómina hay alumnos de varias edades (E) o grados (G).
 (3) Grado/Edad : En caso de E. Inicial: registrar grado: 1,2,3,4,5,6. En caso de E. Primaria o Secundaria: registrar grado: 1,2,3,4,5,6. En caso de EBA: C. Inicial 1°, 2°, 3°; Avanzado 1°, 2°, 3°. Colocar "x" si en la Nómina hay alumnos de varias edades (E) o grados (G).
 (4) Característ. : Inicial : (U) Unidocente (PC) Polidocente Completo, (M) Multigrado Polidocente-Multigrado
 Primaria : (U) Unidocente, (PC) Polidocente Completo, (M) Multigrado Polidocente-Multigrado
 (5) Forma : (Esp) Escolarizado, (NoEsp) No Escolarizado. Para el caso EBA: (P) Presencial, (SP) Semi Presencial, (AD) A distancia
 (6) Sección : A,B,C,... Colocar "x" si es sección única o si se trata de Nivel Inicial
 (7) Gestión : (P) Público (PR) Privado (8) Programa : (P) PEBANA, Prog. de Educ. Bás. Alter. de Niños y Adolescentes (PB) PEBAJA, Prog. de Educ. Bás. Alter. de Jóvenes y Adultos (P) PEJEPANPEBAJA, Prog. de Educ. Básica Alter. de Niños y Adolescentes, y Jóvenes y Adultos Colocar "x" en caso de no corresponder
 (9) Turno : (M) Mañana, (T) Tarde, (N) Noche
 (10) Situación de Matrícula : (I) Ingresante, (P) Promovido, (R) Reingresante, (RE) Reingresante solo en el caso de EBA
 (11) País : (P) Perú, (E) Ecuador, (C) Colombia, (B) Brasil, (Ch) Chile, (OT) Otro
 (12) Lengua : (C) Castellano, (Q) Quechua, (A) Aimara, (OT) Otra lengua, (E) Lengua extranjera
 (13) Escolaridad de la Madre : (SE) Sin Escolaridad, (P) Primaria, (S) Secundaria, (SP) Superior
 (14) Tipo de discapacidad : (DI) Intelectual, (DA) Auditiva, (DV) Visual, (DM) Motora, (SC) Sordociega (OT) Otro. En caso de no haber discapacidad, dejar en blanco
 (15) IE de procedencia : Solo para el caso de estudiantes que proceden de otra Institución Educativa. El Cód. del Est. Se anota solo en el caso que el estudiante no posea D.N.I. Dist.

Alfredo J. Ramos Ito
 INGENIERO CIVIL
 CIP: 141392

Nº Orden	D.N.I. o Código del Estudiante ⁽⁶⁾	Apellidos y Nombres (Orden Alfabético)	Fecha de Nacimiento			Datos del Estudiante										Institución Educativa de procedencia ⁽⁵⁾					
			Día	Mes	Año	Sexo HM	Situación de Matricula ⁽¹⁰⁾	País ⁽¹¹⁾	Padre vive SI / NO	Madre vive SI / NO	Lengua Matemática ⁽¹²⁾	Segunda Lengua ⁽¹²⁾	Trabaja el Estudiante SI / NO	Horas semanales que labora	Escolaridad de la Madre ⁽¹³⁾	Nacimiento Registrado SI/NO	Tipo de Discapacidad ⁽¹⁴⁾	Código Modular	Número Y/o Nombre		
22																					
23																					
24																					
25																					
26																					
27																					
28																					
29																					
30																					
31																					
32																					
33																					
34																					
35																					
36																					
37																					
38																					
39																					
40																					
41																					
42																					
43																					
44																					
45																					
46																					
47																					
48																					
49																					
50																					

Resumen	
Hombres	2
Mujeres	1
Total	3

Aprobación de la Nómina			
R.D. Institucional	Día	Mes	Año
030	24	04	2018

TRISTAN COLQUE, OLIVERIO GROVER
 Responsable de la matrícula
 Firma - Post Firma

Tristán Ramos Ito
 INGENIERO CIVIL
 CP- 141392



TRISTAN COLQUE, OLIVERIO GROVER
 Director (a) de la Institución Educativa
 Firma - Post Firma y Sello

N° Orden	D.N.I. o Código del Estudiante ⁽¹⁶⁾	Apellidos y Nombres (Orden Alfabético)	Fecha de Nacimiento			Datos del Estudiante								Código Modular	Número y/o Nombre	
			Día	Mes	Año	Sexo H/M	Situación de Inscrita ⁽¹⁰⁾	País ⁽¹¹⁾	Padre vive SI / NO	Madre vive SI / NO	Lengua materna ⁽¹²⁾	Segunda Lengua ⁽¹³⁾	Trabaja el Estudiante SI / NO			Horas semanales que labora
22																
23																
24																
25																
26																
27																
28																
29																
30																
31																
32																
33																
34																
35																
36																
37																
38																
39																
40																
41																
42																
43																
44																
45																
46																
47																
48																
49																
50																

Resumen	
Hombres	2
Mujeres	1
Total	3



Wilfredo J Ramos Ito
 INGENIERO CIVIL
 CIP-141392

TRISTAN COLQUE, OLIVERIO GROVER
 Responsable de la matrícula
 Firma - Post Firma

TRISTAN COLQUE, OLIVERIO GROVER
 Director (a) de la Institución Educativa
 Firma - Post Firma y Sello

Aprobación de la Nómima		
R.D. Institucional	Día	Mes Año
030	24	04 2018



NÓMINA DE MATRÍCULA - 2018

El reporte de la matrícula se emitirá haciendo uso de la Nómina de Matrícula del aplicativo informático SIAGIE (Sistema de Información de Apoyo a la Gestión de la Institución Educativa), disponible en <http://www.minedu.gob.pe/intranet>. Este reporte es de responsabilidad del Director de la I.E. y TIENE CARÁCTER OFICIAL (Directiva para el desarrollo del año escolar 2014, R. M. 0622-2013-ED). La I.E. remitirá una copia impresa a la UGEL, con la firma del Director.

MINISTERIO DE EDUCACIÓN

Orden	Datos de la Institución Educativa o Programa Educativo		Período Lectivo		Ubicación Geográfica	
	Datos de la Institución Educativa o Programa Educativo		Período Lectivo		Ubicación Geográfica	
	Nombre de la DRE - UGEL	Datos de la Institución Educativa o Programa Educativo	Inicio	Fin	Dpto.	Provincia
<p>Nº de D.N.I. o Código del Estudiante⁽¹⁾</p> <p>1 D.N.I. : 7, 3, 1, 7, 4, 3, 1, 0, 1, 5, 2 SARCCO CASAZOLA, Franktluc Yampier</p>						
<p>Apellidos y Nombres (Orden Alfabético)</p>						
<p>Fecha de Nacimiento</p> <p>Día Mes Año</p>						
<p>Datos del Estudiante</p> <p>Situación de Matrícula(10) País(11) Padre vive SI / NO Madre vive SI / NO Segunda Lengua(12) Trabaja el Estudiante SI / NO Horas semanales que labora Escolaridad de la Madre(13) Nacimiento Registrado SI/NO Tipo de Discapacidad(14)</p>						
<p>Forma de Matriculación</p> <p>(3) Forma : (Ese) Escolarizado, (NoEse) No Escolarizado</p>						
<p>Modalidad</p> <p>(2) Modalidad : (EBR) Educ. Básica Regular, (EBA) Educ. Básica Alternativa, (EBE) Educ. Básica Especial, (EAD) Educ. a Distancia</p>						
<p>Grado/Edad</p> <p>(3) Grado/Edad : En caso de E. Inicial, registrar grados: 1, 2, 3, 4, 5, 6, 7, 8, 9, 10, 11, 12, 13, 14, 15, 16, 17, 18, 19, 20, 21. En caso de E. Intermedio, registrar grados: 1, 2, 3, 4, 5, 6, 7, 8, 9, 10, 11, 12, 13, 14, 15, 16, 17, 18, 19, 20, 21. En caso de E. Politécnica, registrar grados: 1, 2, 3, 4, 5, 6, 7, 8, 9, 10, 11, 12, 13, 14, 15, 16, 17, 18, 19, 20, 21.</p>						
<p>Característ.</p> <p>(4) Característ.: Primaria, (U) Unidocente, (FC) Polidocente Completo, (M) Multigrado y (PM) Polidocente Multigrado</p>						
<p>Código Modular</p> <p>0 6 9 8 0 4 3 JOSE MACEDO MENDOZA</p>						
<p>Turno</p> <p>(5) Turno : (M) Mañana, (T) Tarde, (N) Noche</p>						

- (1) Nivel / Ciclo : Para el caso EBR/EBE: (NI) Inicial (PR) Primaria (SEC) Secundaria
 Para el caso EBA: (NI) Inicial, (INT) Intermedio, (AVN) Avanzado
 Para el caso EBA: (NI) Inicial, (INT) Intermedio, (AVN) Avanzado
 (EBR) Educ. Básica Regular, (EBA) Educ. Básica Alternativa, (EBE) Educ. Básica Especial, (EAD) Educ. a Distancia
- (2) Modalidad : (EBR) Educ. Básica Regular, (EBA) Educ. Básica Alternativa, (EBE) Educ. Básica Especial, (EAD) Educ. a Distancia
- (3) Grado/Edad : En caso de E. Inicial, registrar grados: 1, 2, 3, 4, 5, 6, 7, 8, 9, 10, 11, 12, 13, 14, 15, 16, 17, 18, 19, 20, 21. En caso de E. Intermedio, registrar grados: 1, 2, 3, 4, 5, 6, 7, 8, 9, 10, 11, 12, 13, 14, 15, 16, 17, 18, 19, 20, 21. En caso de E. Politécnica, registrar grados: 1, 2, 3, 4, 5, 6, 7, 8, 9, 10, 11, 12, 13, 14, 15, 16, 17, 18, 19, 20, 21.
- (4) Característ.: Primaria, (U) Unidocente, (FC) Polidocente Completo, (M) Multigrado y (PM) Polidocente Multigrado
- (5) Turno : (M) Mañana, (T) Tarde, (N) Noche
- (6) Situación de Matrícula : (I) Ingresante, (P) Promovido, (R) Replante, (RE) Reingresante solo en el caso de EBA. (AD) A distancia
- (7) País : (P) Perú, (E) Ecuador, (C) Colombia, (B) Brasil, (Bo) Bolivia, (Ch) Chile, (OT) Otro
- (8) Segunda Lengua : (C) Castellano, (Q) Quechua, (A) Aimara, (OT) Otra lengua, (E) Lengua extranjera
- (9) Trabaja el Estudiante : (SE) Sin Escolaridad, (P) Primaria, (S) Secundaria, (SP) Superior
- (10) Tipo de Discapacidad : (DI) Intelectual, (DA) Auditiva, (DV) Visual, (DM) Motora, (SO) Sordoceguera (OT) Otro
- (11) IE de procedencia : En caso de no adolecer discapacidad, dejar en blanco S/0 para el caso de estudiantes que proceden de otra Institución Educativa. El Cód. del Est. Si andará sólo en el caso que el estudiante no posea D.N.I. Del Est.



Nº Orden	D.N.I. o Código del Estudiante ⁽⁶⁾	Apellidos y Nombres (Orden Alfabético)	Fecha de Nacimiento			Datos del Estudiante										Institución Educativa de procedencia ⁽⁵⁾			
			Día	Mes	Año	Sexo H/M	Situación de Matricula ⁽¹⁰⁾	País ⁽¹¹⁾	Padre vive SI / NO	Madre vive SI / NO	Lengua Matemática ⁽¹²⁾	Segunda Lengua ⁽¹²⁾	Trabaja el Estudiante SI / NO	Horas semanales que labora	Escolaridad de la Madre ⁽¹³⁾	Nacimiento Registrado SI/NO	Tipo de Discapacidad ⁽¹⁴⁾	Código Modular	Número y/o Nombre
22																			
23																			
24																			
25																			
26																			
27																			
28																			
29																			
30																			
31																			
32																			
33																			
34																			
35																			
36																			
37																			
38																			
39																			
40																			
41																			
42																			
43																			
44																			
45																			
46																			
47																			
48																			
49																			
50																			

Resumen	
Hombres	1
Mujeres	0
Total	1

Wilfredo J. Ramos Ito
 INGENIERO CIVIL
 CIP-141392



TRISTAN COLQUE, OLIVERIO GROVER
 Responsable de la matrícula
 Firma - Post Firma

TRISTAN COLQUE, OLIVERIO GROVER
 Director (a) de la Institución Educativa
 Firma - Post Firma y Sello

Aprobación de la Nómina		
R.D. Institucional	Día	Mes
030	24	04
		Año
		2018

NÓMINA DE MATRÍCULA - 2019

El reporte de matrícula se emitirá haciendo uso de la Nómina de Matrícula del aplicativo informático SIAGIE (Sistema de Información de Apoyo a la Gestión de la Institución Educativa), disponible en <http://siagie.minedu.gob.pe>. Este reporte es de responsabilidad del Director de la I.E. Y TIENE CARÁCTER OFICIAL.

MINISTERIO DE EDUCACIÓN

Datos de la Instancia de Gestión Educativa Descentralizada (DRE - UGEL)		Datos de la Institución Educativa o Programa Educativo					Periodo Lectivo										Ubicación Geográfica											
Código	Nombre de la DRE - UGEL	Número y/o Nombre	Politecnico Industrial Macusani	Gestión (7)	PGD	Inicio	Fin	Fin	Fin	Datos del Estudiante					Dpto.	Prov.	Dist.	Institución Educativa de procedencia (15)										
		Código Modular	Características (4)	Programa (8)	-	Situación de Matrícula (10)	Faís (11)	Padre vive SI / NO	Madre vive SI / NO	Lengua Matemática (12)	Segunda Lengua (12)	Trabaja el Estudiante SI / NO	Horas semanales que labora	Escolaridad de la Madre (13)	Nacimiento Registrado SI/NO	Tipo de Discapacidad (4)												
Nº Orden	Nº de D.N.I. o Código del Estudiante (16)	Número y/o Nombre	Código Modular	Resolución de Creación N°	Nivel/Ciclo (1)	Modalidad (2)	Fecha de Nacimiento		Sexo HM	Pais (11)	Padre vive SI / NO	Madre vive SI / NO	Lengua Matemática (12)	Segunda Lengua (12)	Trabaja el Estudiante SI / NO	Horas semanales que labora	Escolaridad de la Madre (13)	Nacimiento Registrado SI/NO	Tipo de Discapacidad (4)	Código Modular					Número y/o Nombre - RJ/RD			
							Grado/Edad (3)	Nombre Sección (Solo Inicial)												Esc	Forma (5)	Sección (6)	A	Turno (6)		M	0	8
1	6011721092	APAZA QUISPE, Bertha					27	07	2006	M	I	P	SI	SI	Q	C	NO	P	SI	0	8	0	9	5	2	5	72668 SAN ISIDRO LABRADOR	
2	601066139	CARIMONA MENEZES, Magno					10	11	2006	H	I	P	SI	SI	Q	C	NO	P	SI	0	2	4	1	6	3	8	72176 JORGE CHAVEZ	
3	7145716018	GILARI LIMACHE, Pedro David					02	08	2005	H	I	P	SI	SI	Q	C	NO	P	SI	0	2	4	1	6	3	8	72176 JORGE CHAVEZ	
4	6104610273	MERMA PALOMINO, Mary Odali					01	10	2006	M	I	P	SI	SI	Q	C	NO	P	SI	0	2	4	1	6	3	8	72176 JORGE CHAVEZ	
5	6011721017	ONOFRE CAHUANA, Luisa Reyna					25	08	2006	M	I	P	NO	SI	Q	C	NO	P	SI	0	3	8	7	8	9	4	73002 GILOROSO 821	
6	601486207	PACCO RAMOS, Clariluz Nelida					22	03	2007	M	I	P	SI	SI	Q	C	NO	P	SI	0	2	4	1	5	1	3	72164 SARA CHAVEZ	
7	7136316182	PERALTA QUISPE, Aly Hernold					24	02	2006	H	I	P	SI	SI	Q	C	NO	P	SI	0	2	4	1	6	3	8	72176 JORGE CHAVEZ	
8	601931670	QUISPE PARCO, Debora Alialia					21	09	2006	M	I	P	SI	SI	Q	C	NO	S	SI	0	2	4	1	5	1	3	72164 SARA CHAVEZ	
9	601460257	RAMOS INFUENTE, Luzdelia Yadhira					19	09	2006	M	I	P	SI	SI	Q	C	NO	P	SI	0	5	4	7	0	0	72600 GRANDIOSO TUPAC AMARU		
10	7159921649	RIVERA MAMANI, Omar Ruben					15	02	2007	H	I	P	SI	SI	Q	C	NO	P	SI	0	2	4	1	8	4	4	72197	
11	7120471616	SOLORZANO QUISPE, Blisida					24	02	2005	M	PG	P	SI	SI	Q	C	NO	P	SI	0	2	4	1	5	1	3	72164 SARA CHAVEZ	
12	60417082	SUMIRINDE QUISPE, Richar Yojan					23	06	2006	H	I	P	SI	SI	Q	C	NO	P	SI	0	2	4	1	5	1	3	72164 SARA CHAVEZ	
13																												
14																												
15																												
16																												
17																												
18																												
19																												
20																												
21																												

(1) Nivel / Ciclo : Para el caso EBR/EBE: (NI) Inicial (PR) Primaria (SEC) Secundaria
 Para el caso EBA: (NI) Inicial, (INT) Intermedio, (AVA) Avanzado
 (2) Modalidad : (EBR) Educ. Básica Regular, (EBA) Educ. Básica Alternativa, (AD) A distancia
 (3) Grado/Edad : En caso de E. Inicial: registrar edad (0,1,2,3,4,5,6). En caso de Primaria o Secundaria: registrar grados: 1,2,3,4,5,6. En el caso de EBA: C. Inicial 1°, 2°, Intermedio 1°, 2°, 3°, Avanzado 1°, 2°, 3°, 4°. Colocar "" si en la Nómina hay alumnos de varias edades (E) o grados (P).
 (4) Característ.: (U) Undocente, (PM) Polidocente Multigrado y (PO) Polivalente Primaria; (C) Completo.
 (5) Forma : (Esc) Escolarizado, (NoEsc) No Escolarizado Para el caso EBA: (P) Presencial, (SP) Semipresencial, (AD) A distancia
 (6) Sección : A.B.C... Colocar "" si es sección única o si se trata de Nivel Inicial
 (7) Gestión : (PGD) Pobl. de gestión directa, (PGP) Pobl. de Gestión Privada, (PR) Privada
 (8) Programa : (PBNI) EBR/AVA; Prog. de Educ. Bás. Alternativa Niños y Adolescentes (sólo EBA) (PB) EBR/INT; Prog. de Educación Básica Regular Niños y Adolescentes (sólo EBA) (PBPA) EBR/AVA; Prog. de Educación Básica Regular Niños y Adolescentes Colocar "" en caso de no corresponder

(9) Turno : (M) Mañana, (T) Tarde, (N) Noche
 (10) Situación de Matrícula : (I) Ingresante, (P) Promovido, (PG) Permanece en el grado, (RE) Reescribiente. Solo en el caso de EBA: (RE) Reingresante
 (11) País : (P) Perú, (E) Ecuador, (C) Colombia, (B) Brasil, (Bo) Bolivia, (Ch) Chile, (OT) Otro
 (12) Lengua : (C) Castellano, (Q) Quechua, (A) Aymara, (OT) Otra lengua, (E) Lengua extranjera
 (13) Escolaridad de la Madre : (SB) Sin Escolaridad, (P) Primaria, (S) Secundaria, y (SP) Superior
 (14) Tipo de discapacidad : (DI) Intelectual, (DA) Auditiva, (DV) Visual, (DM) Motora, (SC) Sonidoceguera (OT) Otro
 (15) IE de procedencia : Solo para el caso de estudiantes que proceden de otra Institución Educativa.
 (16) N° de DNI o Cód. DNI : El Cód. del Est. se anotará solo en el caso que el estudiante no pases D.N.I. Est.

[Firma]
INGENIERO J RAMOS ILO
 INGENIERO CIVIL
 CIP: 141392

40

N° Orden	D.N.I. o Código del Estudiante ⁽⁶⁾	Apellidos y Nombres (Orden Alfabético)	Fecha de Nacimiento			Sexo HM	Situación de Matrícula(10)	País(11)	Padre vive SI / NO	Madre vive SI / NO	Lengua Materna(12)	Segunda Lengua(12)	Trabaja el Estudiante SI / NO	Horas semanales que labora	Escolaridad de la Madre(13)	Nacimiento Registrado SI/NO	Tipo de Discapacidad(14)	Institución Educativa de procedencia ⁽¹⁵⁾	Número y/o Nombre - R.J/RD		
			Día	Mes	Año														Código Modular		
22																					
23																					
24																					
25																					
26																					
27																					
28																					
29																					
30																					
31																					
32																					
33																					
34																					
35																					
36																					
37																					
38																					
39																					
40																					
41																					
42																					
43																					
44																					
45																					
46																					
47																					
48																					
49																					
50																					

01

4009

Aprobación de la Nómina			
R.D. Institucional	Día	Mes	Año
015	15	04	2019

TRISTAN COLQUE, Oliverio Grover

Director (a) de la Institución Educativa
Firma - Post Firma y Sello

TRISTAN COLQUE, Oliverio Grover

Responsable de la matrícula
Firma - Post Firma

Wilfredo J. Ramos Ro
WILFREDO J. RAMOS RO
INGENIERO CIVIL
CIP: 141392



Resumen	
Hombres	5
Mujeres	7
Total	12



NÓMINA DE MATRÍCULA - 2019

El reporte de matrícula se emitirá haciendo uso de la Nómina de Matrícula del aplicativo Informático SIAGIE (Sistema de Información de Apoyo a la Gestión de la Institución Educativa), disponible en <http://siagie.minedu.gob.pe>. Este reporte es de responsabilidad del Director de la I.E. y TIENE CARÁCTER OFICIAL.

MINISTERIO DE EDUCACIÓN

Nº Orden	Nº de D.N.I. o Código del Estudiante ⁽¹⁶⁾	Datos de la Institución Educativa o Programa Educativo				Periodo Lectivo						Ubicación Geográfica						
		Número y/o Nombre		Gestión ⁽⁷⁾		Inicio		Fin		31/12/2019		Dpto.	Prov.					
		Código Modular	Resolución de Creación N°	Característica ⁽⁸⁾	Esc	PGD	11/03/2019	11/03/2019	11/03/2019	11/03/2019	PUNO	CARABAYA	MACUSANI					
1	600171954	ANAHUI CONDORI, Neitai	0049-09	13018790	0049-09	13018790	13018790	13018790	13018790	13018790	13018790	13018790	13018790	13018790	13018790	13018790	13018790	13018790
2	740579319	ANAHUI VILCA, Andres	0049-09	13018790	0049-09	13018790	13018790	13018790	13018790	13018790	13018790	13018790	13018790	13018790	13018790	13018790	13018790	13018790
3	60568478	APAZA CCUNO, Katerin Lucy	0049-09	13018790	0049-09	13018790	13018790	13018790	13018790	13018790	13018790	13018790	13018790	13018790	13018790	13018790	13018790	13018790
4	74576022	CALCINA TORREBLANCA, Sandra Norma	0049-09	13018790	0049-09	13018790	13018790	13018790	13018790	13018790	13018790	13018790	13018790	13018790	13018790	13018790	13018790	13018790
5	74400143	CHIVES MOLINA, Alexander	0049-09	13018790	0049-09	13018790	13018790	13018790	13018790	13018790	13018790	13018790	13018790	13018790	13018790	13018790	13018790	13018790
6	60417143	CONDORI QUISPE, Angel Ronald	0049-09	13018790	0049-09	13018790	13018790	13018790	13018790	13018790	13018790	13018790	13018790	13018790	13018790	13018790	13018790	13018790
7	60417093	HANCCO RAMOS, Anahi Thalía	0049-09	13018790	0049-09	13018790	13018790	13018790	13018790	13018790	13018790	13018790	13018790	13018790	13018790	13018790	13018790	13018790
8	73638499	HUANCA LAYME, Yoely Yanire	0049-09	13018790	0049-09	13018790	13018790	13018790	13018790	13018790	13018790	13018790	13018790	13018790	13018790	13018790	13018790	13018790
9	60486209	HUAQUISTO LUCANA, Shummy Shamira	0049-09	13018790	0049-09	13018790	13018790	13018790	13018790	13018790	13018790	13018790	13018790	13018790	13018790	13018790	13018790	13018790
10	60460348	MALAGA VARGAS, Nayeli Liz	0049-09	13018790	0049-09	13018790	13018790	13018790	13018790	13018790	13018790	13018790	13018790	13018790	13018790	13018790	13018790	13018790
11	60486194	MAYTA RAMOS, Jhon Maykol	0049-09	13018790	0049-09	13018790	13018790	13018790	13018790	13018790	13018790	13018790	13018790	13018790	13018790	13018790	13018790	13018790
12	60486155	PERALTA SOLORZANO, Juan Jose	0049-09	13018790	0049-09	13018790	13018790	13018790	13018790	13018790	13018790	13018790	13018790	13018790	13018790	13018790	13018790	13018790
13	6065973	QUISPE HUAYAPA, Noe Americo	0049-09	13018790	0049-09	13018790	13018790	13018790	13018790	13018790	13018790	13018790	13018790	13018790	13018790	13018790	13018790	13018790
14	73907708	RAMOS INOFUENTE, Jhoret Antony	0049-09	13018790	0049-09	13018790	13018790	13018790	13018790	13018790	13018790	13018790	13018790	13018790	13018790	13018790	13018790	13018790
15	77215837	RAMOS QUISPE, Julio Armando	0049-09	13018790	0049-09	13018790	13018790	13018790	13018790	13018790	13018790	13018790	13018790	13018790	13018790	13018790	13018790	13018790
16	60021175	SARA MARTINEZ, Javier Sunil	0049-09	13018790	0049-09	13018790	13018790	13018790	13018790	13018790	13018790	13018790	13018790	13018790	13018790	13018790	13018790	13018790
17	73744915	TAIPE LUQUE, Benita Sara	0049-09	13018790	0049-09	13018790	13018790	13018790	13018790	13018790	13018790	13018790	13018790	13018790	13018790	13018790	13018790	13018790
18	61090440	YUPANQUI GUTIERREZ, Adrian Angel	0049-09	13018790	0049-09	13018790	13018790	13018790	13018790	13018790	13018790	13018790	13018790	13018790	13018790	13018790	13018790	13018790
19																		
20																		
21																		

(1) Nivel / Ciclo : Para el caso EBR/EEB: (N) Inicial (PR) Primaria (SEC) Secundaria
 Para el caso EBA: (N) Inicial (NI) Intermedio, (AVA) Avanzado
 (2) Modalidad : (EBR) Educ. Básica Regular, (EBA) Educ. Básica Alternativa,
 (EBE) Educ. Básica Especial.
 (3) Grado/Edad : En caso de E. Inicial: registrar Edad (0, 1, 2, 3, 4, 5, 6, 7, 8, 9, 10, 11, 12). Intermedio: 1, 2, 3, 4, 5, 6, 7, 8, 9, 10, 11, 12. Avanzado: 1, 2, 3, 4, 5, 6, 7, 8, 9, 10, 11, 12.
 En el caso de Primaria o Secundaria: registrar grados: 1, 2, 3, 4, 5, 6, 7, 8, 9, 10, 11, 12.
 En el caso de Educación Superior: registrar niveles: 1, 2, 3, 4, 5, 6, 7, 8, 9, 10, 11, 12.
 (4) Característ. : Primaria: (U) Unidocente, (PM) Polidocente Multigrado, (PS) Polidocente Superior.
 Completo.
 (5) Forma : (Eso) Escolarizado, (NoEso) No Escolarizado.
 Para el caso EBA: (P) Presencial, (SP) Semi Presencial, (D) A distancia.
 (6) Sección : A, B, C, ... Colocar "-" si es sección única o si se trata de Nivel Inicial.
 (7) Gestión : (P) Pública, de gestión directa (P) Pública de Gestión Privada, (PR) Privada
 (9) Programa : (PBN) PEBANA: Prog. de Educ. Bás. Alter. de Niños y Adolescentes
 (PB) PEBAA: Prog. de Educ. Bás. Alter. de Jóvenes y Adultos
 (PBP) PEBANAP/PEBAJ: Prog. de Educ. Básica Alter. de Niños y Adolescentes, y Jóvenes y Adultos.
 Colocar "-" en caso de no corresponder.
 (8) Turno : (M) Matutino, (T) Tarde, (N) Noche
 (9) Situación de Matrícula : (I) Ingresante, (P) Promovido, (PS) Permanece en el grado, (RE) Reingresante.
 Solo en el caso de EBA: (RE) Reingresante
 (10) País : (C) Castellano, (Q) Quechua, (A) Aimara, (OT) Otra lengua, (E) Lengua extranjera
 (11) Lengua : (SE) Sin Escolaridad, (P) Primaria, (S) Secundaria, y (SP) Superior
 (12) Escolaridad de la Madre : (DI) Inicial, (DA) Auditiva, (DV) Visual, (DM) Motora, (SC) Sordoceguera (OT) Otro
 (13) Tipo de discapacidad : Solo para el caso de estudiantes que proceden de otra Institución Educativa.
 (14) IE de procedencia : Solo para el caso de estudiantes que proceden de otra Institución Educativa.
 (15) N° de DNI o Cod. Dul : El Cód. del Est. Se anotará solo en el caso que el estudiante no posea D.N.I.
 Est.

4008



No. Orden	D.N.I. o Código del Estudiante ⁽⁶⁾	Apellidos y Nombres (Orden Alfabético)	Fecha de Nacimiento			Datos del Estudiante										Institución Educativa de procedencia ⁽⁵⁾			
			Día	Mes	Año	Sexo HM	Situación de Matrícula(10)	País(11)	Padre vive SI / NO	Madre vive SI / NO	Lengua materna(12)	Segunda Lengua(12)	Trabaja el Estudiante SI / NO	Horas semanales que labora	Escolaridad de la Madre(13)	Nacimiento Registrado SI/NO	Tipo de Discapacidad(14)	Código Modular	Número y/o Nombre - RJRD
22																			
23																			
24																			
25																			
26																			
27																			
28																			
29																			
30																			
31																			
32																			
33																			
34																			
35																			
36																			
37																			
38																			
39																			
40																			
41																			
42																			
43																			
44																			
45																			
46																			
47																			
48																			
49																			
50																			

Resumen	
Hombres	11
Mujeres	7
Total	18

TRISTAN COLQUE, Oliverio Grover

Responsable de la matrícula
Firma - Post Firma

TRISTAN COLQUE, Oliverio Grover

Director (a) de la Institución Educativa
Firma - Post Firma y Sello

Aprobación de la Nómina			
R.D. Institucional	Día	Mes	Año
015	15	04	2019

400



INSTITUCIÓN EDUCATIVA "WILFREDO RAMOS ITO"
Wilfredo Ramos Ito
 INGENIERO CIVIL
 CIP-141392





NÓMINA DE MATRÍCULA - 2019

MINISTERIO DE EDUCACIÓN

El reporte de matrícula se emitirá haciendo uso de la Nominata de Matrícula del aplicativo Informático SIAGIE (Sistema de Información de Apoyo a la Gestión de la Institución Educativa), disponible en <http://siagie.minedu.gob.pe>. Este reporte es de responsabilidad del Director de la I.E. y TIENE CARÁCTER OFICIAL.

Datos de la Instancia de Gestión Educativa Descentralizada (DRE - UGEL)		Datos de la Institución Educativa o Programa Educativo				Periodo Lectivo						Ubicación Geográfica										
Código	2 1 0 0 0 3	Número y/o Nombre	POLITECNICO INDUSTRIAL MACUSANI		Gestión ⁽⁷⁾	PGD	Inicio	11/03/2019	Fin	31/12/2019	Dpto.	PUNO										
Nombre de la DRE - UGEL	UGEL Carabaya	Código Modular	0049-08		Programa ⁽⁸⁾	-	Datos del Estudiante						Prov.	CARABAYA								
N° Orden	N° de D.N.I. o Código del Estudiante ⁽¹⁶⁾	Resolución de Creación N°	Esc		Fecha de Nacimiento	Sexo H/M	Situación de Matrícula ⁽¹⁰⁾	País ⁽¹¹⁾	Padre vive \$ / NO	Madre vive \$ / NO	Lengua Materna ⁽¹²⁾	Segunda Lengua ⁽¹²⁾	Trabaja el Estudiante \$ / NO	Horas semanales que labora	Escolaridad de la Madre ⁽¹³⁾	Nacimiento Registrado SI/NO	Tipo de Discapacidad ⁽⁴⁾	Código Modular	Institución Educativa de procedencia ⁽¹⁵⁾	Número y/o Nombre - R/J/RD		
		Nivel/Ciclo ⁽¹⁾	SEC	Grado/Edad ⁽³⁾																	2	Forma ⁽⁵⁾
		Modalidad ⁽²⁾	EBR		Nombre Sección (Solo Inicial)		Apellidos y Nombres (Orden Alfabético)															
1	D.N.I. 7.3.7.4.3.1.3.3	CAHUANA FERNANDEZ, Carmen Carolina																				
2	D.N.I. 7.3.6.4.5.8.3.5	CHAMBA RAMOS, Doris Rosmary																				
3	D.N.I. 7.3.6.3.6.2.0.6	COAQUIRA PERALTA, Mari Luz																				
4	D.N.I. 7.4.6.8.5.5.5.0	FLORES LEQUE, Willy Exson																				
5	D.N.I. 7.3.7.5.1.0.2.4	HUANCA CONDORI, Michel Yhoni																				
6	D.N.I. 7.3.7.4.5.2.9.6	MAMANI MAYTA, Eden Edu																				
7	D.N.I. 7.4.4.2.8.3.0.4	MOLINA CHIVEZ, Nayda Liz																				
8	D.N.I. 6.0.4.1.7.1.0.7	MOROCO CARBAJAL, Reynaldo Carmelo																				
9	D.N.I. 7.3.6.4.3.7.4.2	MOROCO CONDORI, Blanca Medaly																				
10	D.N.I. 7.5.8.4.7.0.1.1	MOROCO FLORES, Flor Gisela																				
11	D.N.I. 7.3.6.4.5.8.1.7	MURILLO HANCCO, Diego Armando																				
12	D.N.I. 7.3.7.5.4.9.0.1	ONOFRE CONDORI, Ronel Armando																				
13	D.N.I. 7.4.5.7.6.0.1.5	PACCO CUNO, Luis David																				
14	D.N.I. 7.3.6.5.3.9.8.0	PACHAPUMA CCAMA, Luis Alberto																				
15	D.N.I. 7.3.6.5.1.5.3.2	PALOMINO QUISPE, Roy Alvaro																				
16	D.N.I. 7.4.5.9.9.7.5.2	PUMAGUISPE PUMA, Justina																				
17	D.N.I. 7.3.6.4.6.0.3.5	QUISPE CHIVEZ, Zenayda																				
18	D.N.I. 7.3.5.1.8.2.1.4	QUISPE HUAYANA, Ivan Cristian																				
19	D.N.I. 7.3.5.7.6.5.2.3	QUISPE TAPIA, Scarlet Brenda																				
20	D.N.I. 7.3.7.5.4.8.9.5	RIVERA GUZMAN, Liz Edith																				
21	D.N.I. 7.3.6.4.0.8.3.6	TINTA PERALTA, Julia Trini																				

(9) Turno : (M) Mañana, (T) Tarde, (N) Noche
 (10) Situación de Matrícula : (0) Ingresante, (P) Promovido, (PG) Permanece en el grado, (RE) Reentrante, Solo en el caso de EBA; (R) Reingresante
 (11) País : (P) Perú, (E) Ecuador, (C) Colombia, (B) Brasil, (Bo) Bolivia, (Ch) Chile, (OT) Otro
 (12) Lengua : (C) Castellano, (Q) Quechua, (A) Aymara, (OT) Otra lengua, (E) Lengua extranjera
 (13) Escolaridad de la Madre : (ES) Sin escolaridad, (P) Primaria, (S) Secundaria, y (SP) Superior
 (14) Tipo de discapacidad : (DI) Intelectual, (DA) Auditiva, (DV) Visual, (DM) Múltiple, (E) Sordoceguera (OT) Otro
 (15) IE de procedencia : Solo para el caso de estudiantes que proceden de otra Institución Educativa.
 (16) N° de DNI o Cód. DNI : El Cód. del Est. Se anota solo en el caso que el estudiante no posea D.N.I. Est.

(5) Forma : (E) Escolarizado, (NoE) No Escolarizado
 Para el caso EBA: (P) Presencial, (SP) Semi Presencial, (AD) A distancia
 (6) Sección : A, B, C, ... Colocar "-" si es sección única o si se trata de Nivel Inicial
 (7) Gestión : (PG) Pùb. de gestión directa, (PGP) Pùb. de Gestión Privada, (PR) Privada
 (8) Programa : (PBN) PEBAMA, Prog. de Educ. Bás. Alter. de Niños y Adolescentes, (PB) PEBAJA: Prog. de Educ. Bás. Alter. de Jóvenes y Adultos, (PBN/PB) PEBAMA/PEBAJA, Prog. de Educ. Bás. Alter. de Niños y Adultos, (PBN/PB) PEBAMA/PEBAJA, Prog. de Educ. Bás. Alter. de Jóvenes y Adultos.
 Colocar "-" en caso de no corresponder

(1) Nivel / Ciclo : Para el caso EBR/EBE: (NI) Inicial (PR) Primaria (SEC) Secundaria
 Para el caso EBA: (NI) Inicial, (INT) Intermedio, (AVN) Avanzado
 (2) Modalidad : (EBR) Educ. Básica Regular, (EBA) Educ. Básica Alternativa,
 (3) Grado/Edad : En caso de E. Inicial: registrar Edad (0.1, 2.3, 4.5)
 En el caso de Primaria o Secundaria: registrar grados: 1, 2, 3, 4, 5
 Colocar "-" el caso de Niños y Adolescentes (PBN) o Jóvenes y Adultos (PB)
 (4) Característ. : (U) Unidocente, (PM) Polidocente Multigrado, (PG) Poligrado
 Completo.

[Firma]
WILfredo Ramos Ito
 INGENIERO CIVIL
 CIP: 141392

Nº Orden	D.N.I. o Código del Estudiante ⁽⁶⁾	Apellidos y Nombres (Orden Alfabético)			Fecha de Nacimiento			Datos del Estudiante											Institución Educativa de procedencia ⁽⁶⁾				
					Día	Mes	Año	Sexo HM/M	Situación de Matrícula ⁽¹⁰⁾	País ⁽¹¹⁾	Padre vive SI / NO	Madre vive SI / NO	Lengua materna ⁽¹²⁾	Segunda Lengua ⁽¹²⁾	Trabaja el Estudiante SI / NO	Horas semanales que labora	Escolaridad de la Madre ⁽¹³⁾	Nacimiento Registrado S/N/O	Tipo de Discapacidad ⁽¹⁴⁾	Código Modular	Número y/o Nombre - RJ/RD		
22																							
23																							
24																							
25																							
26																							
27																							
28																							
29																							
30																							
31																							
32																							
33																							
34																							
35																							
36																							
37																							
38																							
39																							
40																							
41																							
42																							
43																							
44																							
45																							
46																							
47																							
48																							
49																							
50																							

Aprobación de la Nómina				
R.D. Institucional	Día	Mes	Año	
015	15	04	2019	

TRISTAN COLQUE, Oliverio Grover
 Director (a) de la Institución Educativa
 Firma - Post Firma y Sello

TRISTAN COLQUE, Oliverio Grover
 Responsable de la matrícula
 Firma - Post Firma

Resumen	
Hombres	10
Mujeres	11
Total	21

[Firma]
Wilfredo J. Ramos Ito
 INGENIERO CIVIL
 CIP-141392



4005



MINISTERIO DE EDUCACIÓN

NÓMINA DE MATRÍCULA - 2019

El reporte de matrícula se emitirá haciendo uso de la Nómina de Matrícula del aplicativo informático SIAGE (Sistema de Información de Apoyo a la Gestión de la Institución Educativa), disponible en <http://siage.mineduc.gob.pe>. Este reporte es de responsabilidad del Director de la I.E. y TIENE CARÁCTER OFICIAL.

Nº Orden	Datos de la Institución Educativa o Programa Educativo		Datos de la Institución Educativa o Programa Educativo		Periodo Lectivo		Ubicación Geográfica														
	Número y/o Nombre		Gestión ⁽⁷⁾		Fin		Dpto.														
	Código Modular		Programa ⁽⁸⁾		11/03/2019		PUNO														
Nombre de la DRE - UGEL	Resolución de Creación N°		Forma ⁽⁵⁾		Lengua Materna ⁽¹²⁾		Prov.														
	Nivel/Ciclo ⁽³⁾		Esc		Segunda Lengua ⁽¹²⁾		CARABAYA														
Nº de D.N.I. o Código del Estudiante ⁽⁴⁾	Modalidad ⁽²⁾		Grado/Edad ⁽³⁾		Trabaja el Estudiante \$1 / NO		Dist.														
	Nombre Sección (Solo Inicial)		Sección ⁽⁶⁾		Horas semanales que labora		MACUSANI														
Apellidos y Nombres (Orden Alfabético)			Fecha de Nacimiento		Situación de Matrícula ⁽¹⁰⁾		Centro Poblado														
			Año		Sexo H/M		MACUSANI														
			Día		Padre vive SI / NO		Institución Educativa de procedencia ⁽¹⁶⁾														
			Mes		Madre vive SI / NO																
			Año		País ⁽¹¹⁾		Código Modular														
			Día		Tipo de Discapacidad ⁽⁴⁾																
1	D.N.I. 7.3.2.1.15.6.1.6	CALLASACA VILCA, Ausobel Skinner	21	08	2004	H	PG	P	SI	NO	SE	SI	1	0	2	9	8	8	3	JULIO GABANCHO ENRIQUEZ	
2	D.N.I. 7.7.6.9.5.4.4.6	CARLO TITO, Luz Irene	27	11	2004	M	P	P	SI	NO	SP	SI									
3	D.N.I. 7.4.5.7.5.6.6.1	CONDORI QUISPE, Jose Fernando	03	04	2005	H	P	P	SI	NO	P	SI									
4	D.N.I. 7.3.6.4.9.7.5.4	GUTIERREZ TICONA, Jesus Maximiliano	13	08	2003	H	P	P	NO	SI	Q	C									
5	D.N.I. 7.3.4.3.9.4.3.0	GUTIERREZ ZELA, Roxana Josefa	12	11	2003	M	P	P	NO	SI	Q	C									
6	D.N.I. 7.0.9.4.6.4.2.6	HUANCA HUARICCALLO, Judith Jheny	16	09	2004	M	P	P	NO	SI	Q	C									
7	D.N.I. 7.4.4.5.1.8.8.7	HUAYTA CHUSI, Marina Lisbeth	08	06	2003	M	P	P	SI	NO	Q	C									
8	D.N.I. 7.4.9.2.7.4.4.3	LUCANA COAQUIRA, Abraham David	12	03	2001	H	PG	P	SI	NO	Q	C									
9	D.N.I. 6.0.5.6.8.4.6.8	MAMANI AGUILAR, Marife Yuliza	05	10	2005	M	P	P	SI	SI	Q	C									
10	D.N.I. 7.3.6.3.8.5.5.7	MAMANI RAMOS, Darwin Edwar	18	06	2005	H	P	P	SI	SI	Q	C									
11	D.N.I. 7.3.7.4.3.1.3.7	PACCO MENDOZA, Noemi Isabel	16	01	2004	M	P	P	SI	SI	Q	C									
12	D.N.I. 7.5.7.8.9.0.9.5	PACHAPUMA ONOFRE, Jhoel Emerson	01	07	2005	H	P	P	SI	SI	Q	C									
13	D.N.I. 7.3.7.4.1.8.8.0	PARI CHURA, Yessica Yudi	24	08	2004	M	P	P	SI	SI	Q	C									
14	D.N.I. 7.6.6.4.8.2.2.4	SONCCO CHUQUIPATA, Alexander Raul	12	12	2004	H	P	P	SI	SI	Q	C									
15	D.N.I. 7.3.6.4.0.8.2.7	TAPARA HUARICCALLO, Nathaly Gabi	30	05	2005	M	P	P	SI	SI	Q	C									
16	D.N.I. 7.3.6.3.8.5.3.9	TAPARA VILCA, Magda Maritza	03	02	2005	M	P	P	SI	SI	Q	C									
17																					
18																					
19																					
20																					
21																					

(1) Nivel / Ciclo : Para el caso EBR/EBE: (NI) Inicial (PR) Primaria (SEC) Secundaria
 Para el caso EBA: (NI) Inicial, (INT) Intermedio, (AVA) Avanzado
 (2) Modalidad : (EBE) Educ. Básica Regular, (EBA) Educ. Básica Alternativa,
 (EBC) Educ. Básica Especial.
 (3) Grado/Edad : En caso de E. Inicial, registrar Edad (01, 1, 2, 3, 4, 5, 6).
 En el caso de Primaria o Secundaria, registrar grados: 1, 2, 3, 4, 5, 6.
 En el caso de EBA: C: Inicial 1°, 2°, Intermedio 1°, 2°, 3°, Avanzado 1°, 2°, 3°, 4°.
 Colocar "-" si en la Nómina hay alumnos de varias edades o grados (Pr)
 (4) Característ.: (U) Undocente, (PM) Polivalente Multigrado, (C) Cofundación
 Primaria; (C) Completo.
 (5) Forma : (Esp) Escolarizado, (NoEsp) No Escolarizado
 Para el caso EBA (P) Presencial, (SP) Semipresencial,
 (AD) A distancia
 (6) Sección : A, B, C, Colocar "-" si es sección única o
 si se trata de Nivel Inicial
 (7) Gestión : (PGD)Púb. de gestión directa, (PGP)Púb. de Gestión Privada, (PR) Privada
 (8) Programa : (PBN) PEBANA: Prog. de Educ. Bás. Alter. de Niños y Adolescents
 (PBJ) PEBAJA: Prog. de Educ. Bás. Alter. de Jóvenes y Adultos
 (PBN) PEBANAFEBAJA: Prog. de Educ. Básica Alter. de
 Niños y Adolescentes, y Jóvenes y Adultos.
 Colocar "-" en caso de no corresponder

(9) Turno : (M) Mañana, (T) Tarde, (N) Noche
 (10) Situación de Matrícula : (I) Ingresante, (P) Promovido, (PG) Permanece en el grado, (RE) Reenrolante,
 (R) Retorno al caso de EBA, (RC) Reingresante
 (P) Perú, (E) Ecuador, (C) Colombia, (B) Brasil, (Bo) Bolivia, (Ch) Chile, (OT) Otro
 (11) País : (C) Castellano, (Q) Quechua, (A) Aymara, (OT) Otra lengua, (E) Lengua extranjera
 (12) Lengua : (SE) Sin Escolaridad, (P) Primaria, (S) Secundaria, y (SP) Superior
 (13) Escolaridad de la Madre : (DI) Intelectual, (DA) Auditiva, (DV) Visual, (DM) Motora, (ES) Sordociega (OT) Otro
 En caso de no adolecer discapacidad, dejar en blanco
 (14) Tipo de discapacidad : Solo para el caso de estudiantes que proceden de otra Institución Educativa.
 (15) IE de procedencia : El Cód. del Est. Se anotará solo en el caso que el estudiante no pasara D.N.I.
 (16) N° de DNI o Cod. Del Est.:



4004

Nº Orden	D.N.I. o Código del Estudiante ⁽⁶⁾	Apellidos y Nombres (Orden Alfabético)	Fecha de Nacimiento			Datos del Estudiante								Institución Educativa de procedencia ⁽¹⁵⁾					
			Día	Mes	Año	Sexo H/M	Situación de Matricula ⁽¹⁰⁾	País ⁽¹¹⁾	Padre vive SI / NO	Madre vive SI / NO	Lengua Materna ⁽¹²⁾	Segunda Lengua ⁽¹²⁾	Trabaja el Estudiante SI / NO	Horas semanales que labora	Escolanía de la Madre ⁽¹³⁾	Nacimiento Registrado SI/NO	Tipo de Discapacidad ⁽¹⁴⁾	Código Modular	Número y/o Nombre - R./IRD
22																			
23																			
24																			
25																			
26																			
27																			
28																			
29																			
30																			
31																			
32																			
33																			
34																			
35																			
36																			
37																			
38																			
39																			
40																			
41																			
42																			
43																			
44																			
45																			
46																			
47																			
48																			
49																			
50																			

Resumen	
Hombres	7
Mujeres	9
Total	16

TRISTAN COLQUE, Oliverio Grover
 Responsable de la matricula
 Firma - Post Firma

TRISTAN COLQUE, Oliverio Grover
 Director (a) de la Institución Educativa
 Firma - Post Firma y Sello

Aprobación de la Nómina			
R.D. Institucional	Día	Mes	Año
015	15	04	2019





NÓMINA DE MATRÍCULA - 2019

El reporte de matrícula se emitirá haciendo uso de la Nómina de Matrícula del aplicativo Informático SIAGIE (Sistema de Información de Apoyo a la Gestión de la Institución Educativa), disponible en <http://siagie.minedu.gob.pe>. Este reporte es de responsabilidad del Director de la I.E. y TIENE CARÁCTER OFICIAL.

MINISTERIO DE EDUCACIÓN

Datos de la Instancia de Gestión Educativa Descentralizada (DRE - UGEL)		Datos de la Institución Educativa o Programa Educativo			Periodo Lectivo							Ubicación Geográfica				
Código	2 1 1 0 0 0 0 3	Número y/o Nombre	POLITECNICO INDUSTRIAL MACUSANI	Gestión ⁽⁷⁾	PGD	Inicio	11/03/2019	Fin	31/12/2019	Dpto.	PUNO		Institución Educativa de procedencia ⁽⁸⁾	Número y/o Nombre - R.J/RD		
	Nombre de la DRE - UGEL	UGEL Carabaya	Código Modular	0049-09	Programa ⁽⁸⁾	Datos del Estudiante									Código Modular	0 6 3 3 4 1 0 4
Nº Orden	Nº de D.N.I. o Código del Estudiante ⁽¹⁰⁾	Resolución de Creación N°	Forma ⁽⁶⁾	Esc	Sexo H/M	Situación de Matrícula ⁽¹⁰⁾	País ⁽¹¹⁾	Padre vive SI / NO	Madre vive SI / NO	Lengua materna ⁽¹²⁾	Segunda Lengua ⁽¹²⁾	Trabaja el Estudiante SI / NO	Horas semanales que labora	Escolaridad de la madre ⁽¹³⁾	Tipo de Discapacidad ⁽¹⁴⁾	
		Nivel/Ciclo ⁽¹⁾	Grado/Edad ⁽³⁾	3												Sección ⁽⁶⁾
		Modalidad ⁽²⁾	Nombre Sección (Solo Inicial)													
1	7 1 0 2 4 9 6 6	ARAUJO FLORES, Yeny			M	P	P	SI	SI	Q	C	NO		P	SI	0 6 3 3 4 1 0 4
2	7 2 0 8 9 3 1	CONDORI PHOCCO, Nelida Karen			M	PG	P	SI	SI	Q	C	NO		S	SI	0 2 3 9 8 0 6
3	7 3 8 1 0 4 6	CONDORPOCCO JACHO, Celso			H	P	P	SI	SI	Q	C	NO		P	SI	
4	7 3 6 4 3 7 4 7	HANCCO RAMOS, Ronald Rolando			H	P	P	SI	SI	Q	C	NO		P	SI	
5	7 3 6 4 3 4 3 5	MACEDO QUISPE, Rosa Luz			M	PG	P	SI	SI	C	C	NO		P	SI	
6	7 3 7 6 3 7 5 8	MAMANI CARBAJAL, Juan Jose			H	P	P	SI	SI	Q	C	NO		P	SI	
7	7 3 7 4 4 8 6 2	QUISPE CANCELA, Elmer Jesus			H	P	P	SI	SI	Q	Q	NO		P	SI	0 2 3 9 7 0 7 2
8	7 3 6 4 9 8 2 7	QUISPE PILCO, Bertha			M	P	P	SI	SI	Q	C	NO		P	SI	
9	7 3 7 5 4 8 9 4	RIVERA GUZMAN, David Angel			H	P	P	NO	SI	C	C	NO		P	SI	
10	7 3 6 4 9 8 2 4	VARGAS MENDOZA, Reina Vianey			M	P	P	SI	SI	Q	C	NO		SE	SI	
11	7 7 0 4 1 3 8 6	VILCA QUISPE, Pedro Roger			H	P	P	SI	SI	Q	C	NO		P	SI	
12																
13																
14																
15																
16																
17																
18																
19																
20																
21																

(1) Nivel / Ciclo : Para el caso EBR/EBE: (NI) Inicial (PR) Primaria (SEC) Secundaria
 Para el caso EBA: (NI) Inicial, (INT) Intermedio, (AVA) Avanzado
 (EBE) Educ. Básica Regular, (EBA) Educ. Básica Alternativa,
 (E) Educ. Básica Especial
 En el caso de E. Inicial, registrar Edad (01, 2, 3, 4, 5)
 En el caso de Primaria o Secundaria, registrar edades: 1, 2, 3, 4, 5, 6
 En el caso de EBA: C: Inicial 1°, 2°, Inmediato 1°, 2°, 3°, Avanzado 1°, 2°, 3°, 4°
 Colocar "X" si en la Nómina hay alumnos de varias edades (E) o grados (P)
 (U) Unidocente, (PM) Polidocente Multigrado, (C) Psicopedagógico
 (4) Característ. : Completo.

(5) Forma : (Esc) Escolarizado, (NoEsc) No Escolarizado
 Para el caso EBA: (P) Presencial, (S) Semi Presencial,
 (D) Distancia
 (6) Sección : A, B, C, ... Colocar "X" si es sección única o
 si se trata de Nivel Inicial
 (7) Gestión : (PGD) Pub. de gestión directa, (PGP) Pub. de Gestión Privada, (PR) Privada
 (8) Programa : (PBA) PEBAMA: Prog. de Educ. Bás. Alter. de Niños y Adolescentes
 (PB) PEBAJA: Prog. de Educ. Bás. Alter. de Jóvenes y Adultos
 (PBN) PEBANAFEBAJA: Prog. de Educ. Básica Alter. de
 Niños y Adolescentes, y Jóvenes y Adultos.
 Colocar "X" en caso de no corresponder

(9) Turno : (M) Mañana, (T) Tarde, (N) Noche
 (10) Situación de Matrícula : (I) Ingresante, (P) Promovido, (PG) Permanece en el grado, (RE) Reintegrante.
 Solo en el caso de EBA: (RE) Reingresante
 (11) País : (P) Perú, (E) Ecuador, (C) Colombia, (B) Brasil, (Bo) Bolivia, (Ch) Chile, (OT) Otro
 (12) Lengua : (C) Castellano, (Q) Quechua, (A) Aymara, (OT) Otra lengua, (E) Lengua extranjera
 (13) Escolaridad de la Madre : (SE) Sin Escolaridad, (P) Primaria, (S) Secundaria, y (SP) Superior
 (14) Tipo de discapacidad : (DI) Intelectual, (DA) Auditiva, (DV) Visual, (DM) Motora, (SC) Sordociega (OT) Otro
 En caso de no adolecer de discapacidad, dejar en blanco
 (15) IE de procedencia : Solo para el caso de estudiantes que procedan de otra Institución Educativa.
 (16) Nº de DNI o Codi. Dal : El Codi. del Est. Se anotará solo en el caso que el estudiante no posea D.N.I.
 Est.

WILFREDO J. RAMOS ITO
 INGENIERO CIVIL
 CIP- 141392



N° Orden	D.N.I. o Código del Estudiante ⁽⁶⁾	Apellidos y Nombres (Orden Alfabético)	Fecha de Nacimiento			Sexo H/M	Datos del Estudiante								Código Modular	Institución Educativa de procedencia ⁽⁵⁾	Número y/o Nombre - R./JRD
			Día	Mes	Año		Situación de Matrícula(10)	País(11)	Padre vive SI / NO	Madre vive SI / NO	Lengua Matemática(12)	Segunda Lengua(12)	Trabaja el Estudiante SI / NO	Horas semanales que labora			
22																	
23																	
24																	
25																	
26																	
27																	
28																	
29																	
30																	
31																	
32																	
33																	
34																	
35																	
36																	
37																	
38																	
39																	
40																	
41																	
42																	
43																	
44																	
45																	
46																	
47																	
48																	
49																	
50																	

Resumen	
Hombres	6
Mujeres	5
Total	11



TRISTAN COLQUE, Oliverio Grover
 Responsable de la matrícula
 Firma - Post Firma

TRISTAN COLQUE, Oliverio Grover
 Director (a) de la Institución Educativa
 Firma - Post Firma y Sello

Aprobación de la Nómima		
R.D. Institucional	Día	Año
015	15	2019

NÓMINA DE MATRÍCULA - 2019

MINISTERIO DE EDUCACIÓN

El reporte de matrícula se emitirá haciendo uso de la Nómina de Matrícula del aplicativo informático SIAGIE (Sistema de Información de Apoyo a la Gestión de la Institución Educativa), disponible en <http://siagie.minedu.gob.pe>. Este reporte es de responsabilidad del Director de la I.E. y TIENE CARÁCTER OFICIAL.

Datos de la Instancia Educativa Descentralizada (DRE - UGEL)		Datos de la Institución Educativa o Programa Educativo						Periodo Lectivo									Ubicación Geográfica					
Código	DRE - UGEL	Número y/o Nombre	Código Modular	Resolución de Creación N°	Nivel/Ciclo ⁽¹⁾	Modalidad ⁽²⁾	Forma ⁽³⁾	Grado/Edad ⁽³⁾	Forma ⁽³⁾	Esc	Gestión ⁽⁷⁾	Programa ⁽⁸⁾	PGD	Inicio	Fin	31/12/2019	Dpto.	Prov.	Dist.			
N° de D.N.I. o Código del Estudiante ⁽¹⁰⁾		Apellidos y Nombres (Orden Alfabético)						Fecha de Nacimiento			Datos del Estudiante									Institución Educativa de procedencia ⁽¹⁶⁾		
Orden	D.N.I.	Apellido y Nombres	Sexo	H/M	Situación de Matrícula ⁽¹⁰⁾	País ⁽¹¹⁾	Padre vive SI / NO	Madre vive SI / NO	Segunda Lengua ⁽¹²⁾	Lengua materna ⁽¹²⁾	Trabaja el estudiante SI / NO	Horas semanales que labora	Escuela de la madre ⁽¹³⁾	Matrimonio Registrado SI/NO	Tipo de discapacidad ⁽¹⁴⁾	Código Modular	Número y/o Nombre	RURD				
1	D.N.I.	7.1.7.1.1.7.5.4.4	ACHATA COOYTO, Nahun Abel	H	P	P	SI	SI	C	Q	NO		P	SI								
2	D.N.I.	7.4.5.7.6.0.2.1	CALCINA TORREBLANCA, Priscila Julia	M	P	P	SI	SI	Q	C	NO		P	SI								
3	D.N.I.	7.4.4.3.2.3.9.1	CARMONA MENENDEZ, Juan Yonel	H	P	P	SI	SI	Q	C	NO		P	SI								
4	D.N.I.	7.3.6.4.5.8.3.6	CHAMBI RAMOS, Rosa Maria	M	P	P	SI	SI	Q	C	NO		P	SI								
5	D.N.I.	7.4.6.0.0.9.0.4	CHURA HUALLA, Franklin Porfirio	H	P	P	SI	SI	Q	C	NO		P	SI								
6	D.N.I.	7.3.7.4.9.3.9.6	COAQUIRA HUALLA, Guido Oscar	H	P	P	SI	SI	Q	C	NO		S	SI								
7	D.N.I.	7.1.9.3.5.8.1.7	GUTIERREZ ARONI, Jhon Ronaldo	H	P	P	SI	SI	Q	C	NO		S	SI	DI							
8	D.N.I.	7.3.6.3.8.5.5.6	MAMANRI RAMOS, Evelyn Milagros	M	P	P	SI	SI	Q	C	NO		SE	SI								
9	D.N.I.	7.3.6.3.1.6.1.9.8	MOLLO QUISPE, Yocelyn Magjory	M	P	P	SI	SI	Q	C	NO		S	SI								
10	D.N.I.	7.3.9.5.0.0.6.9	MONROY PACHAPUMA, Yoseelin Doris	M	P	P	SI	SI	Q	C	NO		S	SI								
11	D.N.I.	7.1.9.3.6.4.9.6	PACCO CHUSI, Ronald	M	P	P	SI	SI	Q	C	NO		P	SI								
12	D.N.I.	7.3.6.5.3.9.7.9	PACHAPUMA CCAMA, Neevman Andries	H	P	P	SI	SI	Q	C	NO		P	SI								
13	D.N.I.	7.3.6.4.5.8.2.4	QUISPE CHUSPE, Liz Britney	M	P	P	SI	SI	Q	C	NO		SE	SI								
14	D.N.I.	7.3.6.5.1.5.9.7	RAMOS CHURA, Yanet Marymar	M	P	P	SI	SI	Q	C	NO		P	SI								
15	D.N.I.	7.2.0.4.6.6.1.4	SAYA TITO, Dina Yulissa	M	P	P	SI	SI	Q	C	NO		P	SI								
16	D.N.I.	7.3.6.4.7.8.1.1	TUTACANO GUZMAN, German Miguel	H	P	P	SI	SI	Q	C	NO		P	SI								
17	D.N.I.	7.3.6.2.0.8.6.3	VILCA HUALLIPE, Edison	H	P	P	SI	SI	Q	C	NO		P	SI								
18	D.N.I.	7.2.9.0.9.6.0.0	YANA HANCCO, Elvis Martin	H	PG	P	SI	SI	Q	C	NO		P	SI								
19																						
20																						
21																						

(9) Turno : (M) Matutino, (T) Tarde, (N) Noche
(10) Situación de Matrícula : (0) Ingresante, (P) Promovido, (PG) Permanece en el grado, (RE) Reentrante.
Para el caso EBA (P) Presencial, (SP) Semi Presencial, (AD) A distancia.
(11) País : So. C. del EBA, (RE) Reingresante
(12) Lengua : (P) Perú, (E) Ecuador, (C) Colombia, (B) Brasil, (Bo) Bolivia, (Ch) Chile, (OT) Otro
(13) Escolaridad : (C) Castellano, (Q) Quechua, (A) Aymara, (OT) Otra lengua, (E) Lengua extranjera
(14) Tipo de discapacidad : (S) Sin Escolaridad, (P) Primaria, (S) Secundaria, y (SP) Superior
(15) IE de procedencia : (DI) Intelectual, (DA) Auditiva, (DV) Visual, (DM) Motora, (SC) Sordoceguera (OT) Otro
Solo para el caso de estudiantes que proceden de otra Institución Educativa.
(16) Nº de DNI o Cod. Dul : El Cód. del Est. se anulará solo en el caso que el estudiante no posea D.N.I. Est.

(5) Forma : (Es) Escolarizado, (NoEs) No Escolarizado
Para el caso EBA (P) Presencial, (SP) Semi Presencial, (AD) A distancia.
(6) Sección : A, B, C, ... Colocar " " si es sección única o si se trata de Nivel Inicial
(7) Gestión : (PG) Pùb. de gestión directa, (PGP) Pùb. de Gestión Privada, (PR) Privada
(8) Programa : (PB) PEBAWA, Prog. de Educ. Bás. para Niños y Adolescentes
(9) EBA : (PB) PEBAWA, Prog. de Educ. Bás. para Niños y Adolescentes
Colocar " " en caso de no corresponder

N° Orden	D.N.I. o Código del Estudiante ⁽⁶⁾	Apellidos y Nombres (Orden Alfabético)	Fecha de Nacimiento			Datos del Estudiante										Código Modular	Número y/o Nombre - R.J/RD					
			Día	Mes	Año	Sexo HM	Situación de Matricula(10)	País(11)	Padre vive SI / NO	Madre vive SI / NO	Lengua Materna(12)	Segunda Lengua(12)	Trabaja el Estudiante SI / NO	Horas semanales que labora	Escolaridad de la Madre(13)			Nacimiento Registrado SI/NO	Tipo de Discapacidad(14)			
22																						
23																						
24																						
25																						
26																						
27																						
28																						
29																						
30																						
31																						
32																						
33																						
34																						
35																						
36																						
37																						
38																						
39																						
40																						
41																						
42																						
43																						
44																						
45																						
46																						
47																						
48																						
49																						
50																						

Resumen	
Hombres	10
Mujeres	8
Total	18

TRISTAN COLQUE, Oliverio Grover



Responsable de la matrícula
Firma - Post Firma

TRISTAN COLQUE, Oliverio Grover

Director (a) de la Institución Educativa
Firma - Post Firma y Sello

Aprobación de la Nómina			
R.D. Institucional	Día	Mes	Año
015	15	04	2019

NÓMINA DE MATRÍCULA - 2019

MINISTERIO DE EDUCACIÓN

El reporte de matrícula se emitirá haciendo uso de la Nómina de Matrícula del aplicativo Informático SI/AGIE (Sistema de Información de Apoyo a la Gestión de la Institución Educativa), disponible en <http://siagie.minedu.gob.pe>. Este reporte es de responsabilidad del Director de la I.E. y TIENE CARÁCTER OFICIAL.

Datos de la Instancia de Gestión Educativa Descentralizada (DRE - UGEL)		Datos de la Institución Educativa o Programa Educativo				Periodo Lectivo						Ubicación Geográfica													
Código	2 1 1 0 0 0 3	Número y/o Nombre		Gestión ⁽⁷⁾		PGD		Inicio		Fin		31/12/2019		Dpto.	PUNO										
Nombre de la DRE - UGEL	UGEL Carabaya	Código Modular	0049-09	Característica ⁽⁴⁾	Programa ⁽⁸⁾									Prov.	CARABAYA										
N° de Orden	N° de D.N.I. o Código del Estudiante ⁽¹⁰⁾	Resolución de Creación N°		Forma ⁽⁹⁾		Esc		Padre vive SI / NO		Madre vive SI / NO		Segunda Lengua ⁽¹²⁾		Trabaja el Estudiante SI / NO		Horas semanales que labora		Escolaridad de la Madre ⁽¹³⁾		Tipo de Discapacidad ⁽¹⁴⁾		Código Modular	Número y/o Nombre - R/J/RD		
		Modalidad ⁽²⁾	SEC	EBR	Gndto/Edad ⁽³⁾	4	Sección ⁽⁶⁾	B	M	Faís ⁽¹¹⁾	Situación de Matrícula ⁽¹⁰⁾	Sexo H/M	Año	Mez	Da	Fecha de Nacimiento	0 5 4 6 5 9 8	TUPAC AMARU							
		Nombre Sección (Solo Inicial)		Apellidos y Nombres (Orden Alfabético)																					
1	D.N.I. 7.4.3.1.7.8.9.2	CARRASCO ARAGON, Jhean Marcos																							
2	D.N.I. 7.1.9.4.5.4.5.1	CASTELLANOS PACCOTTICO, Raul																							
3	D.N.I. 7.3.8.0.8.9.6.8	CHECMAPOCCO TITO, Luis Arnaldo																							
4	D.N.I. 7.4.3.7.4.9.7.7	CHIVES FLORES, Jacson																							
5	D.N.I. 7.2.0.4.6.5.4.3	CONDORI PAMPA, Soledad																							
6	D.N.I. 7.7.3.3.4.8.4.3	CUNO MORMONTROY, Jesusa																							
7	D.N.I. 7.1.6.8.1.4.1.0.9	HANCCO MAMANI, Luz Clarita																							
8	D.N.I. 7.3.7.5.1.1.8.5	ILPAINOCCA CCOA, Julio Sergio																							
9	D.N.I. 6.0.2.1.9.8.6.0	MAMANI RODRIGUEZ, Irma																							
10	D.N.I. 6.1.5.7.5.6.9.1	MOLINA CHIVES, Wilber																							
11	D.N.I. 7.3.6.4.5.8.1.6	MURILLO HANCCO, Patricia Evelin																							
12	D.N.I. 7.3.7.4.4.9.4.8	OBLITAS MOROCCOIRE, Yola Judith																							
13	D.N.I. 7.3.7.4.4.9.7.4	PARI CHOQUEHUANCA, Rosalia																							
14	D.N.I. 7.2.0.7.6.6.1.1	TITO HUARICALLO, Jamilthon																							
15	D.N.I. 7.4.1.7.2.6.6.0	YUPANQUI TORREBLANCA, Pilar																							
16																									
17																									
18																									
19																									
20																									
21																									

(1) Nivel / Ciclo : Para el caso EBR/EBE: (N) Inicial (PR) Primaria (SEC) Secundaria
 Para el caso EBA: (N1) Inicial (N2) Intermedio, (AVA) Avanzado
 (2) Modalidad : (EBR) Educ. Básica Regular, (EBN) Educ. Básica Alternativa,
 (EBE) Educ. Básica Especial,
 En el caso de E. Inicial, registrar Ebas (01, 2, 3, 4, 5, 6).
 En el caso de Primaria, Secundaria o Intermedio, registrar los grados: 1, 2, 3, 4, 5, 6.
 Colocar ** si en la Nómina hay alumnos que cumplan con los requisitos de ingreso (E) o grado (P) y
 Primaria: (U) Unidocente, (PM) Politécnico Integrado y (PS) Polidocente
 Complejo.
 (3) Grado/Edad :
 (4) Característ. :
 (5) Forma : (Esc) Escolarizado, (NoEsc) No Escolarizado
 Para el caso EBA: (P) Presencial, (SP) Semi Presencial,
 si se trata de Nivel Inicial
 (6) Sección : A, B, C... Colocar - si es sección única o
 si se trata de Nivel Inicial
 (7) Gestión : (PED) Pub. de gestión directa, (PGP) Pub. de Gestión Privada, (PR) Privada
 (8) Programa : (PBN) PEBANA: Prog. de Educ. Básica Alterada Niños y Adolescentes
 (PBJ) PEBAJA: Prog. de Educ. Básica Alterada Jóvenes y Adultos
 (PBN) PEBANAFEBAJA: Prog. de Educ. Básica Alterada Niños y Adolescentes, y Jóvenes y Adultos.
 Colocar - si en caso de no corresponder
 (9) Turno : (M) Mañana, (T) Tarde, (N) Noche
 (10) Situación de Matrícula : (0) Ingresante, (P) Promovido, (PG) Permanece en el grado, (RE) Reingresante,
 Solo en el caso de EBA: (REI) Reingresante,
 (P) Perú, (E) Ecuador, (C) Colombia, (B) Brasil, (Bo) Bolivia, (Ch) Chile, (OT) Otro
 (11) País : (C) Castellano, (Q) Quechua, (A) Aymara, (OT) Otra lengua, (E) Lengua extranjera
 (12) Lengua : (SE) Sin Escolaridad, (P) Primaria, (S) Secundaria, y (SP) Superior
 (13) Escolaridad de la Madre : (DI) Inicial, (DA) Auditiva, (DV) Visual, (S) Secundaria, y (SP) Superior
 (14) Tipo de discapacidad : En caso de no tener discapacidad, dejar en blanco
 (15) IE de procedencia : Solo para el caso de estudiantes que proceden de otra Institución Educativa.
 (16) N° de DNI o Cod. Dal : El Cód. del Est. Se anotará solo en el caso que el estudiante no posea D.N.I. Est.

INGENIERO CIVIL
 CIP: 141392
 WALTER JARAMAS ITO

N° Orden	D.N.I. o Código del Estudiante ⁽⁶⁾	Apellidos y Nombres (Orden Alfabético)			Fecha de Nacimiento			Datos del Estudiante										Código Moduliar	Institución Educativa de procedencia ⁽⁵⁾	
					Día	Mes	Año	Sexo HM	Situación de Matrícula ⁽¹⁰⁾	País ⁽¹¹⁾	Padre vive SI / NO	Madre vive SI / NO	Lengua materna ⁽¹²⁾	Segunda Lengua ⁽¹²⁾	Trabaja el Estudiante SI / NO	Horas semanales que labora	Escolaridad de la Madre ⁽¹³⁾		Nacimiento Registrado SI/NO	Tipo de Discapacidad ⁽¹⁴⁾
22																				
23																				
24																				
25																				
26																				
27																				
28																				
29																				
30																				
31																				
32																				
33																				
34																				
35																				
36																				
37																				
38																				
39																				
40																				
41																				
42																				
43																				
44																				
45																				
46																				
47																				
48																				
49																				
50																				

Resumen	
Hombres	7
Mujeres	8
Total	15

Aprobación de la Nómina			
R.D. Institucional	Día	Mes	Año
015	15	04	2019

TRISTAN COLQUE, Oliverio Grover
 Director (a) de la Institución Educativa
 Firma - Post Firma y Sello

TRISTAN COLQUE, Oliverio Grover
 Responsable de la matrícula
 Firma - Post Firma

Wilfredo Ramos Ito
 INGENIERO CIVIL
 CIP: 141392



NÓMINA DE MATRÍCULA - 2019

MINISTERIO DE EDUCACIÓN

El reporte de matrícula se emitirá haciendo uso de la Nómina de Matrícula del aplicativo Informático SIAGIE (Sistema de Información de Apoyo a la Gestión de la Institución Educativa), disponible en <http://siagie.minedu.gob.pe>. Este reporte es de responsabilidad del Director de la I.E. y TIENE CARÁCTER OFICIAL.

N° Orden	N° de D.N.I. o Código del Estudiante ⁽¹⁶⁾	Datos de la Institución Educativa o Programa Educativo					Periodo Lectivo					Ubicación Geográfica				
		Número y/o Nombre		Gestión ⁽⁷⁾			Fin		Inicio			Dpto.	Prov.	Dist.	Institución Educativa de procedencia ⁽¹⁵⁾	
		Código Modular	Característica ⁽⁴⁾	Programa ⁽⁸⁾	PGD	11/03/2019	31/12/2019	PUNO	CARABAYA							
1	777325820	ALARCON TINTA, Carla Abegail	0049-09	Forma ⁽⁶⁾	Esc	0049-09	Forma ⁽⁶⁾	Esc	0049-09	Forma ⁽⁶⁾	Esc	MACUSANI	MACUSANI			
2	771024977	ARAUJO FLORES, Nilida	SEC	Grado/Edad ⁽³⁾	5	Sección ⁽⁸⁾	A	Turno ⁽⁹⁾	M							
3	736385617	CHOQUEHUANCA CCAHUANA, Blanca Nelida	EBR	Nombre Sección (Solo Inicial)												
4	72307954	CONDORI QUISPE, Facud														
5	71445876	COZO TITO, Sonia Blanca														
6	73645849	FLORES VALERIANO, Ines Verónica														
7	73645848	FLORES VALERIANO, Ronaldo														
8	77795116	HUAHUASONCO ACCHA, Ali														
9	74168881	HUARSAYA SOLIS, Jesus Emanuel														
10	74401866	MAMANI MOLINA, Rosa														
11	73636199	MOLLO QUISPE, Grover Jonathan														
12	73645830	MOROCO CARBAJAL, Karen														
13	73636183	PERALTA QUISPE, Alex														
14	76879141	QUISPE LUQUE, Rosalinda														
15	78460278	QUISPE TAPIA, Fany Yuliyumi														
16	60372518	SAYHUA MENDOZA, Guedo														
17	77274337	VILCA QUISPE, Juan Jhulifo														
18																
19																
20																
21																

(1) Nivel / Ciclo : Para el caso EBREBE: (NI) Inicial (PR) Primaria (SEC) Secundaria
 Para el caso EBA: (NI) Inicial, (INT) Intermedio, (AVA) Avanzado
 (EBE) Educ. Básica Regular, (EBA) Educ. Básica Alternativa,
 (EBE) Educ. Básica Especial.
 En caso de E. Inicial: registrar Edad (0,1,2,3,4,5).
 En caso de Primaria o Secundaria: registrar grados: 1,2,3,4,5,6.
 En caso de EBA: C: Inicial 1°, 2°, Intermedia 1°, 2°, 3°, Avanzado 1°, 2°, 3°, 4°.
 Colocar "X" en la Nómina hay alumnos de otras edades (E) o grados (Pr).
 Primaria: (U) Unidocente, (PW) Polidocente Multigrado y (PC) Polidocente Completo.
 (4) Característ.:
 (M) Matiana, (T) Tarde, (N) Noche
 (9) Turno : (M) Matiana, (T) Tarde, (N) Noche
 (10) Situación de Matrícula : (0) Ingresante, (P) Promovido, (PG) Permanece en el grado, (RE) Reentrante, (R) en el caso de EBA, (RE) Reingresante
 (11) País : (P) Perú, (E) Ecuador, (C) Colombia, (B) Brasil, (Bo) Bolivia, (Ch) Chile, (OT) Otro
 (12) Lengua : (C) Castellano, (Q) Quechua, (A) Aymara, (OT) Otra lengua, (E) Lengua extranjera
 (13) Escuela de la Madre : (SE) Sin escolaridad, (P) Primaria, (S) Secundaria, y (SP) Superior
 (14) Tipo de discapacidad : (D) Intelectual, (DA) Auditiva, (DV) Visual, (DM) Motora, (SC) Sordociega (OT) Otro
 En caso de no adolecer discapacidad, dejar en blanco
 Solo para el caso de estudiantes que proceden de otra Institución Educativa.
 (15) IE de procedencia : (18) N° de DNI o Cod. Dui : El Cod. del Est. Su anotará solo en el caso que el estudiante no posea D.N.I. ESC.

Wifredo J Ramos Ito
 INGENIERO CIVIL
 CIP-141392



Nº Orden	D.N.I. o Código del Estudiante ⁽¹⁶⁾	Apellidos y Nombres (Orden Alfabético)			Fecha de Nacimiento			Datos del Estudiante										Código Modular	Número y/o Nombre - R/URD		
					Día	Mes	Año	Sexo HM	Situación de Matrícula(10)	País(11)	Padre vive SI / NO	Madre vive SI / NO	Segunda Lengua(12)	Trabaja el Estudiante SI / NO	Horas semanales que labora	Escolanía de la Madre(13)	Nacimiento Registrado SI/NO			Tipo de Discapacidad(14)	
22																					
23																					
24																					
25																					
26																					
27																					
28																					
29																					
30																					
31																					
32																					
33																					
34																					
35																					
36																					
37																					
38																					
39																					
40																					
41																					
42																					
43																					
44																					
45																					
46																					
47																					
48																					
49																					
50																					

Resumen	
Hombres	8
Mujeres	9
Total	17

[Signature]
WHILFIDO RAMOS ITO
 INGENIERO CIVIL
 CIP-141392



TRISTAN COLQUE, Olivero Grover

Responsable de la matrícula
 Firma - Post Firma

TRISTAN COLQUE, Olivero Grover

Director (a) de la Institución Educativa
 Firma - Post Firma y Sello

Aprobación de la Nómina			
R.D. Institucional	Día	Mes	Año
015	15	04	2019



NÓMINA DE MATRÍCULA - 2019

MINISTERIO DE EDUCACIÓN

El reporte de matrícula se emitirá haciendo uso de la Nómina de Matrícula del aplicativo informático SIAGIE (Sistema de Información de Apoyo a la Gestión de la Institución Educativa), disponible en <http://siagie.minedu.gob.pe>. Este reporte es de responsabilidad del Director de la I.E. y TIENE CARÁCTER OFICIAL.

Datos de la Instancia de Gestión Educativa Descentralizada (DRE - UGEL)		Datos de la Institución Educativa o Programa Educativo				Periodo Lectivo				Ubicación Geográfica										
Código	Nombre de la DRE - UGEL	Número y/o Nombre	Código Modular	Resolución de Creación N°	Nivel/Ciclo ⁽¹⁾	Modalidad ⁽²⁾	Forma ⁽³⁾	Esc	Grado/Edad ⁽³⁾	Sección ⁽⁶⁾	B	Turno ⁽⁶⁾	M	PGD	Inicio	Fin	Dpto.	Prov.	Dist.	
21100003	UGEL Carabayá	1308790	0049-09	0049-09	SEC	EBR	5								11/03/2019	31/12/2019	PUNO	CARABAYA	MACUSANI	
N° Orden	N° de D.N.I. o Código del Estudiante ⁽¹⁶⁾	Apellidos y Nombres (Orden Alfabético)			Fecha de Nacimiento			Datos del Estudiante											Institución Educativa de procedencia ⁽¹⁵⁾	
		Día	Mes	Año	Situación de matrícula ⁽¹⁰⁾	País ⁽¹¹⁾	Padre vive S/ N/D	Madre vive S/ N/D	Lengua materna ⁽¹²⁾	Segunda Lengua ⁽¹²⁾	Trabaja el Estudiante S/ N/D	Horas semanales que labora	Escolaridad de la Madre ⁽¹³⁾	Nacimiento Registrado S/ N/D	Tipo de Discapacidad ⁽¹⁴⁾	Código Modular	Número y/o Nombre - R/J/RD			
1	774917130	CHECAHUARI VEGA, Luis Alvaro	17	03	2003	H	P	P	SI	SI	C	NO	NO	P	SI					
2	755654519	CHURA HUAYAPA, Gloria Yessica	30	04	2000	M	P	P	SI	SI	C	NO	NO	P	SI					
3	7349192914	HANCCO VILCA, Sandra	22	10	2002	M	P	P	SI	SI	Q	NO	NO	P	SI					
4	72516541616	MAMANI CARBAJAL, Luis Alberto	03	05	2000	H	P	P	SI	SI	Q	NO	NO	S	SI					
5	74434354	MAYHUA CUNO, David Percy	28	10	2000	H	RE	P	SI	SI	Q	NO	NO	P	SI					
6	736511661	NARVAEZ VILCA, Lowder	14	05	2000	H	P	P	SI	SI	Q	NO	NO	P	SI					
7	720413951	PACCO MAMANI, Lidia	03	06	1993	M	P	P	NO	NO	Q	NO	NO	P	SI					
8	77274392	PILCO CCANA, Margot Yanet	28	07	2002	M	P	P	SI	SI	C	NO	NO	SE	SI					
9	78110463	PILCO KANA, Abel Ronaldino	24	05	2000	H	P	P	SI	SI	C	NO	NO	P	SI					
10	736531983	QUISPE MAYHUA, Yony Cesar	28	10	2002	H	P	P	SI	SI	Q	NO	NO	P	SI					
11	736531986	QUISPE MOROCCO, Dora	30	01	2002	M	P	P	SI	SI	Q	NO	NO	P	SI					
12	7440148	VILCA TURPO, Raul	14	04	2003	H	P	P	SI	SI	Q	NO	NO	P	SI					
13																				
14																				
15																				
16																				
17																				
18																				
19																				
20																				
21																				

(1) Nivel / Ciclo : Para el caso EBR/EBE: (NI) Inicial (PRI) Primaria (SEC) Secundaria
 Para el caso EBA: (NI) Inicial, (INT) Intermedio, (AVA) Avanzado
 (EBR) Educ. Básica Regular, (EBA) Educ. Básica Especial.
 (EBE) Educ. Básica Especial.
 En caso de E. Inicial: registrar Edad (0,1,2,3,4,5)
 En el caso de Primaria o Secundaria: registrar grados: 1,2,3,4,5,6
 En el caso de EBA: C: inicial 1°, 2°, 3°, Avanzado 1°, 2°, 3°, 4°
 Colocar "S" si en la Nómina hay alumnos de varias edades (E) o grados (Pr)
 Primaria: (U) Unicoctenico, (PM) Polioctenico Multigrado y (PC) Polioctenico Completo.

(2) Modalidad : (M) Mariana, (T) Tardo, (N) Nocho
 (0) Ingresante, (P) Promovido, (PG) Permanece en el grado, (RE) Reentrante.
 Solo en el caso de EBA: (RE) Reingresante
 (P) Perú, (E) Ecuador, (C) Colombia, (B) Brasil, (Bo) Bolivia, (Ch) Chile, (OT) Otro

(3) Grado/Edad : (C) Castellano, (Q) Quechua, (A) Aymara, (OT) Otra lengua, (E) Lengua extranjera
 (SE) Sin Escolaridad, (P) Primaria, (S) Secundaria, y (SP) Superior
 (DI) Intelectual, (DA) Auditiva, (DV) Visual, (DM) Motora, (SC) Sordociega, (OT) Otro

(4) Característ.: Solo para el caso de estudiantes que proceden de otra Institución Educativa.
 (15) IE de procedencia : Solo para el caso de estudiantes que proceden de otra Institución Educativa.
 (16) N° de DNI o Cod. Dni : El Cód. del Est. Se anota solo en el caso que el estudiante no posea D.N.I. Est.:

(5) Forma : (E) Escoliarizado, (NoE) No Escoliarizado
 Para el caso EBA: (P) Presencial, (SP) Semi-Presencial, (AD) A distancia

(6) Sección : A, B, C, ... Colocar "S" si es sección única o si se trata de Nivel Inicial

(7) Gestión : (PG)Pub. de gestión directa, (PG)Púb. de Gestión Privada, (PR) Privada
 (PB) PEBANA: Prop. de Educ. Bás. Alter. de Niños y Adolescentes
 (PB) PEBAAJ: Prop. de Educ. Bás. Alter. de Niños y Adolescentes
 (PB) PEBANAF/PEBAJA: Prop. de Educ. Básica Alter. de Niños y Adolescentes, y Jóvenes y Adultos.
 Colocar "S" en caso de no corresponder

(8) Turno : (M) Mariana, (T) Tardo, (N) Nocho
 (9) Turno : (M) Mariana, (T) Tardo, (N) Nocho
 (10) Situación de Matrícula : (0) Ingresante, (P) Promovido, (PG) Permanece en el grado, (RE) Reentrante.
 Solo en el caso de EBA: (RE) Reingresante
 (P) Perú, (E) Ecuador, (C) Colombia, (B) Brasil, (Bo) Bolivia, (Ch) Chile, (OT) Otro

(11) País : (C) Castellano, (Q) Quechua, (A) Aymara, (OT) Otra lengua, (E) Lengua extranjera
 (SE) Sin Escolaridad, (P) Primaria, (S) Secundaria, y (SP) Superior
 (DI) Intelectual, (DA) Auditiva, (DV) Visual, (DM) Motora, (SC) Sordociega, (OT) Otro

(12) Lengua : (SE) Sin Escolaridad, (P) Primaria, (S) Secundaria, y (SP) Superior
 (DI) Intelectual, (DA) Auditiva, (DV) Visual, (DM) Motora, (SC) Sordociega, (OT) Otro

(13) Escolaridad de la Madre : (SE) Sin Escolaridad, (P) Primaria, (S) Secundaria, y (SP) Superior
 (DI) Intelectual, (DA) Auditiva, (DV) Visual, (DM) Motora, (SC) Sordociega, (OT) Otro

(14) Tipo de discapacidad : Solo para el caso de estudiantes que proceden de otra Institución Educativa.
 (15) IE de procedencia : Solo para el caso de estudiantes que proceden de otra Institución Educativa.
 (16) N° de DNI o Cod. Dni : El Cód. del Est. Se anota solo en el caso que el estudiante no posea D.N.I. Est.:

Mifreda Ramos Ito
 INGENIERO CIVIL
 CIP: 141392

N° Orden	D.N.I. o Código del Estudiante ⁽¹⁶⁾	Apellidos y Nombres (Orden Alfabético)	Fecha de Nacimiento			Datos del Estudiante										Institución Educativa de procedencia ⁽¹⁶⁾			
			Día	Mes	Año	Sexo HM	Situación de Matrícula(10)	País(11)	Padre vive SI / NO	Madre vive SI / NO	Lengua materna(12)	Segunda Lengua(12)	Trabaja el Estudiante SI / NO	Horas semanales que labora	Escolaridad de la Madre(13)	Nacimiento Registrado SI/NO	Tipo de Discapacidad(14)	Código Modular	Número y/o Nombre - R/JRD
22																			
23																			
24																			
25																			
26																			
27																			
28																			
29																			
30																			
31																			
32																			
33																			
34																			
35																			
36																			
37																			
38																			
39																			
40																			
41																			
42																			
43																			
44																			
45																			
46																			
47																			
48																			
49																			
50																			

Resumen	
Hombres	7
Mujeres	5
Total	12



[Signature]
Wilfredo J Ramos Ito
 INGENIERO CIVIL
 CIP- 141392

TRISTAN COLQUE, Oliverio Grover
 Responsable de la matrícula
 Firma - Post Firma

TRISTAN COLQUE, Oliverio Grover
 Director (a) de la Institución Educativa
 Firma - Post Firma y Sello

Aprobación de la Nómina			
R.D. Institucional	Día	Mes	Año
015	15	04	2019

NÓMINA DE MATRÍCULA - 2019

El reporte de matrícula se emitirá haciendo uso de la Nomenclatura Matriculada del aplicativo informático SIAGIE (Sistema de Información de Anepo a la Gestión de la Institución Educativa), disponible en <http://siagie.minedu.gov.pe>. Este reporte es de responsabilidad del Director de la I.E. y TIENE CARÁCTER OFICIAL.

MINISTERIO DE EDUCACIÓN

Datos de la Instancia de Gestión Educativa Descentralizada (DRE - UGEL)			Datos de la Institución Educativa o Programa Educativo				Periodo Lectivo							Ubicación Geográfica							
Código	Nombre de la DRE - UGEL		Número y/o Nombre	Politécnico Industrial MACUSANI	PGD	Gestión ⁽⁷⁾		Fin		31/12/2019			PUNO								
21000003	UGEL Carabaya		Código Modular	13008790	-	Programa ⁽⁸⁾		Inicio		Datos del Estudiante			CARABAYA								
			Resolución de Creación N°	0049-09	Esc	Turno ⁽⁶⁾		11/03/2019		Padre vive SI / NO			MACUSANI								
			Nivel/Ciclo ⁽¹⁾	SEC	2	B		11/03/2019		Madre vive SI / NO			Centro Poblado								
			Modalidad ⁽²⁾	EBR	Nombre Sección (Solo Inicial)		11/03/2019		Segunda Lengua ⁽¹²⁾			MACUSANI									
			Apellidos y Nombres (Orden Alfabético)				Fecha de Nacimiento		Lengua materna ⁽¹²⁾			MACUSANI									
							Día		Mes		Tercera Lengua ⁽¹²⁾			MACUSANI							
			N° de D.N.I. o Código del Estudiante ⁽¹⁰⁾				Año		Trabaja el Estudiante SI / NO			MACUSANI									
							Día		Mes		Horas semanales que labora			MACUSANI							
			N° de D.N.I. o Código del Estudiante ⁽¹⁰⁾				Sexo H/M		Tipo de Discapacidad ⁽⁴⁾			MACUSANI									
							Día		Mes		Institución Educativa de procedencia ⁽¹⁵⁾			MACUSANI							
1	D.N.I.	7146001890	BECERRA ARAUJO, Cristófer				28	11	2003	H	PG	P	NO	SI	C	Q	NO	SE	SI	0698043	JOSE MACEDO NIENDOZA
2	D.N.I.	737411878	CHOQUEHUANCA CCAHUANA, Willian Jhony				14	08	2004	H	P	P	SI	SI	Q	C	NO	P	SI		
3	D.N.I.	7148001635	CONDORI TURPO, Victor Elmer				07	03	2005	H	P	P	NO	SI	C	NO	NO	P	SI		
4	D.N.I.	73810045	CONDORPOCCO JACHO, Raul				25	09	2005	H	P	P	SI	SI	Q	C	NO	S	SI		
5	D.N.I.	73637478	CURO TITTO, Ruben				12	05	2005	H	P	P	SI	SI	Q	C	NO	P	SI		
6	D.N.I.	62392656	FLORES VALERIANO, Dario Manuel				29	03	2005	H	P	P	SI	SI	Q	C	NO	P	SI		
7	D.N.I.	73751183	ILPANOLLA CCOA, Vísiva Lizbeth				21	08	2005	M	P	P	SI	SI	C	NO	NO	P	SI		
8	D.N.I.	74379337	JACHO QUISPE, Maycol Richar				16	03	2005	H	PG	P	SI	SI	Q	C	NO	P	SI		
9	D.N.I.	73896389	MALAGA VARGAS, Jaime Ronald				13	09	2003	H	PG	P	SI	SI	Q	C	NO	P	SI		
10	D.N.I.	73522840	MAMANI CHOQUEPATA, Vilma Brisaída				21	07	2005	M	P	P	SI	SI	Q	C	NO	P	SI		
11	D.N.I.	71697257	MAMANI HUARICALLO, German David				16	09	2004	H	P	P	SI	SI	Q	C	NO	P	SI		
12	D.N.I.	73638534	MAMANI RAMOS, Daniel Juan				24	02	2006	H	P	P	SI	SI	Q	C	NO	SE	SI		
13	D.N.I.	60219861	MAMANI RODRIGUEZ, Edwin				20	08	2003	H	PG	P	SI	SI	Q	C	NO	SE	SI		
14	D.N.I.	73950067	MONRRROY PACHAPUMA, Nelida Magda				31	03	2005	M	P	P	SI	SI	Q	C	NO	P	SI		
15	D.N.I.	74479189	PACCO MERMA, Alexander				17	12	2002	H	P	P	SI	SI	Q	C	NO	P	SI		
16	D.N.I.	73890613	PARI CCOPIA, Jhon				14	03	2005	H	P	P	SI	SI	Q	C	NO	SE	SI		
17	D.N.I.	73744870	PEÑA ALCCA, Jaime Franklin				26	06	2005	H	P	P	SI	SI	Q	C	NO	P	SI		
18	D.N.I.	737448168	PERA ALCCA, Rody Washington				10	05	2003	H	P	P	SI	SI	C	NO	NO	P	SI		
19	D.N.I.	71274391	PILCO CCOANA, Carlos Leonardo				25	08	2004	H	PG	P	SI	SI	C	NO	NO	P	SI		
20	D.N.I.	73649699	PUMA PERALTA, Florencia				25	02	2004	M	P	P	SI	SI	Q	C	NO	P	SI		
21	D.N.I.	76879143	QUISPE LUQUE, Leyde				24	03	2005	M	P	P	SI	SI	Q	C	NO	P	SI		

- (1) Nivel / Ciclo : Para el caso EBREBE: (INI) Inicial, (PRI) Primaria, (SEC) Secundaria; Para el caso EBA: (INI) Inicial, (INT) Intermedio, (AVA) Avanzada; (EBE) Educ. Básica Regular, (EBA) Educ. Básica Alternativa.
- (2) Modalidad : (EBR) Educ. Básica Regular, (EBA) Educ. Básica Alternativa.
- (3) Grado/Edad : En el caso de E. Inicial: registrar edad (01,2,3,4,5); En el caso de EBA: (C) Castillano, (Q) Quechua, (A) Aymara, (OT) Otra lengua, (E) Lengua extranjera; En el caso de EBA: (D) Intelectual, (DA) Auditiva, (DV) Visual, (SM) Secundaria, y (SP) Superior; En el caso de no adolecer discapacidad, dejar en blanco.
- (4) Característ. : (U) Undecimo, (P) Polidocente, (M) Migrado y, (PC) Polidocencia Complejo.
- (5) Forma : (Esc) Escolarizado, (NoEsc) No Escolarizado; Para el caso EBA: (P) Presencial, (SP) Semi Presencial, (AD) A distancia; (ABC) - Colocar " " si es sección única o si se trata de Nivel Inicial.
- (6) Sección : (PGD) P.úb. de gestión directa, (PGP) P.úb. de Gestión Privada, (PR) Privada.
- (7) Gestión : (PBN) PEBANA - Prog. de Educ. Bás. Atención Niños y Adolescentes; (PSJ) PEBAJA - Prog. de Educ. Bás. Atención Jóvenes y Adultos; (PBN) PEBANA - Prog. de Educ. Bás. Atención Jóvenes y Adultos; (PBN) PEBANA - Prog. de Educ. Bás. Atención Jóvenes y Adultos.
- (8) Programa : (U) Undecimo, (P) Polidocente, (M) Migrado y, (PC) Polidocencia Complejo.
- (9) Turno : (M) Mañana, (T) Tarde, (N) Noche.
- (10) Situación de Matrícula : (0) Ingresante, (P) Promovido, (PG) Permanece en el grado, (RE) Reintegrante, (C) en el caso de EBA: (RCE) Reingresante; (P) Perú, (E) Ecuador, (C) Colombia, (B) Brasil, (Bo) Bolivia, (Ch) Chile, (OT) Otro País.
- (11) País : (C) Castellano, (Q) Quechua, (A) Aymara, (OT) Otra lengua, (E) Lengua extranjera.
- (12) Lengua : (ES) Sin Escolaridad, (P) Primaria, (S) Secundaria, y (SP) Superior.
- (13) Escolaridad de la Madre : (DI) Intelectual, (DA) Auditiva, (DV) Visual, (SM) Secundaria, y (SP) Superior.
- (14) Tipo de discapacidad : En caso de no adolecer discapacidad, dejar en blanco.
- (15) IE de procedencia : Solo para el caso de estudiantes que proceden de otra Institución Educativa.
- (16) N° de DNI o Cod. Dal : El Cód. del Est. Se anota solo en el caso que el estudiante no posea D.N.I. Est.:

Whitney J Ramos Ito
INGENIERO CIVIL
CIP: 141392

N° Orden	D.N.I. o Código del Estudiante ⁽¹⁶⁾	Apellidos y Nombres (Orden Alfabético)	Fecha de Nacimiento			Sexo HAM	Datos del Estudiante								Código Modular	Número y/o Nombre - R.J/RD	
			Día	Mes	Año		Situación de Matriculad(10)	País(11)	Padre vive SI / NO	Madre vive SI / NO	Lengua materna(12)	Segunda Lengua(12)	Trabaja el Estudiante SI / NO	Horas semanales que labora			Educación de la Madre(13)
22	D.N.I. 7.4.1.6.5.4.8.6	QUISPECONDORI BARRIALES, Mariluz	03	05	2004	M	P	P	SI	SI	C	C	NO				
23	D.N.I. 7.3.8.0.6.2.3.8	RAMOS CHUSI, Ruth Candy	24	08	2005	M	P	P	SI	SI	Q	Q	NO				
24	D.N.I. 6.0.5.6.8.5.8.9	RAMOS QUISPE, Jaime Javier	20	04	2005	H	P	P	SI	SI	Q	Q	NO				
25	D.N.I. 7.2.0.7.6.6.3.6	VALENZUELA CAHUANA, Yasmani Pompeo	15	03	2005	H	P	P	SI	SI	Q	Q	NO		1029883	JULIO GABANCHO ENRIQUEZ	
26																	
27																	
28																	
29																	
30																	
31																	
32																	
33																	
34																	
35																	
36																	
37																	
38																	
39																	
40																	
41																	
42																	
43																	
44																	
45																	
46																	
47																	
48																	
49																	
50																	

Resumen	
Hombres	18
Mujeres	7
Total	25

Wilfredo Ramos Ro
INGENIERO CIVIL
CIP: 141392



TRISTAN COLQUE, Oliverio Grover
Responsable de la matrícula
Firma - Post Firma

TRISTAN COLQUE, Oliverio Grover
Director (a) de la Institución Educativa
Firma - Post Firma y Sello

Aprobación de la Nómina			
R.D. Institucional	Día	Mes	Año
015	15	04	2019

NÓMINA DE MATRÍCULA - 2017

El reporte de la matrícula se emitirá haciendo uso de la Nómina de Matrícula del aplicativo informático SIAGIE (Sistema de Información de Apoyo a la Gestión de la Institución Educativa), disponible en <http://www.minedu.gob.pe/siagie>. Este reporte es de responsabilidad del Director de la I.E. y TIENE CARÁCTER OFICIAL (Directiva para el desarrollo del año escolar 2014, R. M. 0622-2013-ED). La I.E. remitirá una copia impresa a la UGEL, con la firma del Director.

MINISTERIO DE EDUCACIÓN

Nº Orden	Datos de la Institución Educativa o Programa Educativo				Periodo Lectivo				Ubicación Geográfica										
	Datos de la Insancia de Gestión Educativa Descentralizada (DRE, UGEL)		Datos de la Institución Educativa o Programa Educativo		Inicio	Fin	13/03/2017	29/12/2017	Dpto.	Prov.	Dist.	Institución Educativa de procedencia ¹⁵							
	Código	Nombre y/o Nombre del Estudiante ⁽¹⁶⁾	Número y/o Nombre del Estudiante	Característica ⁽⁴⁾	Gestión ⁽⁷⁾	Programa ⁽⁸⁾	Datos del Estudiante		Centro Poblado		MACUSANI								
1	21100003	UGEL Carabaya	0049-09	0	-	-	Situación de Matrícula ⁽¹⁰⁾	País ⁽¹¹⁾	Padre vive SI / NO	Madre vive SI / NO	Segunda Lengua ⁽¹²⁾	Trabaja el Estudiante SI / NO	Horas semanales que labora	Comunidad de la Madre ⁽¹³⁾	Nacimiento Registrado SI/NO	Tipo de Discapacidad ⁽¹⁴⁾	MACUSANI	JULIO GABANCHO ENRIQUEZ	
2	73643794	PEÑA PARI, Jose Gregorio	0049-09	4	B	26	Sexo H/M	26	12	1999	H	RE	P	SI	SI	NO	SI	SI	NO
3																			
4																			
5																			
6																			
7																			
8																			
9																			
10																			
11																			
12																			
13																			
14																			
15																			
16																			
17																			
18																			
19																			
20																			
21																			

- (1) Nivel / Ciclo : Para el caso EBR/EBE: (NI) Inicial (PR) Primaria (SEC) Secundaria (E) Educ. Básica Regular, (EBA) Educ. Básica Alternativa, (EBE) Educ. Básica Especial, (EAD) Educ. a Distancia
- (2) Modalidad : Para el caso EBR/EBE: (NI) Inicial (PR) Primaria (SEC) Secundaria (E) Educ. Básica Regular, (EBA) Educ. Básica Alternativa, (EBE) Educ. Básica Especial, (EAD) Educ. a Distancia
- (3) Grado/Edad : En el caso de E. Inicial, registrar Educ. (0,1,2,3,4,5). En el caso de Primaria o Secundaria: registrar grados: 1,2,3,4,5,6. En el caso de EBA: (E) Inicial 1°, 2°, 3°, Intermedio 1°, 2°, 3°, Avanzado 1°, 2°, 3°, 4°, (sólo EBA)
- (4) Característ. : Colocar en los espacios vacíos los códigos (E) según (P), (M) o (N) de las características de los estudiantes: (M) Multigrado, (N) Nivelación, (P) Polivalente, (U) Univalentes, (PC) Polivalente Complementario, (M) Multigrado Polivalente
- (5) Forma : (Esa) Escarificado, (NoEsa) No Escarificado. Para el caso EBA: (P) Presencial, (SP) Semi Presencial, (AD) A distancia
- (6) Turno : A.B.C... Colocar "...", si es sección única o si se trata de Nivel Inicial
- (7) Gestión : (P) Público, (PR) Privado
- (8) Programa : (PBI) PEBANA: Prog. de Educ. Bás. Alter. de Niños y Adolescentes (PBJ) PEBANA: Prog. de Educ. Bás. Alter. de Jóvenes y Adultos (PBN/PBJ) PEBANA/PEBANA: Prog. de Educ. Básica Alter. de Niños y Adolescentes, y Jóvenes y Adultos. Colocar "...", en caso de no corresponder
- (9) Turno : (M) Mañana, (T) Tarde, (N) Noche
- (10) Situación de Matrícula : (I) Ingresante, (P) Promovido, (R) Replante, (RE) Reintegrante, (RE) Reingresante solo en el caso de EBA.
- (11) País : (P) Perú, (E) Ecuador, (C) Colombia, (B) Brasil, (Bo) Bolivia, (Ch) Chile, (OT) Otro
- (12) Lengua : (C) Castellano, (Q) Quechua, (A) Aymara, (OT) Otra lengua, (E) Lengua extranjera
- (13) Escuelas de la Madre : (SE) Sin Escolaridad, (P) Primaria, (S) Secundaria, Y (SP) Superior
- (14) Tipo de discapacidad : (DI) intelectual, (DA) Auditiva, (DV) Visual, (DM) Motora, (SC) Sordoceguera (OT) Otro
- (15) IE de procedencia : Solo para el caso de estud. antes que proceden de otra Institución Educativa. El Cód. del Est. Se anulará solo en el caso que el estudiante no posea D.N.I. Del Est.
- (16) N° de DNI o Cod. Del Est.



Director de la Institución Educativa
JULIO GABANCHO ENRIQUEZ
 INGENIERO CIVIL
 CIP- 141392

Nº Orden	D.N.I. o Código del Estudiante ⁽¹⁰⁾	Apellidos y Nombres (Orden Alfabético)	Fecha de Nacimiento			Datos del Estudiante								Código Modular	Número y/o Nombre						
			Día	Mes	Año	Sexo H/M	Situación de Matricula(10)	País(11)	Padre vive SI / NO	Madre vive SI / NO	Lengua Matemática(12)	Segunda Lengua(12)	Trabaja el Estudiante SI / NO			Horas semanales que labora	Educación de la Madre(13)	Nacimiento Registrado SI/NO	Tipo de Discapacidad(14)		
22																					
23																					
24																					
25																					
26																					
27																					
28																					
29																					
30																					
31																					
32																					
33																					
34																					
35																					
36																					
37																					
38																					
39																					
40																					
41																					
42																					
43																					
44																					
45																					
46																					
47																					
48																					
49																					
50																					

Resumen	
Hombres	1
Mujeres	0
Total	1



TRISTAN COLQUE, OLIVERIO GROVER
 INGENIERO CIVIL
 CIP- 141392

TRISTAN COLQUE, OLIVERIO GROVER
 Responsable de la matrícula
 Firma - Post Firma

TRISTAN COLQUE, OLIVERIO GROVER
 Director (a) de la Institución Educativa
 Firma - Post Firma y Sello

Aprobación de la Nómina			
R.D. Institucional	Día	Mes	Año
015 - 2017	15	05	2017



NÓMINA DE MATRÍCULA - 2017

MINISTERIO DE EDUCACIÓN

El reporte de la matrícula se emitirá haciendo uso de la Nómina de Matrícula del aplicativo informático SIAGIE (Sistema de Información de Apoyo a la Gestión de la Institución Educativa), disponible en <http://www.minedu.gob.pe/intranet>. Este reporte es de responsabilidad del Director de la I.E. y TIENE CARÁCTER OFICIAL. La I.E. remitirá una copia impresa a la UGEL, con la firma del Director.

Datos de la Instancia de Gestión Educativa Descentralizada (DRE, UGEL)		Datos de la Institución Educativa o Programa Educativo				Periodo Lectivo							Ubicación Geográfica				
Código	2 1 0 0 0 3	Nombre y/o Número	1 3 0 7 9 0	Característica ⁽⁶⁾	Gestión ⁽⁷⁾	P	Inicio	13/03/2017	Fin	29/12/2017	Dpto.	PUNO	Prov.	CARABAYA	Dist.	MACUSANI	
Nombre de la DRE - UGEL	UGEL Carabaya	Código Modular	0049-09	Forma ⁽⁸⁾	Esc		Datos del Estudiante							Centro Poblado			
Nº de D.N.I. o Código del Estudiante ⁽¹⁰⁾	Apellidos y Nombres (Orden Alfabético)	Resolución de Creación N°	SEC	Grado/Edad ⁽⁹⁾	1	Sección ⁽⁶⁾	A	M	Padre vive SI / NO	Madre vive SI / NO	Segunda Lengua ⁽¹²⁾	Lengua Matemática ⁽¹²⁾	Trabaja el Estudiante SI / NO	Horas semanales que labora	Escolaridad de la Madre ⁽¹³⁾	Nacimiento Registrado SI/NO	Tipo de Discapacidad ⁽¹⁴⁾
Nº Orden		Modalidad ⁽²⁾	EBR	Nombre Sección (Solo Inicial)	Fecha de Nacimiento		Sexo H/M		País ⁽¹¹⁾		Situación de Matrícula ⁽¹⁰⁾		Código Modular		Número y/o Nombre		
1	D.N.I. 7.7.6.9.5.4.4.6			CARLO TTITO, Luz Irene	27	11	2004	M	I	P	SI	C	NO	SP	SI	0 15 7 8 7 7 3	INDEPENDENCIA NACIONAL
2	D.N.I. 7.3.4.3.9.4.3.0			GUTIERREZ ZELA, Roxana Josefa	12	11	2003	M	I	P	NO	Q	NO	P	SI	0 2 4 1 6 3 8	72176 JORGE CHAVEZ
3	D.N.I. 7.5.7.8.9.0.9.5			PACHAPUMA ONOFRE, Jhoel Emerson	01	07	2005	H	I	P	SI	Q	NO	P	SI	0 6 9 8 0 4 3	JOSE MACEDO MENDOZA
4																	
5																	
6																	
7																	
8																	
9																	
10																	
11																	
12																	
13																	
14																	
15																	
16																	
17																	
18																	
19																	
20																	
21																	

(1) Nivel / Ciclo : Para el caso EBR/EBE: (NI) Inicial (PRI) Primaria (SEC) Secundaria
 Para el caso EBA: (NI) Inicial, (INT) Intermedio, (AVN) Avanzado
 (EBR) Educ. Básica Regular, (EBA) Educ. Básica Alternativa, (EBE) Educ. Básica Especial, (EAD) Educ. a Distancia
 (2) Modalidad : En caso de E. Inicial, registrar Edad (0,1,2,3,4,5). En caso de Primaria o Secundaria, registrar Nivel. En caso de EBA, C. Inicial 1°, 2°, Intermedio 1°, 2°, 3°, Avanzado 1°, 2°, 3°, 4°. (sólo EBA) Colocar "x" si en la Norma hay alumnos de varias edades (E) o grados (P).
 Inicial (U) Unidocente (PC) Polidocente Completo y Primaria (U) Unidocente, (PC) Polidocente Copia y Polidocente Multigrado y (M) Polidocente Multigrado
 (3) Grado/Edad : En caso de E. Inicial, registrar Edad (0,1,2,3,4,5). En caso de Primaria o Secundaria, registrar Nivel. En caso de EBA, C. Inicial 1°, 2°, Intermedio 1°, 2°, 3°, Avanzado 1°, 2°, 3°, 4°. (sólo EBA) Colocar "x" si en la Norma hay alumnos de varias edades (E) o grados (P).
 (4) Característ. : Inicial (U) Unidocente, (PC) Polidocente Completo y Primaria (U) Unidocente, (PC) Polidocente Copia y Polidocente Multigrado y (M) Polidocente Multigrado
 (5) Forma : (Esc) Escolarizado, (NoEsc) No Escolarizado. Para el caso EBA: (P) Presencial, (SP) Semi Presencial, (AD) A distancia
 (6) Sección : A.B.C... Colocar "x" si es sección única o si se trata de Nivel Inicial
 (7) Gestión : (P) Público (PR) Privado (PB) PEBANA: Prog. de Educ. Bás. Alter. de Jóvenes y Adultos (PB) PEBAJA: Prog. de Educ. Bás. Alter. de Jóvenes y Adultos (PB) PEBAN/PEBAJA: Prog. de Educ. Básica Ajar, de Niños y Adolescentes, y Jóvenes y Adultos. Colocar "x" en caso de no corresponder
 (8) Programa : (9) Turno : (M) Mañana, (T) Tarde, (N) Noche
 (10) Situación de Matrícula : (I) Ingresante, (P) Promovido, (R) Repletivo, (RE) Reentrenamiento, (RE) Reingresante solo en el caso de EBA.
 (11) País : (P) Perú, (E) Ecuador, (C) Colombia, (B) Brasil, (Bo) Bolivia, (Ch) Chile, (OT) Otro
 (12) Lengua : (C) Castellano, (Q) Quechua, (A) Aymara, (OT) Otra lengua, (E) Lengua extranjera (SE) Sin Escolaridad, (P) Primaria, (S) Secundaria, y (SP) Superior
 (13) Escolaridad de la Madre : (I) Intelectual, (DA) Auditiva, (DV) Visual, (DM) Motora, (SC) Sordociega (OT) Otro
 (14) Tipo de discapacidad, dejar en blanco
 (15) IE de procedencia : Sólo para el caso de estudiantes que proceden de otra Institución Educativa. El Cód. del Est. Se anota sólo en el caso que el estudiante no posea D.N.I. Del Est.

3983

[Firma]
 INGENIERO RAMOS NO
 INGENIERO CIVIL
 CIP: 141392

Nº Orden	D.N.I. o Código del Estudiante ⁽⁶⁾	Apellidos y Nombres (Orden Alfabético)	Fecha de Nacimiento			Datos del Estudiante									Código Modular	Número y/o Nombre	
			Día	Mes	Año	Sexo H/M	Situación de Matrícula(10)	País(11)	Padre vive SI / NO	Madre vive SI / NO	Lengua Materna(12)	Segunda Lengua(12)	Trabaja el Estudiante SI / NO	Horas semanales que labora			Escolaridad de la Madre(13)
22																	
23																	
24																	
25																	
26																	
27																	
28																	
29																	
30																	
31																	
32																	
33																	
34																	
35																	
36																	
37																	
38																	
39																	
40																	
41																	
42																	
43																	
44																	
45																	
46																	
47																	
48																	
49																	
50																	

Resumen	1	2	3
Hombres			
Mujeres			
Total			

Aprobación de la Nómina		
R.D. Institucional	Día	Año
015 - 2017	15	05 2017

TRISTAN COLQUE, OLIVERIO GROVER
Director (a) de la Institución Educativa

TRISTAN COLQUE, OLIVERIO GROVER
Responsable de la matrícula

Firma - Post Firma y Sello

Firma - Post Firma

(Firma)
Alfredo J Ramos Ito
INGENIERO CIVIL
CIP: 141392



3997



NÓMINA DE MATRÍCULA - 2017

El reporte de la matrícula se emitirá haciendo uso de la Nómina de Matrícula del aplicativo informático SIAGIE (Sistema de Información de Apoyo a la Gestión de la Institución Educativa), disponible en <http://sivm.minedu.gob.pe/sivmnet>. Este reporte es de responsabilidad del Director de la I.E. y TIENE CARÁCTER OFICIAL. (Directiva para el desarrollo del año escolar 2014, R. M. 0622-2013-ED).
La I.E. remitió una copia impresa a la UGEL con la firma del Director.

MINISTERIO DE EDUCACIÓN

Datos de la Instancia de Gestión Educativa Descentralizada (DRE, UGEL)		Datos de la Institución Educativa o Programa Educativo					Periodo Lectivo										Ubicación Geográfica																		
Nº de D.N.I. o Código del Estudiante ⁽¹⁰⁾		Número y/o Nombre	Gestión ⁽⁷⁾			Forma ⁽⁸⁾		Fecha de Nacimiento		Sexo H/M		Situación de Matrícula ⁽¹¹⁾		País ⁽¹¹⁾		Padre vive SI / NO		Madre vive SI / NO		Lengua materna ⁽¹²⁾		Trabaja el Estudiante SI / NO		Horas semanales que labora		Comunidad de la Madre ⁽¹³⁾		Tipo de Discapacidad ⁽¹⁴⁾		Código Modular		Número y/o Nombre			
Código	2	1	1	3	0	0	0	0	0	0	0	0	3	13/03/2017	Fin	29/12/2017	Dpto.	PUNO	Prov.	CARABAYA	Dist.	MACUSANI	Centro Poblado		MACUSANI		Institución Educativa de procedencia ¹⁵								
1	7	7	2	7	4	3	9	1																											
2	PILCO CCANA, Carlos Leonardo		0049-09	SEC	EBR	Grado/Edad ⁽⁹⁾	1	Sección ⁽⁶⁾		B	Forma ⁽⁸⁾		Esc		Programa ⁽⁸⁾		-	Gestión ⁽⁷⁾		P															
3								Apellidos y Nombres (Orden Alfabético)				D		Mes	25	08	2004	H	P		SI	SI	C	Q	NO	P	SI								
4																																			
5																																			
6																																			
7																																			
8																																			
9																																			
10																																			
11																																			
12																																			
13																																			
14																																			
15																																			
16																																			
17																																			
18																																			
19																																			
20																																			
21																																			

(1) Nivel / Ciclo : Para el caso EBR/EE: (NI) Inicial (PRI) Primaria (SEC) Secundaria
Para el caso EBA: (NI) Inicial, (NT) Intermedio, (AVA) Avanzado
(EBR) Educ. Básica Regular, (EBA) Educ. Básica Alternativa, (EBE) Educ. Básica Especial, (EAD) Educ. a Distancia

(2) Modalidad : En caso de E. Inicial: registrar Edad (0,1,2,3,4,5,6)
En el caso de Primaria o Secundaria: registrar grados: 1,2,3,4,5,6
En el caso de EBA: C Inicial 1°, 2°, 3°, Avanzado 1°, 2°, 3°, 4° o grados
Colocar "-" si en la Nómina hay alumnos de varias edades (E) o grados (1)

(3) Grado/Edad : (U) Undocentes (PC) Polidocente Completo Inicial, (U) Undocentes (PC) Polidocente Completo Primaria, (U) Undocentes (PC) Polidocente Multigrado

(4) Caracterist. : (M) Mañana, (T) Tardé, (N) Noche
(1) Ingresante, (P) Promovido, (R) Replante, (RE) Reingresante solo en el caso de EBA.
(P) Perú, (E) Ecuador, (C) Colombia, (B) Brasil, (Bo) Bolivia (Ch) Chile, (OT) Otro (SE) Sin Especificar, (Q) Quechua, (A) Aymara, (OT) Otra lengua, (E) Lengua extranjera (SE) Sin Especificar, (P) Primaria, (S) Secundaria, (Y) Superior (DI) intelectual, (DA) Auditiva, (DV) Visual, (DM) Motora, (SC) Sordoceguera (OT) Otro.
Solo para el caso de estudiantes que proceden de otra institución educativa.
El Cód. del Est. Se anclará solo en el caso que el estudiante no posea D.N.I. del Est.

(5) Turno : (7) Gestión : (E) Escolanzado, (NoEs) No Escolanzado, (P) Presencial, (SP) Semi Presencial, (O) Otros
Para el caso EBN (P) Presencial, (PA) Distancia
si se trata de la sección única o se trata de Nivel Inicial
(P) Público (PR) Privado
(EBN) PEBANA: Prog de Educ. BAs. Alter de Niños y Adolescentes
(EBN) PEBANA: Prog de Educ. BAs. Alter de Jóvenes y Adultos
(EBN) PEBANA: Prog de Educ. BAs. Alter de Jóvenes y Adultos
Colocar "-" en caso de no corresponder

(6) Forma : (E) Escolanzado, (NoEs) No Escolanzado, (P) Presencial, (SP) Semi Presencial, (O) Otros
Para el caso EBN (P) Presencial, (PA) Distancia
si se trata de la sección única o se trata de Nivel Inicial
(P) Público (PR) Privado
(EBN) PEBANA: Prog de Educ. BAs. Alter de Niños y Adolescentes
(EBN) PEBANA: Prog de Educ. BAs. Alter de Jóvenes y Adultos
(EBN) PEBANA: Prog de Educ. BAs. Alter de Jóvenes y Adultos
Colocar "-" en caso de no corresponder

(7) Gestión : (E) Escolanzado, (NoEs) No Escolanzado, (P) Presencial, (SP) Semi Presencial, (O) Otros
Para el caso EBN (P) Presencial, (PA) Distancia
si se trata de la sección única o se trata de Nivel Inicial
(P) Público (PR) Privado
(EBN) PEBANA: Prog de Educ. BAs. Alter de Niños y Adolescentes
(EBN) PEBANA: Prog de Educ. BAs. Alter de Jóvenes y Adultos
(EBN) PEBANA: Prog de Educ. BAs. Alter de Jóvenes y Adultos
Colocar "-" en caso de no corresponder

(8) Programa : (E) Escolanzado, (NoEs) No Escolanzado, (P) Presencial, (SP) Semi Presencial, (O) Otros
Para el caso EBN (P) Presencial, (PA) Distancia
si se trata de la sección única o se trata de Nivel Inicial
(P) Público (PR) Privado
(EBN) PEBANA: Prog de Educ. BAs. Alter de Niños y Adolescentes
(EBN) PEBANA: Prog de Educ. BAs. Alter de Jóvenes y Adultos
(EBN) PEBANA: Prog de Educ. BAs. Alter de Jóvenes y Adultos
Colocar "-" en caso de no corresponder

(9) Turno : (M) Mañana, (T) Tardé, (N) Noche
(1) Ingresante, (P) Promovido, (R) Replante, (RE) Reingresante solo en el caso de EBA.
(P) Perú, (E) Ecuador, (C) Colombia, (B) Brasil, (Bo) Bolivia (Ch) Chile, (OT) Otro (SE) Sin Especificar, (Q) Quechua, (A) Aymara, (OT) Otra lengua, (E) Lengua extranjera (SE) Sin Especificar, (P) Primaria, (S) Secundaria, (Y) Superior (DI) intelectual, (DA) Auditiva, (DV) Visual, (DM) Motora, (SC) Sordoceguera (OT) Otro.
Solo para el caso de estudiantes que proceden de otra institución educativa.
El Cód. del Est. Se anclará solo en el caso que el estudiante no posea D.N.I. del Est.

(10) País : (1) País
(12) Lengua
(13) Escolaridad de la Madre
(14) Tipo de discapacidad
(15) IE de procedencia
(16) Nº de DNI o Cod. del Est.

3988

INSTITUCIÓN EDUCATIVA CARABAYA
CIP-141392

Nº Orden	D.N.I. o Código del Estudiante ⁽⁶⁾	Apellidos y Nombres (Orden Alfabético)	Fecha de Nacimiento			Sexo HM	Situación de Matrícula(10)	País(11)	Padre vive SI / NO	Madre vive SI / NO	Lengua Matemática(12)	Segunda Lengua(12)	Trabaja el Estudiante SI / NO	Horas semanales que labora	Escolaridad de la Madre(13)	Nacimiento Registrado SI/NO	Tipo de Discapacidad(14)	Código Modular	Número y/o Nombre	Institución Educativa de procedencia ⁽⁵⁾	
			Día	Mes	Año																
22																					
23																					
24																					
25																					
26																					
27																					
28																					
29																					
30																					
31																					
32																					
33																					
34																					
35																					
36																					
37																					
38																					
39																					
40																					
41																					
42																					
43																					
44																					
45																					
46																					
47																					
48																					
49																					
50																					

Resumen	
Hombres	1
Mujeres	0
Total	1

Andrés Ramos Ito
 INGENIERO CIVIL
 CIP- 141392

TRISTAN COLQUE, OLIVERIO GROVER
 Responsable de la matrícula
 Firma - Post Firma

TRISTAN COLQUE, OLIVERIO GROVER
 Director (a) de la Institución Educativa
 Firma - Post Firma y Sello

Aprobación de la Nómina			
R.D. Institucional	Día	Mes	Año
015 - 2017	15	05	2017



NÓMINA DE MATRÍCULA - 2017

El reporte de la matrícula se emitirá haciendo uso de la Nómina de Matrícula del aplicativo informático SIAGIE (Sistema de Información de Apoyo a la Gestión de la Institución Educativa), disponible en <http://www.minedu.gob.pe/siagie>. Este reporte es de responsabilidad del Director de la I.E. y TIENE CARÁCTER OFICIAL. La I.E. remitirá una copia impresa a la UGEL, con la firma del Director.

MINISTERIO DE EDUCACIÓN

Nº Orden	Nº de D.N.I. o Código del Estudiante ⁽¹⁰⁾	Datos de la Institución Educativa o Programa Educativo				Periodo Lectivo				Ubicación Geográfica									
		Número y/o Nombre		Gestión ⁽⁷⁾		Inicio		Fin		Dpto.		Prov.	Dist.						
		Código Modular	Característica ⁽⁴⁾	Programa ⁽⁸⁾	Forma ⁽⁵⁾	Esc	Sexo H/M	Situación de Matrícula ⁽¹⁰⁾	País ⁽¹¹⁾	Padre vive SI / NO	Madre vive SI / NO	Lengua materna ⁽¹²⁾	Segunda Lengua ⁽¹²⁾	Trabaja el Estudiante SI / NO	Horas semanales que labora	Escolaridad de la Madre ⁽¹³⁾	Nacimiento Registrado SI/NO	Tipo de Discapacidad ⁽¹⁴⁾	
		2100003	1308790	POLITECNICO INDUSTRIAL MACUSANI	P	-	13/03/2017	29/12/2017	PUNO	CARABAYA	MACUSANI	Centro Poblado	MACUSANI	Institución Educativa de procedencia ⁽⁵⁾	Número y/o Nombre				
		0049-09	0000																
		SEC	Grado/Edad ⁽⁶⁾	Nombre Sección (Solo Inicial)	Fecha de Nacimiento														
		EBR	1	A	Día	Mes	Año												
					29	05	2005												
1	7.6.3.5.8.7.3.3			QUISPE AGUILAR, Nadya Zeleste															
2																			
3																			
4																			
5																			
6																			
7																			
8																			
9																			
10																			
11																			
12																			
13																			
14																			
15																			
16																			
17																			
18																			
19																			
20																			
21																			

(1) Nivel / Ciclo : Para el caso EBR/EE: (NI) Inicial (PRI) Primaria (SEC) Secundaria
 Para el caso EBA: (NI) Inicial, (INT) Intermedio, (AVA) Avanzado
 (EBR) Educ. Básica Regular, (EBA) Educ. Básica Alternativa, (EBE) Educ. Básica Especial, (EAD) Educ. a Distancia

(2) Modalidad : En caso de E. Inicial: registrar Edad (0,1,2,3,4,5). En el caso de Primaria o Secundaria: registrar grados: 1,2,3,4,5. En el caso de EBA: C.inicial 1°, 2°, Intermedio 1°, 2°, 3°, Avanzado 1°, 2°, 3°, 4°. Colocar "-" si en la Nómina hay alumnos de varias edades (3) o grados (3°).

(3) Grado/Edad : Inicial (U) Unidocente (PC) Polidocente Campesino Primario (U) Unidocente, (PC) Polidocente Campesino Polidocente Multigrado

(4) Caracterist. : (M) Mañana, (T) Tarde, (N) Noche

(5) Forma : (Eso) Escolarizado, (NoEso) No Escolarizado. Para el caso EBA: (P) Presencial, (SP) Semi Presencial, (AD) A distancia

(6) Sección : A.B.C... Colocar "-" si es sección única o (P) Público (PR) Privado

(7) Gestión : (PR) P.B.A. Prog de Educ. Bás. Alter de Niños y Adolescentes (PR) P.B.A. Prog de Educ. Bás. Alter de Jóvenes y Adultos (PR) P.B.A. Prog de Educ. Bás. Alter de Niños y Adolescentes, y Jóvenes y Adultos. Colocar "-" en caso de no corresponder

(8) Programa : (E) Escuelas de la Madre (14) Tipo de discapacidad (15) E de procedencia (16) N° de DNI o Cod. Del Est.

(9) Turno : (M) Mañana, (T) Tarde, (N) Noche

(10) Situación de Matrícula : (I) Ingresante, (P) Promovido, (R) Reintegrante, (RE) Reingresante solo en el caso de EBA

(11) País : (P) Perú, (E) Ecuador, (C) Colombia, (B) Brasil, (Bo) Bolivia, (Ch) Chile, (OT) Otro

(12) Lengua : (C) Castellano, (Q) Quechua, (A) Aymara, (OT) Otra lengua, (E) Lengua extranjera

(13) Escolaridad de la Madre : (SE) Sin Escolaridad, (P) Primaria, (S) Secundaria, y (SP) Superior

(14) Tipo de discapacidad : (I) Intelectual, (DA) Auditiva, (DV) Visual, (DM) Motora, (SC) Sordoceguera (OT) Otro

(15) E de procedencia : Solo para el caso de estudiantes que proceden de otra institución Educativa

(16) N° de DNI o Cod. Del Est. : El Cód. del Est. Se anotará solo en el caso que el estudiante no posea D.N.I.

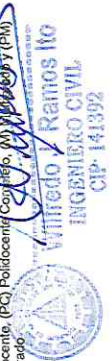

Nº Orden	D.N.I. o Código del Estudiante ⁽⁶⁾	Apellidos y Nombres (Orden Alfabético)	Fecha de Nacimiento			Datos del Estudiante										Código Modular	Número y/o Nombre	Institución Educativa de procedencia ⁽⁵⁾
			Día	Mes	Año	Sexo HM	Situación de Matrícula ⁽¹⁰⁾	País ⁽¹¹⁾	Padre vive SI / NO	Madre vive SI / NO	Lengua Matemática ⁽¹²⁾	Segunda Lengua ⁽¹²⁾	Trabaja el Estudiante SI / NO	Horas semanales que labora	Escolanía de la madre ⁽¹³⁾			
22																		
23																		
24																		
25																		
26																		
27																		
28																		
29																		
30																		
31																		
32																		
33																		
34																		
35																		
36																		
37																		
38																		
39																		
40																		
41																		
42																		
43																		
44																		
45																		
46																		
47																		
48																		
49																		
50																		

Resumen	
Hombres	0
Mujeres	1
Total	1

Aprobación de la Nómina			
R.D. Institucional	Día	Mes	Año
055-2017	11	09	2017

TRISTAN COLQUE, OLIVERIO GROVER
 Director (a) de la Institución Educativa
 Firma - Post Firma y Sello

TRISTAN COLQUE, OLIVERIO GROVER
 Responsable de la matrícula
 Firma - Post Firma

Wilfredo J Ramos Ito
Wilfredo J Ramos Ito
 INGENIERO CIVIL
 CIP: 141392



N° Orden	D.N.I. o Código del Estudiante ⁽⁶⁾	Apellidos y Nombres (Orden Alfabético)	Fecha de Nacimiento			Datos del Estudiante									Código Modular	Número y/o Nombre	Institución Educativa de procedencia ⁽¹⁵⁾		
			Día	Mes	Año	Sexo HM	Situación de Matrícula ⁽¹⁰⁾	País ⁽¹¹⁾	Padre vive SI / NO	Madre vive SI / NO	Lengua materna ⁽¹²⁾	Segunda Lengua ⁽¹²⁾	Trabaja el Estudiante SI / NO	Horas semanales que labora				Escolaridad de la Madre ⁽¹³⁾	Nacimiento Registrado SI/NO
22																			
23																			
24																			
25																			
26																			
27																			
28																			
29																			
30																			
31																			
32																			
33																			
34																			
35																			
36																			
37																			
38																			
39																			
40																			
41																			
42																			
43																			
44																			
45																			
46																			
47																			
48																			
49																			
50																			

Resumen	
Hombres	0
Mujeres	1
Total	1

Aprobación de la Nómina		
R.D. Institucional	Día	Mes
015 - 2017	15	05
		Año
		2017

TRISTAN COLQUE, OLIVERIO GROVER
 Responsable de la matrícula
 Firma - Post Firma

TRISTAN COLQUE, OLIVERIO GROVER
 Director (a) de la Institución Educativa
 Firma - Post Firma y Sello





NÓMINA DE MATRÍCULA - 2017

El reporte de la matrícula se emitirá haciendo uso de la Nómina de Matrícula del aplicativo informático SIAGIE (Sistema de Información de Apoyo a la Gestión de la Institución Educativa), disponible en <http://www.minedu.gov.py/misicnet>. Este reporte es de responsabilidad del Director de la I.E. y TIENE CARÁCTER OFICIAL (Directiva para el desarrollo del año escolar 2014, R. M. 0622-2013 ED). La I.E. remitirá una copia impresa a la UGEL, con la firma del Director.

MINISTERIO DE EDUCACIÓN

Código	Datos de la Instancia de Gestión Educativa Descentralizada (DRE - UGEL)			Datos de la Institución Educativa o Programa Educativo				Periodo Lectivo				Ubicación Geográfica		
	Número y/o Nombre	Código Ilotular	Resolución de Creación N°	Número y/o Nombre	Politecnico Industrial MACUSANI	Gestión ⁽⁷⁾	P	Inicio	13/03/2017	Fin	29/12/2017	Dpto.	PUNO	
	Nivel/Ciclo ⁽¹⁾	Modalidad ⁽²⁾	Forma ⁽⁵⁾	Característica ⁽⁴⁾	Programa ⁽⁸⁾	Forma ⁽⁵⁾	Esc	Datos del Estudiante				Prov.	CARABAYA	
Nombre de la DRE - UGEL	UGEL Carabaya			0049-09				Sexo H/M				Dist.	MACUSANI	
	UGEL Carabaya			0049-09				Situción de Matrícula (10)				Centro Poblado		
N° Orden	N° de D.N.I. o Código del Estudiante ⁽¹⁶⁾			Apellidos y Nombres (Orden Alfabético)				Fecha de Nacimiento				Institución Educativa de procedencia ⁽¹⁵⁾		
	7.3.6.4.9.8.2.5			VARGAS MENDOZA, Gladys Soledad				02 03 1998 M				Jose Macedo Mendoza		
1														
2														
3														
4														
5														
6														
7														
8														
9														
10														
11														
12														
13														
14														
15														
16														
17														
18														
19														
20														
21														

- (1) Nivel / Ciclo : Para el caso EBREE: (NI) Inicial (PRI) Primaria (SEC) Secundaria (16) Polidocente Multigrado
- (2) Modalidad : Para el caso EBA: (NI) Inicial, (INT) Intermedio, (AVA) Avanzado (EER) Educativa Regular, (EAB) Educativa Alternativa, (EAE) Educ. Básica Especial, (EAD) Educ. a Distancia
- (3) Grado/Edad : En caso de E. Inicial: registrar Edad (0,1,2,3,4,5,6). En el caso de Primaria o Secundaria: registrar grados: 1,2,3,4,5,6. En el caso de EBA: C. Inicial 1°, 2°, 3°, Avanzado 1°, 2°, 3°. "Cobocar": si en la Nómina hay alumnos de varias edades (3) 9 años (3) 11 años (3) 13 años (3) 15 años (3) 17 años (3) 19 años (3) 21 años
- (4) Característ. : (U) Unidocente (PO) Polidocente Completo, (M) Polidocente Multigrado
- (5) Forma : (Esc) Escolarizado, (NoEsc) No Escolarizado. Para el caso EBA: (P) Presencial, (SP) Semipresencial, (A) A distancia
- (6) Modalidad : A,B,C... Cobocar... según única o si se trata de Nivel Inicial
- (7) Programa : (P) Público (PR) Privado
- (8) Programa : (EBA) EBA, (PEBA) Prog. de Educ. Bási. Alter. de Niños y Adolescentes, (PEBA) Prog. de Educ. Bási. Alter. de Jóvenes y Adultos, (PEBA) Prog. de Educ. Bási. Alter. de Niños y Adolescentes, (PEBA) Prog. de Educ. Bási. Alter. de Jóvenes y Adultos
- (9) Turno : (E) Escolarizado, (NoEsc) No Escolarizado
- (10) Situación de Matrícula : (A) Ya inscrita, (B) Matrícula única
- (11) País : (C) Perú, (E) Ecuador, (C) Colombia, (B) Brasil, (Bo) Bolivia (Ch) Chile, (OT) Otro
- (12) Lengua : (C) Castellano, (Q) Quechua, (A) Aymara, (OT) Otra lengua, (E) Lengua extranjera
- (13) Escolaridad de la Madre : (SE) Sin Escolaridad, (P) Primaria, (S) Secundaria, (SP) Superior
- (14) Tipo de discapacidad : (DI) Intelectual, (DA) Auditiva, (DV) Visual, (DM) Motora, (SC) Sordosceguera, (OU) Otro
- (15) IE de procedencia : En caso de no adolecer discapacidad, dejar en blanco. Sólo para el caso de estudiantes que proceden de otra Institución Educativa. El Cód. del Est. Se anclará solo en el caso que el estudiante no posea D.M.D. Del Est.
- (16) N° de DNI o Cod. Del Est.

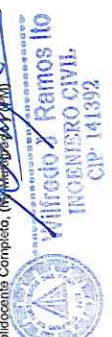

003379

Nº Orden	D.N.I. o Código del Estudiante ⁽⁶⁾	Apellidos y Nombres (Orden Alfabético)	Fecha de Nacimiento			Datos del Estudiante									Código Modular	Número y/o Nombre		
			Día	Mes	Año	Sexo HM	Situación de familia ⁽¹⁰⁾	País ⁽¹¹⁾	Padre vive SI / NO	Madre vive SI / NO	Lengua materna ⁽¹²⁾	Segunda Lengua ⁽¹²⁾	Trabaja el Estudiante SI / NO	Horas semanales que labora			Escolaridad de la madre ⁽¹³⁾	Nacimiento Registrado SI/NO
22																		
23																		
24																		
25																		
26																		
27																		
28																		
29																		
30																		
31																		
32																		
33																		
34																		
35																		
36																		
37																		
38																		
39																		
40																		
41																		
42																		
43																		
44																		
45																		
46																		
47																		
48																		
49																		
50																		

Resumen	
Hombres	0
Mujeres	1
Total	1



Wilfredo J Ramos Ito
INGENIERO CIVIL
CIP-141394

TRISTAN COLQUE, OLIVERIO GROVER
Responsable de la matrícula
Firma - Post Firma

TRISTAN COLQUE, OLIVERIO GROVER
Director (a) de la Institución Educativa
Firma - Post Firma y Sello

Aprobación de la Nómina			
R.D. Institucional	Día	Mes	Año
015 - 2017	15	05	2017



NÓMINA DE MATRÍCULA - 2017

El reporte de la matrícula se emitirá haciendo uso de la Nómina de Matrícula del aplicativo informático SIAGE (Sistema de Información de Apoyo a la Gestión de la Institución Educativa), disponible en <http://www.minedu.gob.pe/intranet>. Este reporte es de responsabilidad del Director de la I.E. y TIENE CARÁCTER OFICIAL (Directiva para el desarrollo del año escolar 2014, R. M. 0622-2013 ED). La I.E. remitirá una copia impresa a la UGEL, con la firma del Director.

MINISTERIO DE EDUCACIÓN

Nº Orden	D.N.I. o Código del Estudiante ⁽¹⁶⁾	Datos de la Institución Educativa o Programa Educativo				Período Lectivo				Ubicación Geográfica										
		Número y/o Nombre	Gestión ⁽⁷⁾			Inicio	Fin	Dpto.	Prov.	Dist.	Institución Educativa de procedencia ¹⁵									
Nombre de la DRE - UGEL		Código Modular	Características ⁽⁴⁾	Forma ⁽⁵⁾	Esc	Datos del Estudiante				Código Modular	Número y/o Nombre									
UGEL Carabaya		Resolución de Creación N°	Grado/Edad ⁽⁸⁾	Sección ⁽⁶⁾	Turno ⁽⁹⁾	Situación de Matrícula ⁽¹⁰⁾	País ⁽¹¹⁾	Padre vive SI / NO	Madre vive SI / NO	Segunda Lengua ⁽¹²⁾	Trabaja el Estudiante SI / NO	Horas semanales que labora	Escolaridad de la Madre ⁽¹³⁾	Nacimiento Registrado SI/NO	Tipo de Discapacidad ⁽¹⁴⁾					
Nº de D.N.I. o Código del Estudiante ⁽¹⁶⁾		Apellidos y Nombres (Orden Alfabético)				Fecha de Nacimiento														
						Día	Mes	Año												
1	7.3.4.7.2.8.6.5	CAHUANA FIGUERO, Alex Ruben				22	07	1997	H	RE	P	SI	SI	Q	C	NO	P	SI	1 0 2 3 9 0 2	SAN CARLOS
2	7.2.0.7.3.8.9.1	MOLINA HUARICALLO, Ruben Gregorio				13	08	2000	H	R	P	SI	SI	Q	C	NO	P	SI	0 7 4 6 1 1 5	CESAR VALLEJO
3																				
4																				
5																				
6																				
7																				
8																				
9																				
10																				
11																				
12																				
13																				
14																				
15																				
16																				
17																				
18																				
19																				
20																				
21																				
22																				

(1) Nivel / Ciclo : Para el caso EBR/EBE: (NI) Inicial (PR) Primaria (SEC) Secundaria
 Para el caso EBA: (NI) Inicial, (INT) Intermedio, (AVA) Avanzado
 Para el caso EBA: (NI) Inicial, (EBA) Educ. Básica Alternativa,
 (EBE) Educ. Básica Especial, (EAD) Educ. a Distancia

(2) Modalidad : (EBR) Educ. Básica Regular, (EBA) Educ. Básica Alternativa, (EBE) Educ. Básica Especial, (EAD) Educ. a Distancia

(3) Grado/Edad : En caso de E. Inicial, registrar Edad (0,1,2,3,4,5)
 En el caso de Primaria o Secundaria, registrar grados: 1,2,3,4,5,6
 En el caso de EBA, C. Inicial 1°, 2°, 3°, Avanzado 1°, 2°, 3°, 4°
 Cobcar " " en la Nómina hay alumnos de varias edades (E) o grados (P)

(4) Característ. : Inicial (U) Unidocente (PC) Polidocente Completo y Primariá (U) Unidocente (PC) Polidocente Completo, (M) Multigrado y (M) Polidocente Multigrado

(5) Forma : (Ese) Escolarizado, (NoEse) No Escolarizado
 Para el caso EBA: (P) Presencial, (SP) Semipresencial, (AD) A distancia
 A.B.C... Cobcar " " si es sección única o si se trata de Nivel Inicial
 (P) Público (PR) Privado

(6) Sección : (PBN) PEBANA, Prog. de Educ. Bás. Alter. de Niños y Adolescentes (PB) PEBANJA, Prog. de Educ. Bás. Alter. de Jóvenes y Adultos (PBN) PEBANJA/PPEBANJA, Prog. de Educ. Básica Alter. de Niños y Adolescentes, y Jóvenes y Adultos
 Cobcar " " en caso de no corresponder

(7) Gestión : (9) Programa : (6) Solo EBA

(8) Grado/Edad : En caso de E. Inicial, registrar Edad (0,1,2,3,4,5)
 En el caso de Primaria o Secundaria, registrar grados: 1,2,3,4,5,6
 En el caso de EBA, C. Inicial 1°, 2°, 3°, Avanzado 1°, 2°, 3°, 4°
 Cobcar " " en la Nómina hay alumnos de varias edades (E) o grados (P)

(9) Turno : (M) Mañana, (T) Tarde, (N) Noche

(10) Situación de Matrícula : (I) Ingresante, (P) Promovido, (R) Replante, (RE) Reingresante solo EBA
 (P) Perú, (E) Ecuador, (C) Colombia, (B) Brasil, (Bo) Bolivia, (Ch) Chile, (OT) Otro
 (C) Castellano, (Q) Quechua, (A) Aymara, (OT) Otra lengua, (E) Lengua extranjera
 (SE) Sin Escolarizado, (P) Primaria, (S) Secundaria, y (SP) Superior
 (DI) Intelectual, (DA) Auditiva, (DV) Visual, (DH) Motora, (SO) Sobredocente (OT) Otro
 En caso de no adscribir discapacidad, dejar en blanco
 Solo para el caso de estudiantes que proceden de otra Institución Educativa
 (16) N° de DNI o Cod. De Test: El Cod. de Test. Se anotará solo en el caso que el estudiante no posea D.N.I.

003378

J. RAMOS ILO
 INGENIERO CIVIL
 CIP: 141392

N° Orden	D.N.I. o Código del Estudiante ⁽⁶⁾	Apellidos y Nombres (Orden Alfabético)	Fecha de Nacimiento			Datos del Estudiante										Código Modular	Número y/o Nombre		
			Día	Mes	Año	Sexo HM	Situación de Matricula(10)	País(11)	Padre vive SI / NO	Madre vive SI / NO	Lengua Materna(12)	Segunda Lengua(12)	Trabaja el Estudiante SI / NO	Horas semanales que labora	Escolaridad de la Madre(13)			Nacimiento Registrado SI/NO	Tipo de Discapacidad(14)
22																			
23																			
24																			
25																			
26																			
27																			
28																			
29																			
30																			
31																			
32																			
33																			
34																			
35																			
36																			
37																			
38																			
39																			
40																			
41																			
42																			
43																			
44																			
45																			
46																			
47																			
48																			
49																			
50																			

Resumen	
Hombres	2
Mujeres	0
Total	2

TRISTAN COLQUE, OLIVERIO GROVER
 Responsable de la matrícula
 Fianza - Post Firma

TRISTAN COLQUE, OLIVERIO GROVER
 Director (a) de la Institución Educativa
 Fianza - Post Firma y Sello

Aprobación de la Nómina			
R.D. Institucional	Día	Mes	Año
015 - 2017	15	05	2017



WHITGO J. RAMOS ITO
 INGENIERO CIVIL
 CIP- 141392

TRISTAN COLQUE, OLIVERIO GROVER

Director (a) de la Institución Educativa

Fianza - Post Firma y Sello

003577

003976

ESTUDIO DE MECÁNICA DE SUELOS

“MEJORAMIENTO DEL SERVICIO DE EDUCACIÓN EDUCATIVA
POLITÉCNICO INDUSTRIAL DEL DISTRITO DE MACUSANI,
PROVINCIA DE CARABAYA PUNO”

003975

**“MEJORAMIENTO DEL SERVICIO DE EDUCACIÓN EN LA
INSTITUCIÓN EDUCATIVA POLITÉCNICO INDUSTRIAL DEL
DISTRITO DE MACUSANI, PROVINCIA DE CARABAYA – PUNO”**



**MUNICIPALIDAD PROVINCIAL
DE CARABAYA**



ESTUDIO DE MECÁNICA DE SUELOS

**PROYECTO: IES POLITÉCNICO INDUSTRIAL
MACUSANI - Cód. Local: 018929 / Cód. Modular:
1308790**

**MACUSANI – CARABAYA – PUNO
2020**



**INGENIERO CIVIL
CIP: 141392**



**Luis Lejano Cárdenas Córdova
INGENIERO CIVIL
Reg. CIP 139433**



MUNICIPALIDAD
PROVINCIAL DE
CARABAYA

MEJORAMIENTO DEL SERVICIO DE EDUCACION EN LA
INSTITUCION EDUCATIVA POLITECNICO INDUSTRIAL DEL
DISTRITO DE MACUSANI, PROVINCIA DE CARABAYA - PUNO

IES POLITÉCNICO INDUSTRIAL MACUSANI
Código Local: 018929 / Código Modular: 1308790

INFORME DE MECÁNICA DE SUELOS

COD.PROY. 384654
COD. UNIF. 2353305

FECHA 02/2020

Ubicación: Macusani - Carabaya - Puno 003974

PAGINA 2 de 52

ÍNDICE

1.	ANTECEDENTES.....	4
2.	OBJETIVO.....	4
3.	ALCANCES DEL ESTUDIO.....	4
5.	NORMATIVIDAD.....	5
6.	LOCALIZACIÓN.....	6
7.	ÁREA DE ESTUDIO.....	6
8.	ACCESOS.....	7
9.	CONDICIÓN CLIMÁTICA Y ALTITUD.....	8
10.	GEOLOGÍA LOCAL Y REGIONAL.....	8
	a) GEOLOGÍA REGIONAL.....	8
	b) GEOLOGÍA LOCAL.....	10
11.	GEOMORFOLOGÍA.....	12
12.	DEPÓSITOS GEOLÓGICOS.....	13
13.	TECTÓNICA.....	13
14.	GEODINÁMICA EXTERNA.....	14
15.	GEODINÁMICA INTERNA (SISMICIDAD).....	14
16.	EXPLORACIÓN DE CAMPO.....	15
	a) EXPLORACIÓN DE CAMPO Y TOMA DE MUESTRAS.....	15
	b) NÚMERO DE EXPLORACIONES REALIZADAS.....	16
	c) PROFUNDIDAD DE LAS EXPLORACIONES.....	16
17.	ENSAYOS DE LABORATORIO.....	16
18.	PERFILES ESTRATIGRÁFICOS.....	17
	a) CLASIFICACIÓN Y CARACTERIZACIÓN DEL SUELO.....	18
19.	NIVEL FREÁTICO.....	21
20.	ANÁLISIS DE CIMENTACIÓN.....	21
	a. PROFUNDIDAD DE LA CIMENTACIÓN.....	21
	b. TIPO DE CIMENTACIÓN.....	22
	c. CÁLCULO POR CAPACIDAD PORTANTE.....	22
	d. CÁLCULO DE LOS ASENTAMIENTOS.....	23
	e. CÁLCULO DE ASENTAMIENTO DIFERENCIAL.....	25
	f. CÁLCULO DE LA DISTORSIÓN ANGULAR.....	26
21.	ANÁLISIS DE AGRESIÓN DEL SUELO DE CIMENTACIÓN.....	27
22.	RESUMEN DE LAS CONDICIONES DE LA CIMENTACIÓN.....	29
	a) TIPO DE CIMENTACIÓN.....	29
	b) ESTRATO DE APOYO DE LA CIMENTACIÓN.....	29
	c) PARÁMETROS DE DISEÑO DE LA CIMENTACIÓN.....	29



Wilfredo J. Ramos Ito
INGENIERO CIVIL
CIP 141392



Luis Teofilo Cárdenas
INGENIERO CIVIL
Reg. CIP 191471



MUNICIPALIDAD
PROVINCIAL DE
CARABAYA

MEJORAMIENTO DEL SERVICIO DE EDUCACION EN LA
INSTITUCION EDUCATIVA POLITECNICO INDUSTRIAL DEL
DISTRITO DE MACUSANI, PROVINCIA DE CARABAYA - PUNO

IES POLITÉCNICO INDUSTRIAL MACUSANI
Código Local: 018929 / Código Modular: 1308790

INFORME DE MECÁNICA DE SUELOS

COD.PROY. 384654
COD. UNIF. 2353305

FECHA 02/2020

Ubicación: Macusani -
Carabaya - Puno

PAGINA 3 de 52

003973

23.	EFFECTO DEL SISMO	30
24.	PLANOS DE LOS PUNTOS INVESTIGADOS	31
25.	RESULTADOS DE LOS ENSAYOS DE LABORATORIO	31
26.	CONCLUSIONES Y RECOMENDACIONES	32
a)	CONCLUSIONES	32
b)	RECOMENDACIONES	35
27.	ANEXOS	37



Wilfredo J. Ramos Ito
Wilfredo J. Ramos Ito
INGENIERO CIVIL
CIP- 141392



Luis Teófilo Cárdenas Condá
Luis Teófilo Cárdenas Condá
INGENIERO CIVIL
Reg. CIP 191471



MUNICIPALIDAD
PROVINCIAL DE
CARABAYA

MEJORAMIENTO DEL SERVICIO DE EDUCACION EN LA
INSTITUCION EDUCATIVA POLITECNICO INDUSTRIAL DEL
DISTRITO DE MACUSANI, PROVINCIA DE CARABAYA - PUNO

IES POLITÉCNICO INDUSTRIAL MACUSANI
Código Local: 018929 / Código Modular: 1308790

INFORME DE MECÁNICA DE SUELOS

COD.PROY. 384654
COD. UNIF. 2353305

FECHA 02/2020

Ubicación: Macusani -
Carabaya - Puno

PAGINA 4 de 52

003972

MEMORIA DESCRIPTIVA

“MEJORAMIENTO DEL SERVICIO DE EDUCACIÓN EN LA INSTITUCIÓN EDUCATIVA POLITECNICO INDUSTRIAL DEL DISTRITO DE MACUSANI, PROVINCIA DE CARABAYA – PUNO”

ESTUDIO DE MECÁNICA DE SUELOS CON FINES DE CIMENTACIÓN

1. ANTECEDENTES

En el distrito de Macusani existe 05 instituciones que brindan el servicio de educación secundaria, de los cuales 03 de estas se encuentran en el ámbito urbano, las cuales son la **IES Politécnico Industrial Macusani** (objeto del presente proyecto), la IES Julio Gabancho Enriquez y la IES José Macedo Mendoza; los beneficiarios en el área urbana tienen acceso a estas tres instituciones, y por condiciones de accesibilidad y medios de comunicación no tienen acceso a las demás instituciones.

Una vez culminada la educación primaria en el distrito de Macusani, los padres de familia envían a sus hijos a la zona urbana, para que ellos puedan recibir un mejor servicio educativo, por lo cual la IES Politécnico Industrial recibe estudiantes de centros poblados aledaños.

Con la finalidad de realizar el mejoramiento del servicio educativo, se desarrolla el Expediente Técnico “MEJORAMIENTO DEL SERVICIO DE EDUCACIÓN EN LA INSTITUCIÓN EDUCATIVA POLITECNICO INDUSTRIAL DEL DISTRITO DE MACUSANI, PROVINCIA DE CARABAYA – PUNO”; y el presente estudio es parte de este.

2. OBJETIVO

El objetivo del presente Estudio de Mecánica de Suelos, es establecer las características geotécnicas del suelo donde se cimentará la edificación proyectada para el proyecto: “MEJORAMIENTO DEL SERVICIO DE EDUCACIÓN EN LA INSTITUCIÓN EDUCATIVA POLITECNICO INDUSTRIAL DEL DISTRITO DE MACUSANI, PROVINCIA DE CARABAYA – PUNO”.

Para tal efecto, se ha efectuado una investigación geotécnica que incluye trabajos de campo y ensayos de laboratorio necesarios para definir la estratigrafía, características físicas y mecánicas de los suelos predominantes, sus propiedades de resistencia y estimación de asentamientos, del mismo modo se analizó la agresividad del suelo al concreto de la cimentación.

3. ALCANCES DEL ESTUDIO

Las conclusiones y recomendaciones contenidas en el presente estudio se basan en los datos obtenidos de las siguientes calicatas, pruebas de campo y de laboratorio realizados.

Los resultados de este estudio podrán ser utilizados única y exclusivamente para el diseño de las cimentaciones de la edificación en el proyecto descrito anteriormente.



Wilfredo J. Ramos Ito
INGENIERO CIVIL
CIP: 141392



Luis Teófilo Cárdenas Domínguez
INGENIERO CIVIL
Reg. CIP 191478



MUNICIPALIDAD
PROVINCIAL DE
CARABAYA

MEJORAMIENTO DEL SERVICIO DE EDUCACION EN LA
INSTITUCION EDUCATIVA POLITECNICO INDUSTRIAL DEL
DISTRITO DE MACUSANI, PROVINCIA DE CARABAYA - PUNO

IES POLITÉCNICO INDUSTRIAL MACUSANI
Código Local: 018929 / Código Modular: 1308790

INFORME DE MECÁNICA DE SUELOS

COD.PROY. 384654
COD. UNIF. 2353305

FECHA 02/2020

Ubicación: Macusani-
Carabaya - Puno

PAGINA 5 de 52

003971

4. DESCRIPCIÓN DEL PROYECTO

La Institución Educativa Secundaria Politécnico Industrial cuenta con una infraestructura en situación de deterioro, por tal razón se propone en el proyecto áreas adecuadas e independientes para que los estudiantes desarrollen sus actividades educativas, conociendo que existen espacios de uso común como la biblioteca, Sum, centro de cómputo y administración.

Se ha considerado en el diseño, los siguientes:

- Área educativa
- Área administrativa
- Área de servicios
- Área de recreación



Imagen 01: Esquema del Proyecto

El Estudio de Mecánica de Suelos con Fines de Cimentación se ha efectuado en concordancia con las siguientes normas técnicas:

- R.N.E. E.050 Suelos y cimentaciones (diciembre 2018)
- R.N.E. E.030 Diseño sismorresistente (octubre 2018)
- RSG N°239-2018-MINEDU, Norma técnica de criterios generales de diseño para infraestructura educativa.



Wilfredo J. Ramos Ito
INGENIERO CIVIL
CIP: 141392



Luis Teofilo Cárdenas
INGENIERO CIVIL
Reg. CIP 151471



MUNICIPALIDAD
PROVINCIAL DE
CARABAYA

MEJORAMIENTO DEL SERVICIO DE EDUCACION EN LA
INSTITUCION EDUCATIVA POLITECNICO INDUSTRIAL DEL
DISTRITO DE MACUSANI, PROVINCIA DE CARABAYA - PUNO

IES POLITÉCNICO INDUSTRIAL MACUSANI
Código Local: 018929 / Código Modular: 1308790

INFORME DE MECÁNICA DE SUELOS

COD.PROY.
COD. UNIF.

384654
2353305

FECHA

02/2020

Ubicación:

Macusani -
Carabaya - Puno

PAGINA

6 de 52

003970

6. LOCALIZACIÓN

La I.E.S. Politécnico Industrial se encuentra localizada en la ciudad de Macusani, Distrito de Macusani, provincia de Carabaya, del departamento de Puno, además se desarrolla en 02 terrenos, los cuales se encuentran cercanos.



Imagen 02: Macro localización del Proyecto

7. ÁREA DE ESTUDIO

El área de estudio comprende 02 terrenos, los cuales se encuentran cercanos, su ubicación es como se muestra en la siguiente imagen:

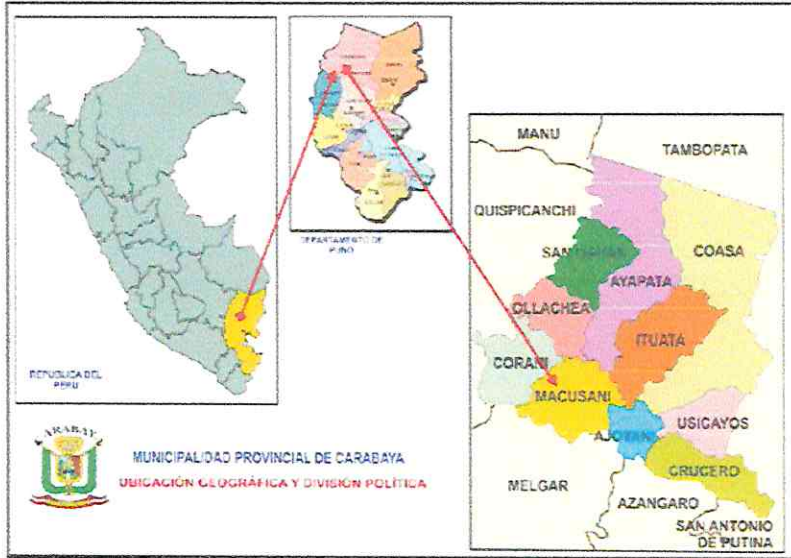

Imagen 03: Distribución de los terrenos

El Terreno 1 cuenta con un área de **4,334.41 m²**, además tiene las siguientes colindancias:

NORTE: Colinda con la Av. Jorge Chávez, con una longitud de 62.92ml.



Wilfredo Ramos Ito
INGENIERO CIVIL
CIP: 141892



Luis Teófilo Cárdenas
INGENIERO CIVIL
Reg. CIP 151471



MUNICIPALIDAD
PROVINCIAL DE
CARABAYA

MEJORAMIENTO DEL SERVICIO DE EDUCACION EN LA
INSTITUCION EDUCATIVA POLITECNICO INDUSTRIAL DEL
DISTRITO DE MACUSANI, PROVINCIA DE CARABAYA - PUNO

IES POLITÉCNICO INDUSTRIAL MACUSANI
Código Local: 018929 / Código Modular: 1308790

INFORME DE MECÁNICA DE SUELOS

COD.PROY.
COD. UNIF.

384654
2353305 003969

FECHA

02/2020

Ubicación:

Macusani -
Carabaya - Puno

PAGINA

7 de 52

SUR: Colinda con la propiedad privada de Flora Quispe Aliaga, con una longitud de 78.9ml.

ESTE: Colinda con la calle Gonzales Prada con una longitud de 64.34ml.

OESTE: Colinda con el Jr. Chichicapac, con una longitud de 60.19ml.

El terreno 2 cuenta con un área de 8509.09 m2, además tiene las siguientes colindancias.

NORTE: Colinda con la propiedad de Flora Quispe 90.39ml.

SUR: Colinda con la Av. Unión con 87.41ml.

ESTE: Colinda con el Jr. Alto la Luna en line recta de 88.26ml.

OESTE: Colinda con el Jr. Gonzales Prada con línea recta de 104.44ml

8. ACCESOS

La Localidad de Macusani, lugar donde se ubica la Institución Educativa Secundaria Politécnico Industrial, el acceso Desde la ciudad de Puno se puede llegar al lugar del área de estudio por la vía Interoceánica (Tramo Puno - Carabaya), mediante la carretera asfaltada siguiendo la siguiente ruta:



Imagen 04: Ruta de Acceso

Los tiempos y distancias entre ciudades, son las siguientes:

- *Puno-Juliaca:* La distancia es de 42.30 km, el tiempo aproximado de la ruta de viaje entre las ciudades es de 50 min.
- *Juliaca – Azángaro:* La distancia es de 75.80 km, el tiempo aproximado de la ruta de viaje entre las ciudades es de 1 hora 8 min.
- *Azángaro – San Antón:* La distancia es de 53.50 km, el tiempo aproximado de la ruta de viaje entre las ciudades es de 46 min.
- *San Antón – Macusani:* La distancia es de 81.30 km, el tiempo aproximado de la ruta de viaje entre las ciudades es de 1 hora 10 min.



Wilfredo J. Ramos Ito
INGENIERO CIVIL
CIP 141392



Luis Teófilo Cárdenas
INGENIERO CIVIL
Reg. CIP 196480



MUNICIPALIDAD
PROVINCIAL DE
CARABAYA

MEJORAMIENTO DEL SERVICIO DE EDUCACION EN LA
INSTITUCION EDUCATIVA POLITECNICO INDUSTRIAL DEL
DISTRITO DE MACUSANI, PROVINCIA DE CARABAYA - PUNO

IES POLITÉCNICO INDUSTRIAL MACUSANI
Código Local: 018929 / Código Modular: 1308790

INFORME DE MECÁNICA DE SUELOS

COD.PROY. 384654
COD. UNIF. 2353305

FECHA 02/2020

Ubicación: Macusani -
Carabaya - Puno

PAGINA 8 de 52

003968

- Puno – Macusani: La distancia es de 253.00 km, el tiempo aproximado de la ruta de viaje entre las ciudades es de 3 horas 45 min.

9. CONDICIÓN CLIMÁTICA Y ALTITUD

Los predios donde se construirá la institución educativa secundaria se ubica a 4,200 m.s.n.m.

En Macusani, los veranos son cortos y fríos; los inviernos son cortos, muy frío y mojados y está nublado durante todo el año. Durante el transcurso del año, la temperatura generalmente varía de -6 °C a 11 °C y rara vez baja a menos de -7 °C o sube a más de 14 °C.

La *temporada templada* dura 1,6 meses, del 23 de octubre al 10 de diciembre, y la temperatura máxima promedio diaria es más de 10 °C. El día más caluroso del año es el 15 de noviembre, con una temperatura máxima promedio de 11 °C y una temperatura mínima promedio de 1 °C.

La *temporada fría* dura 2,5 meses, del 3 de enero al 19 de marzo, y la temperatura máxima promedio diaria es menos de 9 °C. El día más frío del año es el 16 de julio, con una temperatura mínima promedio de -6 °C y máxima promedio de 9 °C.



Imagen 05: Temperaturas máximas y mínimas en Macusani

10. GEOLOGÍA LOCAL Y REGIONAL

a) GEOLOGÍA REGIONAL

La cartografía geológica elaborada por el INGEMEET y publicada en el cuadrángulo 29v, describe la geología en el contexto regional que incluye a la ciudad de Macusani, donde los materiales coinciden principalmente de depósitos aluviales.

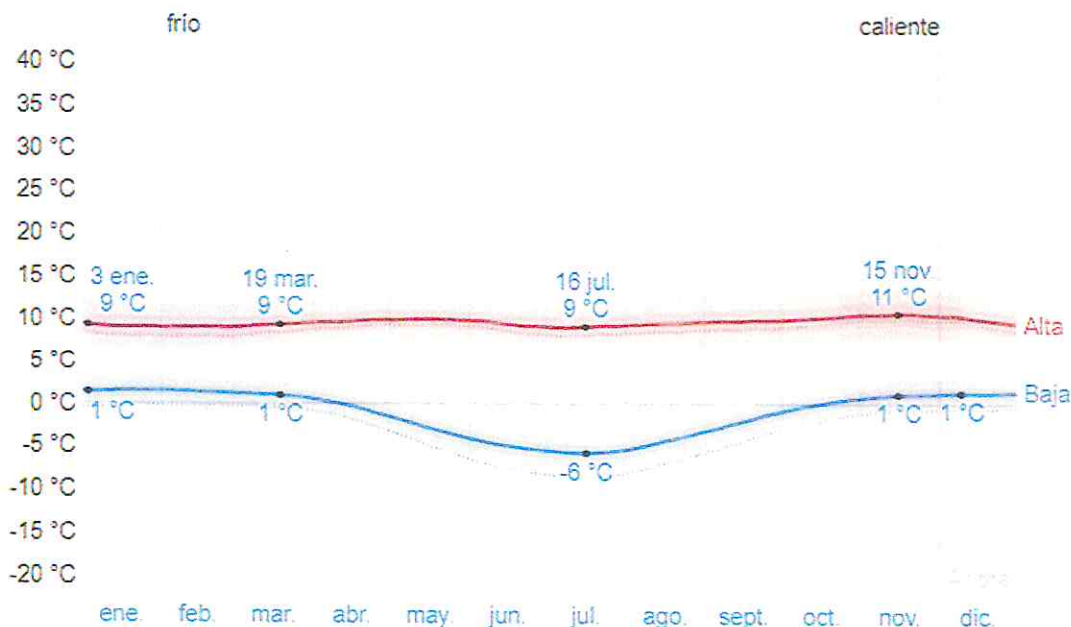
Wilfredo Ramos Ito
INGENIERO CIVIL
CIP 141392

Luis Teófilo Cárdenas Córdova
INGENIERO CIVIL
Rep. CIP 15421



MUNICIPALIDAD
PROVINCIAL DE
CARABAYA

MEJORAMIENTO DEL SERVICIO DE EDUCACION EN LA
INSTITUCION EDUCATIVA POLITECNICO INDUSTRIAL DEL
DISTRITO DE MACUSANI, PROVINCIA DE CARABAYA - PUNO

IES POLITÉCNICO INDUSTRIAL MACUSANI
Código Local: 018929 / Código Modular: 1308790

INFORME DE MECÁNICA DE SUELOS

COD.PROY. 384654
COD. UNIF. 2353305
FECHA 02/2020
Ubicación: Macusani - Carabaya - Puno
PAGINA 9 de 52

00387

El cuadrángulo de Macusani se ubica en la Cordillera Oriental al Sur-Este del país comprendiendo parte de las provincias de Melgar, Azángaro y Carabaya del de-partamento de Puno.

La obra se ubica sobre un manto de material depositado en el cuaternario reciente y el holoceno, el deposito es de origen aluvial originado por el río Macusani. En los alrededores se han ubicado afloramientos ígneos del grupo Copacabana y Mitu pertenecientes al Permiano perteneciente al Paleozoico.

En el Cuaternario se acumularon depósitos fluvioglaciales, aluviales y fluviales.



Imagen 06: Mapa Geológico del Cuadrangulo de Macusani 29-v, (Fuente INGEMMET)



Wilfredo J Ramos Ito
INGENIERO CIVIL
CIP- 141392

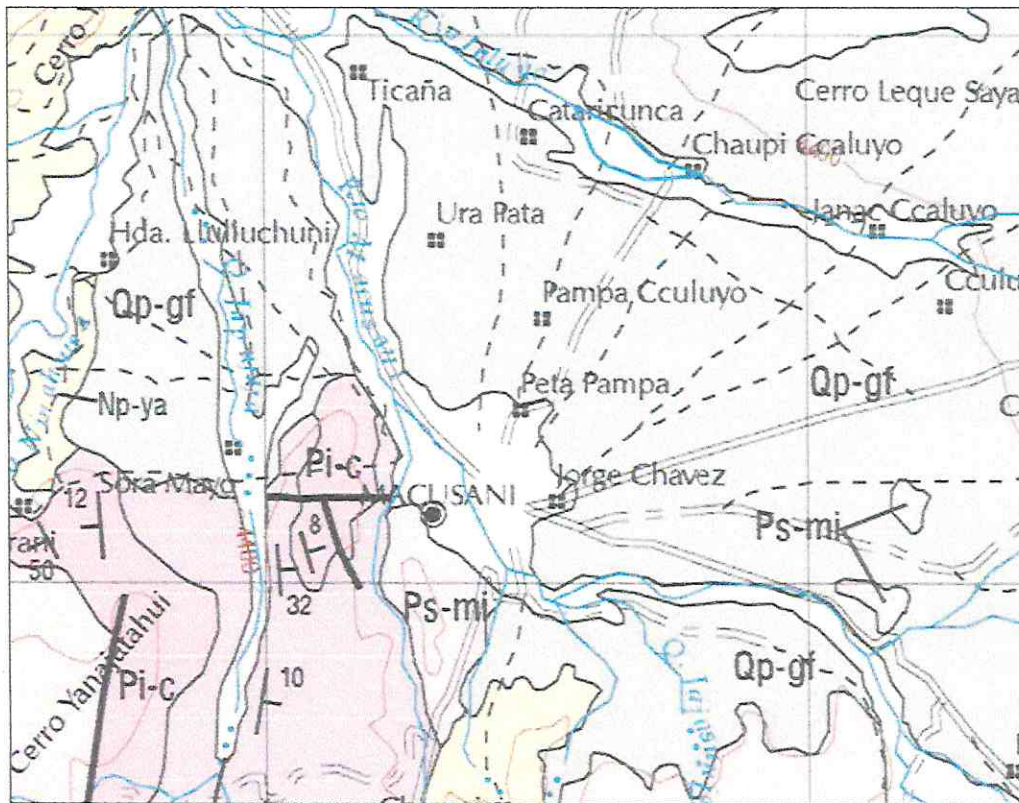

Luis Teófilo Cárdenas
INGENIERO CIVIL
Reg. CIP 191471



MUNICIPALIDAD
PROVINCIAL DE
CARABAYA

MEJORAMIENTO DEL SERVICIO DE EDUCACION EN LA
INSTITUCION EDUCATIVA POLITECNICO INDUSTRIAL DEL
DISTRITO DE MACUSANI, PROVINCIA DE CARABAYA - PUNO

IES POLITÉCNICO INDUSTRIAL MACUSANI
Código Local: 018929 / Código Modular: 1308790

INFORME DE MECÁNICA DE SUELOS

COD.PROY. 384654
COD. UNIF. 2353305

FECHA 02/2020

Ubicación: Macusani -
Carabaya - Puno

PAGINA 10 de 52

003966

ERATEMA	SISTEMA	SERIE	UNIDADES LITOESTRATIGRAFICAS	ROCAS INTRUSIVAS				
CENOZOICA	CUATERNARIO	HOLOCENA	Depósitos Fluviales	Qh-fl				
			Depósitos Aluviales	Qh-al				
			Depósitos Glaciofluviales	Qh-gf				
		PLEISTOCENA	Depósitos Morrénicos	Qp-mo				
	NEOGENO	Formación Quenamari	PLIOGENA	Mbo. Yapamayo		Np-ya	Intrusivos Basálticos	N-ba
				Mbo. Chacacuniza		Nm-ch	Intrusivos Riolíticos	N-ri
				Fm. Dayconi		PN-ca	Plutones Monzograníticos	Nm-mgr
				Gpo. Puno		P-pu		
	PALEOCENO	PALEOCENA						

Imagen 07: Leyenda de Mapa Geológico

ERATEMA	SISTEMA	SERIE	UNIDADES LITOESTRATIGRAFICAS	ROCAS INTRUSIVAS		
PALEOZOICA	PERMIANO	SUPERIOR	Gpo. Mitu	Ps-mi	Plutones Graníticos	PmTr-gr
		INFERIOR	Gpo. Copacabana	Pi-c		
	CARBONIFERO	SUPERIOR	Gpo. Tarma	Cs-t		
		INFERIOR	Gpo. Ambo	Ci-a		
	DEVONIANO SILURIANO		Fm. Ananea	SD-a		

Imagen 08: Leyenda de Mapa Geológico

El distrito uranífero de Macusani está situado al noroeste de la provincia de Carabaya, en el Departamento de Puno, en el flanco occidental de la Cordillera Oriental, constituida aquí por materiales fundamentalmente paleozoicos. Estos materiales fueron plegados por la orogenia hercínica y afectados posteriormente por los mismos procesos tectónicos andinos que dieron lugar a la formación de la Cordillera Occidental durante el Mesozoico y Cenozoico.

b) GEOLOGÍA LOCAL

Se encuentra expuesta una sección cíclica de areniscas arcósicas, limolitas y fangolitas. Las capas de limolita verdosa contiene una flora pobremente conservada con fragmentos de plantas, la parte basal de la secuencia es de grano grueso con areniscas arcósicas sorteadas.

Se caracteriza por tener un relieve variado donde se distingue un relieve plano típico del altiplano (meseta del Quenamari), también se puede apreciar un relieve de montañas y valles en "U" y "V", con lagunas escalonadas, estrías y depósitos morrénicos, son evidencias de la fuerte glaciación que ha sufrido la parte NE-NO del área de estudio. La altitud promedio es de 3700m.s.n.m., en la zona se distinguen las siguientes unidades geomorfológicas:



Wilfredo J. Ramos Ito
INGENIERO CIVIL
CIP: 141392



Luis Teófilo Cárdenas
INGENIERO CIVIL
Reg. CIP 191471



MUNICIPALIDAD
PROVINCIAL DE
CARABAYA

MEJORAMIENTO DEL SERVICIO DE EDUCACION EN LA
INSTITUCION EDUCATIVA POLITECNICO INDUSTRIAL DEL
DISTRITO DE MACUSANI, PROVINCIA DE CARABAYA - PUNO

IES POLITÉCNICO INDUSTRIAL MACUSANI
Código Local: 018929 / Código Modular: 1308790

INFORME DE MECÁNICA DE SUELOS

COD.PROY. 384654
COD. UNIF. 2353305

FECHA 02/2020

Ubicación: Macusani
Carabaya - Puno

PAGINA 11 de 52

003965

ZONA DE CORDILLERA - Esta unidad representa uno de los rasgos más resaltantes del área de estudio, debido a su altitud y morfología, además de constituir el límite de las subcuencas hidrográficas; también se caracteriza por conformar geoformas bastantes agrestes e irregulares de crestas escarpadas. En su morfología existen grandes cerros o picos que se levantan sobre los 4900m.s.n.m. Los cuales dan lugar a nevados tales como: Allinccapac, Chicchiccapac, Quelccaya, Llocsesa, Lahuaña, Sapanuta, entre los más representativos. Geológicamente están controlados por el espacio que ocupan, las estructuras de sus bloques y la litología de las secuencias que la conforman, constituyendo en su mayoría pilares resistentes del Paleozoico. Topográficamente representa los terrenos más elevados del área de trabajo, los cuales son cortados en sus partes más bajas por profundos y estrechos valles; conformando así grandes contrafuertes que dividen el área en 3 subcuencas hidrográficas: Río Macusani, Río Vilcanota y Río Ñuñoa. El proceso de intemperismo y erosión más resaltante es el dominio de la erosión glaciaria. En esta morfología se distinguen las siguientes sub-unidades geomorfológicas:

- Casquetes Glaciares. Lo constituyen picos rocosos montañosos, muy irregulares, abruptos, gélidos. Como por ejemplo: Allinccapac, Lahuaña, Quenamari.
- Montañas Abruptas. Son zonas montañosas, muy irregulares, abruptas y gélidas; con casquetes glaciares.

SUB-ZONA DE ALTA CORDILLERA - Esta sub-zona corresponde a las mayores elevaciones de la Cordillera Oriental, con altitudes comprendidas entre los 4800 y 6049 msnm, en esta zona se presenta en la actualidad actividad glaciaria, cumbres con crestas agudas a manera de cuchillas, algunos picos en forma piramidal. El resultado es un relieve abrupto con pendientes muy empinadas. Los glaciares se presentan en una serie de agrupamientos, así podemos observar que en el sector comprendido entre el río Querani Mayu y el nevado Aquichua, se presenta el mayor agrupamiento de nevados, tales como Jatún Quenamari, Paco Loma, Coyllor Cceccarani, Cunorana, Unollocsima, Millo, San Braulio, Jurcay Cuchillo, Escopetane, Pacco-Ananta, Montura (el más alto con 6049 msnm), Ambroca, Japu Punta, Yana Kasa, Suyu Purina, Ccolcce Cruz y Aquichua, los cuales constituyen una cadena nevada de 35 km de longitud aproximadamente, que sólo es posible cruzarla por el abra Chimboya, nacimiento del río Chimboya, afluente del río Corani, el cual a su vez es afluente del río Macusani.

Además de este agrupamiento mayor, tenemos otros cinco agrupamientos menores situados al Noreste. Alineados paralelamente al primero de Sureste a Noroeste son: Agrupamiento de los nevados Allin Ccapac (5800 msnm). Chichiccapac, Negro Salto, Vela Cunca y Ausangate.

ZONA DE ALTIPLANICIE Esta zona se ubica en el flanco suroccidental de la Cordillera Oriental e inmediatamente al pie de las cumbres nevadas, se encuentra a una altitud entre 4 500 y 4 700 msnm. Esta altiplanicie tiene una inclinación entre 3° y 5° hacia el NE explicable por el buzamiento de los estratos de las ignimbritas entre 5° y 8° hacia el NE. Debido a que las ignimbritas presentan una litología de fácil meteorización, se ha desarrollado un relieve suave bisectado por quebradas de fondos amplios, por donde



Wilfredo J. Ramos Ito
INGENIERO CIVIL
CIP- 141392



Luis Teófilo Cárdenas
INGENIERO CIVIL
Reg. CIP 151421



MUNICIPALIDAD
PROVINCIAL DE
CARABAYA

MEJORAMIENTO DEL SERVICIO DE EDUCACION EN LA
INSTITUCION EDUCATIVA POLITECNICO INDUSTRIAL DEL
DISTRITO DE MACUSANI, PROVINCIA DE CARABAYA - PUNO

IES POLITÉCNICO INDUSTRIAL MACUSANI
Código Local: 018929 / Código Modular: 1308790

INFORME DE MECÁNICA DE SUELOS

COD.PROY. 384654
COD. UNIF. 2353305

FECHA 02/2020

Ubicación: Macusani²
Carabaya - Puno

PAGINA 12 de 52

003984

discurren riachuelos con poco caudal, estas quebradas son poco profundas y sus paredes tienen pendientes suaves; sólo forman pequeños cañones cerca de la desembocadura al río Macusani y al río Corani. Siguiendo la inclinación de la estratificación de las ignimbritas así como de la superficie de la altiplanicie el sentido del drenaje también es hacia el NE. En esta zona hay que destacar la presencia de bosques de piedra espectaculares como el de la quebrada Yurac Ccaja y de los alrededores de Huanca Huanca. Esta zona de Altiplanicie se encuentra interrumpida por el nevado Ananta el cual aísla una porción de ésta en la esquina SO del cuadrángulo de Corani. En esta esquina se presenta una morfología compuesta por suaves colinas y quebradas de fondos amplios con reflejo de material fluvio-glaciar recubierto de suelos con vegetación (Cuaternario aluvial).

11. GEOMORFOLOGÍA

La geomorfología del proyecto se caracteriza por tener un relieve variado donde se distingue un relieve plano típico del altiplano (meseta del Quenamari), también se aprecia un relieve de montañas y valles en "U" y "V", con algunas escalonadas, estrías y depósitos morrénicos, son evidencias de la fuerte glaciación que ha sufrido la parte NE-NO del área de estudio. La altitud promedio es de 4600 m.s.n.m.

La zona de estudio se encuentra en la parte meridional de la Cordillera de los Andes, es de relieve abrupto y accidentado en las que se puede distinguir las siguientes zonas geomorfológicas:

- **Zonas de altiplanicies:** Esta zona se caracteriza por presentar un relieve plano con una inclinación de 3° a 5° hacia el noreste. Debido a que las ignimbritas presentan una litología de fácil meteorización se ha desarrollado un relieve suave bisectado por quebradas de fondos amplios, por donde discurren riachuelos de poco caudal, estas quebradas son poco profundas y sus paredes tienen pendientes suaves.

En esta zona hay que destacar la presencia de bosques de piedra espectaculares como la de Yurac Ccaja.

Topográficamente representa los terrenos más elevados del área de trabajo, los cuales son cortados en sus partes más bajas por profundos y estrechos valles; conformando así grandes contrafuertes que dividen el área en 3 subcuencas hidrográficas: Río Macusani, Río Vilcanota y Río Ñuñoa

- **Zona subandina:** Esta Zona se caracteriza por su relieve accidentado, conformado por una cadena de cerros que disminuyen progresivamente hacia el noreste. Su relieve accidentado es consecuencia de fuerte bisectamiento al que está sometido por la acción de los numerosos cursos de agua que sobre él discurren. Es una zona de fuerte erosión, los valles tienen forma de V, con un fondo muy angosto y paredes muy empinadas.

Debido al clima muy lluvioso de esta zona y fuerte erosión, los taludes pierden estabilidad produciéndose derrumbes y deslizamientos. Presentan una fuerte pendiente, es frecuente la presencia de cascadas, rápidos y caídas de agua por las paredes laterales de los valles debido a la desembocadura de quebradas colgantes.



Wilfredo J. Ramos Ito
INGENIERO CIVIL
CIP: 141392



Luis Teófilo Cárdenas Comuña
INGENIERO CIVIL
Reg. CIP 131470



MUNICIPALIDAD
PROVINCIAL DE
CARABAYA

MEJORAMIENTO DEL SERVICIO DE EDUCACION EN LA
INSTITUCION EDUCATIVA POLITECNICO INDUSTRIAL DEL
DISTRITO DE MACUSANI, PROVINCIA DE CARABAYA - PUNO

IES POLITÉCNICO INDUSTRIAL MACUSANI
Código Local: 018929 / Código Modular: 1308790

INFORME DE MECÁNICA DE SUELOS

COD.PROY. 384654
COD. UNIF. 2353305

FECHA 02/2020

Ubicación: Macusani -
Carabaya - Puno

PAGINA 13 de 52

003963

12. DEPÓSITOS GEOLÓGICOS

Las calicatas realizadas fueron realizadas en una zona de **Depósitos Aluviales**, debido a que la ciudad se encuentra cercana al río Macusani, y se encuentra ubicada en una planicie donde se acumularon los depósitos aluviales.

13. TECTÓNICA

En el sureste del Perú, el basamento paleozoico sobre el que se depositaron las rocas piroclásticas que contienen los indicios uraníferos ha sufrido los efectos de dos fases de deformación hercínica. La más antigua, la cohercínica, se produjo durante el paso del Devónico al Carbonífero, y dio lugar a pliegues acompañados por una esquistosidad de fractura en los niveles pelíticos. Esquistosidad que, ocasionalmente, puede llegar a ser flujo según planos axiales subverticales. La segunda fase, la tardihercínica, se desarrolló a mediados del Pérmico, y dio lugar a la discordia existente entre las deformaciones permocarboníferas y permotriásicas del Grupo Mitu. Esta discordancia desaparece hacia el oeste, en el Cuzco, en donde sólo están bien definidos los pliegues cohercínicos, los cuales tienen un estilo muy diferente al que impera en los bloques andinos, y son, en la mayoría de los casos, los únicos que se observaron en el Paleozoico superior.

Más tarde, fueron principalmente los materiales mesozoicos y cenozoicos de la Cordillera Oriental los que resultaron afectados por la orogenia andina, la cual al actuar sobre el basamento hercínico, produjo en éste grandes fracturas longitudinales que alcanzaron su máximo desarrollo durante el Cenozoico y dieron lugar a la tectónica de bloques que domina en la zona.

Por lo que se refiere a la tectónica propia de las rocas volcánicas, hay que señalar la presencia en ellas de dos tipos principales de fractura, uno subvertical y otro subhorizontal, que han tenido gran importancia en el control de la mineralización y que se han producido como consecuencia de la contracción que tuvo lugar durante la consolidación de las rocas piroclásticas.

Wilfredo J. Ramos Ito
INGENIERO CIVIL
CIP- 141392

Luis Teófilo Cárdenas
INGENIERO CIVIL
Reg. CIP 191471



MUNICIPALIDAD
PROVINCIAL DE
CARABAYA

MEJORAMIENTO DEL SERVICIO DE EDUCACION EN LA
INSTITUCION EDUCATIVA POLITECNICO INDUSTRIAL DEL
DISTRITO DE MACUSANI, PROVINCIA DE CARABAYA - PUNO

IES POLITÉCNICO INDUSTRIAL MACUSANI
Código Local: 018929 / Código Modular: 1308790

INFORME DE MECÁNICA DE SUELOS

COD.PROY.
COD. UNIF.

384654
2353305

FECHA

02/2020

Ubicación:

Macusani
Carabaya - Puno

PAGINA

14 de 52

003962



Imagen 09: Leyenda de Mapa Tectónico

14. GEODINÁMICA EXTERNA

En el área de estudio la ocurrencia de fenómenos por geodinámica externa, que pueden generar desastres, se presentan en forma constante en toda la región y especialmente en la parte alta. Los fenómenos más comunes son:

- Sequías
- Incendios
- Desborde de ríos
- Granizadas, tormentas eléctricas y nevadas
- Inundaciones
- Precipitaciones fuertes e intensas
- Vientos fuertes y/o huracanados
- Bajas temperaturas (heladas)

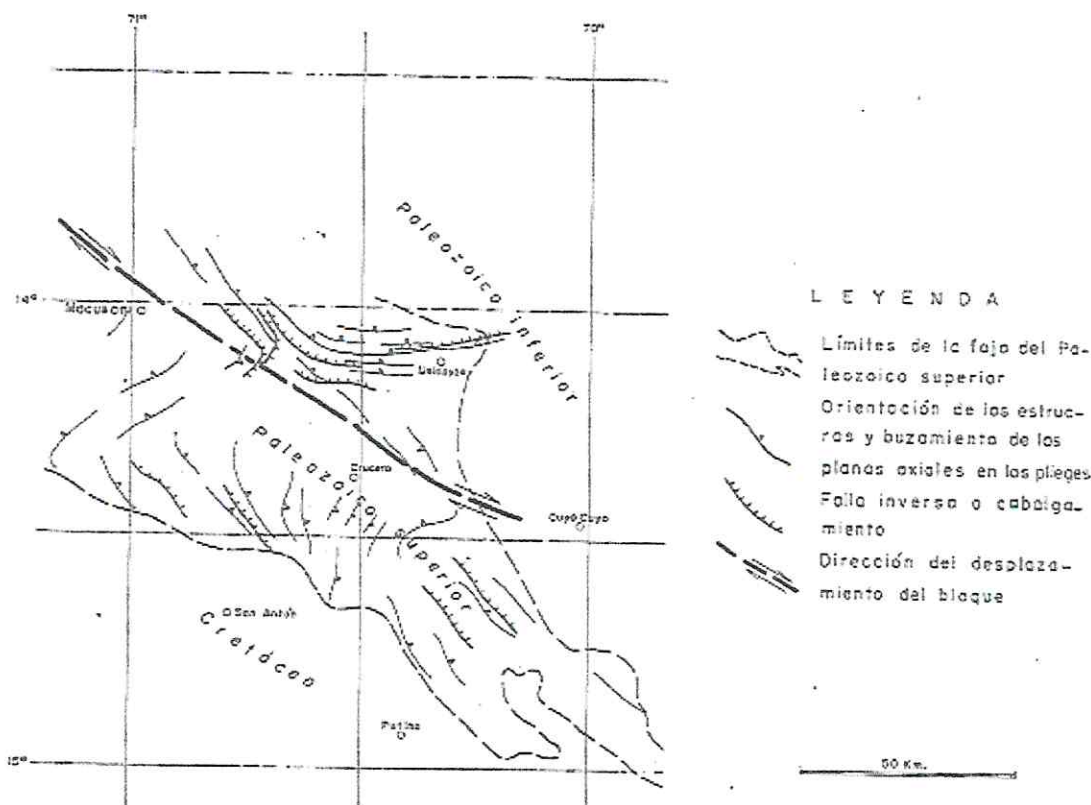
15. GEODINÁMICA INTERNA (SISMICIDAD)

En general, la zona de estudio se halla en una región de mediana actividad sísmica, donde se puede esperar la ocurrencia de sismos de intensidad media durante la vida útil de la edificación proyectada.

Como los sismos de la región se originan en las fricciones corticales debidas a la subducción de la placa oceánica bajo la continental, resulta que a igualdad de condiciones



Wilfredo J. Ramos Ito
INGENIERO CIVIL
CIP: 141392



Luis Teófilo Cárdenas
INGENIERO CIVIL
Reg. CIP 15347



MUNICIPALIDAD
PROVINCIAL DE
CARABAYA

MEJORAMIENTO DEL SERVICIO DE EDUCACION EN LA
INSTITUCION EDUCATIVA POLITECNICO INDUSTRIAL DEL
DISTRITO DE MACUSANI, PROVINCIA DE CARABAYA - PUNO

IES POLITÉCNICO INDUSTRIAL MACUSANI
Código Local: 018929 / Código Modular: 1308790

INFORME DE MECÁNICA DE SUELOS

COD.PROY. 384654
COD. UNIF. 2353305

FECHA 02/2020

Ubicación: Macusani -
Carabaya - Puno

PAGINA 15 de 52

003961

los sismos resultan más intensos en las regiones costeras, decreciendo generalmente hacia la sierra y selva, donde la subducción y fricción cortical es paulatinamente más profunda.

Las zonas alejadas, sufren de pocos eventos sísmicos precisamente por la gran profundidad en que se produce la subducción bajo esta región, en comparación a lo que ocurre bajo la costa.

De acuerdo al Mapa de Distribuciones de Máximas Intensidades Sísmicas observadas en el Perú (Alva Et Al-1984), en la zona de estudio se pueden producir sismos con intensidad Máxima de VIII grados en la Escala Modificada de Mercalli, Intensidad que debe ser considerada en el cálculo de los diseños de las estructuras planteadas en los proyectos. (Ver mapa de Distribuciones de Máximas Intensidades Sísmicas observadas en el Perú).

Para la zona en estudio se puede observar una aceleración sísmica de 0.28g correspondiente a un periodo de exposición de 50 años y una probabilidad de excedencia de 10% como se muestra en el mapa de isoaceleraciones. (Ver mapa de isoaceleraciones del Perú)

El riesgo sísmico está basado en datos sísmicos instrumentales, datos sísmicos históricos, registros de movimientos fuertes, datos geotécnicos y geofísicos, los que usando el modelo probabilístico de Poisson han sido procesados para obtener la aceleración, velocidad y desplazamiento máximos esperados para periodos de retorno de 30, 50 y 100 años. Esta información se encuentra en mapas con curvas que abarcan los departamentos de Cusco y Puno. Los parámetros correspondientes a la ubicación del estudio son:

Periodo de retorno (años)	Aceleración			Velocidad			Desplazamiento		
	30	50	100	30	50	100	30	50	100
Parámetros	0.137	0.165	0.210	5.8	7.00	9.50	2.05	2.40	3.30

16. EXPLORACIÓN DE CAMPO

a) EXPLORACIÓN DE CAMPO Y TOMA DE MUESTRAS

Primeramente, se recopiló información de hidrología, geología, sismicidad, topografía; luego se realizó el reconocimiento geológico y de sitio, interpretando el origen y formación de suelos, evaluación geológica e interpretación de posibles condiciones del subsuelo.

En las exploraciones a cielo abierto efectuadas, se tomaron muestras disturbadas de cada uno de los tipos de suelos encontrados, en cantidad suficiente como para realizar los ensayos de clasificación e identificación.

De cada calicata se obtuvieron 02 muestras, las cuales se tomaron de los estratos más representativos, al obtenerse suelos granulares se tomaron muestras alteradas en bolsas de plástico(Mab), según la NTP 339.151(ASTM D4220), manteniendo inalterada la granulometría del suelo en su estado natural al momento del muestreo.



Wilfredo Ramos Ito
INGENIERO CIVIL
CIP-141392



Luis Teófilo Córdova
INGENIERO CIVIL
Reg. CIP 19147



MUNICIPALIDAD
PROVINCIAL DE
CARABAYA

MEJORAMIENTO DEL SERVICIO DE EDUCACION EN LA
INSTITUCION EDUCATIVA POLITECNICO INDUSTRIAL DEL
DISTRITO DE MACUSANI, PROVINCIA DE CARABAYA - PUNO

IES POLITÉCNICO INDUSTRIAL MACUSANI
Código Local: 018929 / Código Modular: 1308790

INFORME DE MECÁNICA DE SUELOS

COD.PROY. 384654
COD. UNIF. 2353305

FECHA 02/2020

Ubicación: Macusani - Carabaya - Puno 003960

PAGINA 16 de 52

Paralelamente al muestreo se efectuó el registro de excavaciones, anotándose las principales características de los estratos encontrados, tales como: Humedad, compacidad, consistencia, plasticidad, forma y tamaño de las partículas, presencia del nivel freático.

b) NÚMERO DE EXPLORACIONES REALIZADAS

Los cálculos realizados según el artículo 15.3.2 del R.N.E. E0.50 y la TABLA N°1 y TABLA N°6, se determina la cantidad de puntos de exploración (ver más detalle en la memoria de cálculo), en este caso realizaremos calicatas, las cuales serán un número de 7, según lo requerido en la tabla 6 de la norma.

TABLA 1 TIPO DE EDIFICACIÓN U OBRA PARA DETERMINAR EL NÚMERO DE PUNTOS DE EXPLORACIÓN (TABLA 6)					
DESCRIPCIÓN	DISTANCIA MAYOR ENTRE APOYOS - (m)	NÚMERO DE PISOS (Incluidos los sótanos)			
		≤ 3	4 a 8	9 a 12	> 12
APORTICADA DE ACERO	< 12	III	III	III	II
PORTICOS Y/O MUROS DE CONCRETO	< 10	III	III	II	I
MUROS PORTANTES DE ALBAÑILERIA	< 12	II	I	--	--
BASES DE MÁQUINAS Y SIMILARES	Cualquiera	I	--	--	--
ESTRUCTURAS ESPECIALES	Cualquiera	I	I	I	I
OTRAS ESTRUCTURAS	Cualquiera	II	I	I	I
- Cuando la distancia sobrepasa la indicada, se clasificará en el tipo de edificación inmediato superior.					
TANQUES ELEVADOS Y SIMILARES		≤ 9 m de altura	> 9 m de altura		
		II	I		
PLANTAS DE TRATAMIENTO DE AGUA		III			
INSTALACIONES SANITARIAS DE AGUA Y ALCANTARILLADO EN OBRAS URBANAS.		IV			

c) PROFUNDIDAD DE LAS EXPLORACIONES

La profundidad fue calculada según el artículo 15.3.2 del R.N.E. norma E0.50, se resumen en el siguiente cuadro:

DESCRIPCIÓN	CALICATA 1	CALICATA 2	CALICATA 3	CALICATA 4	CALICATA 5	CALICATA 6	CALICATA 7
COORDENADAS ESTE	345632.95	345636.733	345662.9	345676.744	345729.86	345771.51	345787.87
COORDENADAS NORTE	8444800.87	8444835.352	8444820.1	8444796.34	8444820.87	8444808.36	8444777.46
PROFUNDIDAD (m)	3.60	3.50	3.30	3.50	3.40	3.30	3.60

Tabla 02: Profundidad y ubicación de excavaciones

17. ENSAYOS DE LABORATORIO

Se realizaron los siguientes ensayos a las muestras obtenidas de las calicatas:

- Contenido de Humedad (NTP 339.127)
- Límite Líquido, Límite Plástico e Índice de Plasticidad (NTP 339.129)
- Análisis Granulométrico por Tamizado (NTP 339.128)
- Clasificación de Suelos SUCS (NTP 339.134)



Wilfredo Ramos Ito
INGENIERO CIVIL
CIP- 141392



Luis Teófilo Cárdenas Comas
INGENIERO CIVIL
Reg. CIP 193471



MUNICIPALIDAD
PROVINCIAL DE
CARABAYA

MEJORAMIENTO DEL SERVICIO DE EDUCACION EN LA
INSTITUCION EDUCATIVA POLITECNICO INDUSTRIAL DEL
DISTRITO DE MACUSANI, PROVINCIA DE CARABAYA - PUNO

IES POLITÉCNICO INDUSTRIAL MACUSANI
Código Local: 018929 / Código Modular: 1308790

INFORME DE MECÁNICA DE SUELOS

COD.PROY. 384654
COD. UNIF. 2353305

FECHA

02/2020

003959

Ubicación:

Macusani -
Carabaya - Puno

PAGINA

17 de 52

Debido a que los suelos encontrados en la zona de estudio son suelos granulares, no se realizó ensayo para determinar la Cohesión, debido a que este tipo de suelos no poseen cohesión.

Para el cálculo del ángulo de fricción interna, se calculó mediante correlación entre ensayos y propiedades de los suelos, lo cual es permitido por la norma E.050 en su artículo 14.3, siempre que estas correlaciones estén debidamente comprobadas. Para nuestro caso se utilizó las ecuaciones de Meyerhof:

> 5% arena fina y limo	$\phi = 25 + 0,15 DR\%$
< 5% arena fina y limo	$\phi = 30 + 0,15 DR\%$

Donde:

ϕ : Ángulo de fricción interna

DR%: Densidad Relativa en %

18. PERFILES ESTRATIGRÁFICOS

La estratigrafía se definió mediante la interpretación de los registros estratigráficos de las exploraciones efectuadas, las cuales se muestran en el "Perfil Estratigráfico" estableciéndose la siguiente conformación del subsuelo:

Para el terreno 1, se tiene:



Imagen 10: Perfil Estratigráfico de las calicatas del terreno 1

Se pudo apreciar que hasta profundidades de 0.20m a 0.30m existen suelos orgánicos, pasado esta profundidad hasta 1.20m a 3.3m se encuentran gravas bien graduadas, también podemos apreciar la presencia de gravas mal graduadas con presencia de limos, se puede apreciar que no hay presencia de agua y el suelo en su mayoría son gravas.

Para el terreno 2, se tiene lo siguiente:

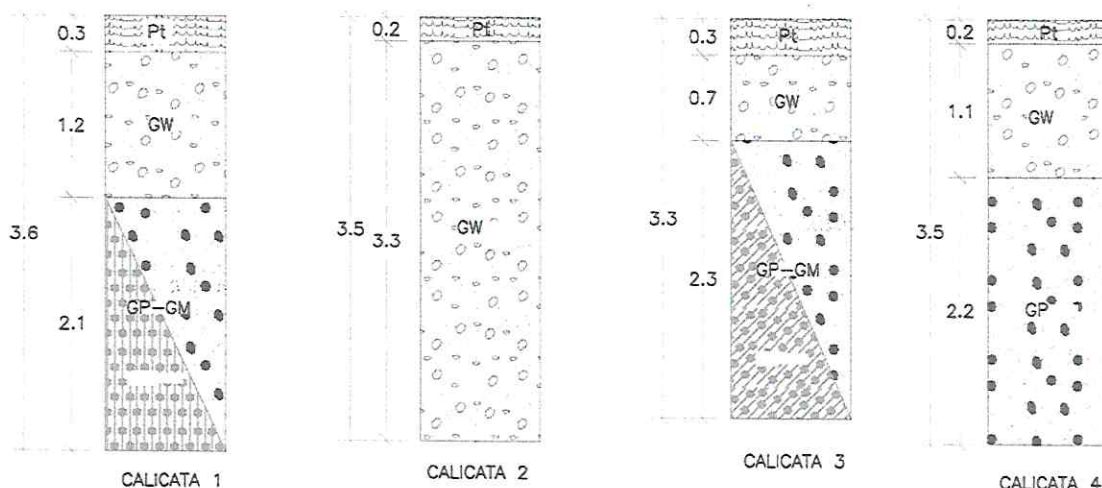

Wilfredo J. Ramos Ito
INGENIERO CIVIL
CIP: 141392



Luis Tacfilo Cárdenas
INGENIERO CIVIL
Reg. CIP 191471



MUNICIPALIDAD
PROVINCIAL DE
CARABAYA

MEJORAMIENTO DEL SERVICIO DE EDUCACION EN LA
INSTITUCION EDUCATIVA POLITECNICO INDUSTRIAL DEL
DISTRITO DE MACUSANI, PROVINCIA DE CARABAYA - PUNO

IES POLITÉCNICO INDUSTRIAL MACUSANI
Código Local: 018929 / Código Modular: 1308790

INFORME DE MECÁNICA DE SUELOS

COD.PROY. 384654
COD. UNIF. 2353305

FECHA 02/2020

Ubicación: Macusani -
Carabaya - Puno

PAGINA 18 de 52

003958



Imagen 11: Perfil Estratigráfico de las calicatas del terreno 2

Se pudo apreciar que hasta profundidades de 0.20m a 0.30m existen suelos orgánicos, pasado esta profundidad hasta 0.70m se encuentran arenas limosas, también podemos apreciar la presencia de gravas mal graduadas con presencia de limos, también arenas mal graduadas con presencia de limos y arenas arcillosas; se puede apreciar que hay presencia de nivel freático en la CALICATA N°7 a profundidad de 2.00 m y el suelo en su mayoría son arenas.

a) CLASIFICACIÓN Y CARACTERIZACIÓN DEL SUELO

- CALICATA N° 1

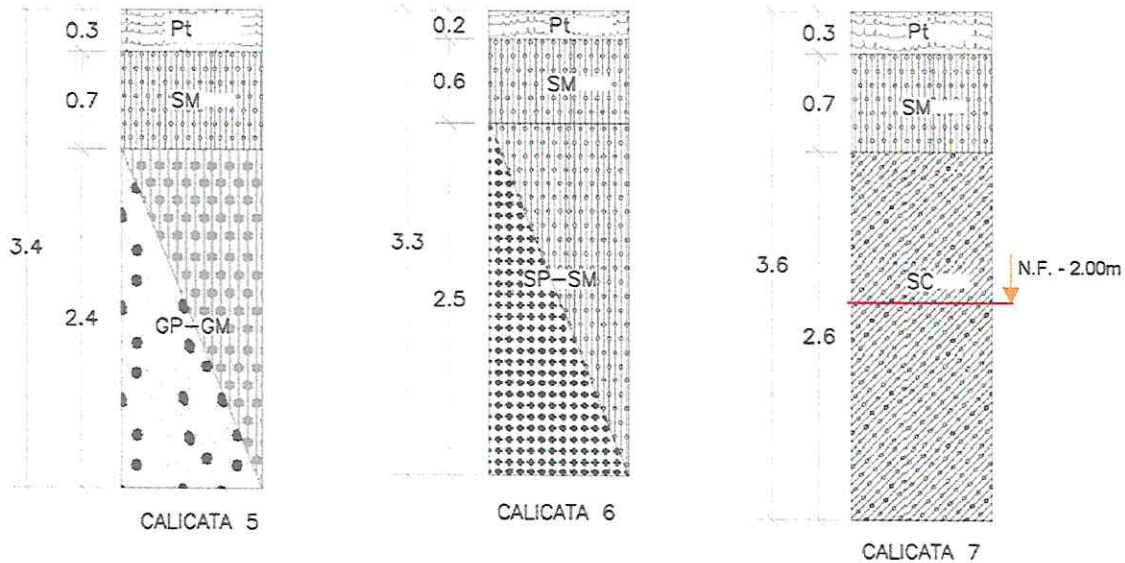
De acuerdo a los ensayos estándar de laboratorio, las muestras obtenidas de los estratos corresponden según el SUCS, a los que se señalan en el siguiente cuadro:

Calicata	Profundidad (m)	LL (%)	LP (%)	IP	SUCS	Descripción del material
C-1	0.00 - 0.30	-	-	-	Pt	Material de cobertura, suelo orgánico y material vegetal.
	0.30 - 1.50	-	-	-	GW	Grava bien graduada de color beige con gris. Se encuentra en un estado de compacidad: Suelto a Medio.
	1.50 - 3.60	17.14	NP	NP	GP-GM	Grava de mala graduación con presencia de limos de color café claro, en estado húmedo. La grava tiene características no plásticas, una baja compresibilidad y se encuentra en estado de compacidad : Suelto a Medio.



Wilfredo Ramos Ito
INGENIERO CIVIL
CIP 141392



Luis Teófilo Cárdenas Comandante
INGENIERO CIVIL
Reg. CIP 191471



MUNICIPALIDAD
PROVINCIAL DE
CARABAYA

MEJORAMIENTO DEL SERVICIO DE EDUCACION EN LA
INSTITUCION EDUCATIVA POLITECNICO INDUSTRIAL DEL
DISTRITO DE MACUSANI, PROVINCIA DE CARABAYA - PUNO

IES POLITÉCNICO INDUSTRIAL MACUSANI
Código Local: 018929 / Código Modular: 1308790

INFORME DE MECÁNICA DE SUELOS

COD.PROY. 384654
COD. UNIF. 2353305

FECHA 02/2020

Ubicación: Macusani - Carabaya Puno 003957

PAGINA 19 de 52

- CALICATA N° 2

De acuerdo a los ensayos estándar de laboratorio, las muestras obtenidas de los estratos corresponden según el SUCS, a los que se señalan en el siguiente cuadro:

Calicata	Profundidad (m)	LL (%)	LP (%)	IP	SUCS	Descripción del material
C-2	0.00 - 0.20	-	-	-	Pt	Material de cobertura, suelo orgánico y material vegetal.
	0.20 - 3.50	28.79	15.91	12.88	GW	Grava de buena graduación con de color café claro, en estado húmedo con partículas mayores a 3", de baja plasticidad y se encuentra en estado de compacidad : Suelto a Medio.

- CALICATA N° 3

De acuerdo a los ensayos estándar de laboratorio, las muestras obtenidas de los estratos corresponden según el SUCS, a los que se señalan en el siguiente cuadro:

Calicata	Profundidad (m)	LL (%)	LP (%)	IP	SUCS	Descripción del material
C-3	0.00 - 0.30	-	-	-	Pt	Suelo con materia orgánica y vegetal, en estado de compacidad media.
	0.30 - 1.00	-	-	-	GW	Suelo gravoso bien graduado de color café oscuro, con una densidad media en estado húmedo con partículas mayores a 3".
	1.00 - 3.30	28.07	16.71	11.35	GP-GC	Grava de mala graduación con presencia de arcillas de color rojo oscuro, en estado húmedo. La grava tiene características no plásticas, una baja compresibilidad y se encuentra en estado de compacidad : Suelto a Medio.

- CALICATA N° 4

De acuerdo a los ensayos estándar de laboratorio, las muestras obtenidas de los estratos corresponden según el SUCS, a los que se señalan en el siguiente cuadro:

Calicata	Profundidad (m)	LL (%)	LP (%)	IP	SUCS	Descripción del material
C-4	0.00 - 0.20	-	-	-	Pt	Suelo con materia orgánica y vegetal, en estado de compacidad media.
	0.20 - 1.30	-	-	-	GW	Grava bien graduada de color beige, con una densidad media



Wilfredo J. Ramos Ito
INGENIERO CIVIL
CIP 141392



Luis Teófilo Cárdenas Cordero
INGENIERO CIVIL
Reg. CIP 19147L



MUNICIPALIDAD
PROVINCIAL DE
CARABAYA

MEJORAMIENTO DEL SERVICIO DE EDUCACION EN LA
INSTITUCION EDUCATIVA POLITECNICO INDUSTRIAL DEL
DISTRITO DE MACUSANI, PROVINCIA DE CARABAYA - PUNO

IES POLITÉCNICO INDUSTRIAL MACUSANI
Código Local: 018929 / Código Modular: 1308790

INFORME DE MECÁNICA DE SUELOS

COD.PROY. 384654
COD. UNIF. 2353305

FECHA 02/2020

Ubicación: Macusani - Carabaya - Puno

PAGINA 20 de 52

003956

						en estado húmedo con partículas mayores a 3".
	1.50 - 3.60	28.78	17.75	11.02	GP	Grava de mala graduación de color café claro, en estado húmedo. La grava tiene características no plásticas, una baja compresibilidad y se encuentra en estado de compacidad : Suelto a Medio.

- CALICATA N° 5

De acuerdo a los ensayos estándar de laboratorio, las muestras obtenidas de los estratos corresponden según el SUCS, a los que se señalan en el siguiente cuadro:

Calicata	Profundidad (m)	LL (%)	LP (%)	IP	SUCS	Descripción del material
C-5	0.00 - 0.30	-	-	-	Pt	Suelo con materia orgánica y vegetal, en estado de compacidad media.
	0.30 - 1.00	-	-	-	SM	Suelo Areno limoso de color beige claro, con una densidad media en estado húmedo de baja plasticidad y baja compresibilidad.
	1.00 - 3.40	22.91	NP	NP	GP-GM	Grava de mala graduación con presencia de limos de color café claro. La grava tiene características no plásticas, una baja compresibilidad y se encuentra en estado de compacidad : Suelto a Medio.

- CALICATA N° 6

De acuerdo a los ensayos estándar de laboratorio, las muestras obtenidas de los estratos corresponden según el SUCS, a los que se señalan en el siguiente cuadro:

Calicata	Profundidad (m)	LL (%)	LP (%)	IP	SUCS	Descripción del material
C-6	0.00 - 0.20	-	-	-	Pt	Suelo con materia orgánica y vegetal, en estado de compacidad media.
	0.20 - 0.80	-	-	-	SM	Suelo areno limoso de color beige, mediamente húmedo de baja plasticidad y baja compresibilidad.
	0.80 - 3.30	20.20	NP	NP	SP - SM	Suelo arenoso con mala graduación con presencia de limos de color beige claro. La arena tiene características no



Wilfredo Ramos Ito
INGENIERO CIVIL
CIP: 141392



Luis Teófilo Cárdenas Condori
INGENIERO CIVIL
Reg. CIP 191471



MUNICIPALIDAD
PROVINCIAL DE
CARABAYA

MEJORAMIENTO DEL SERVICIO DE EDUCACION EN LA
INSTITUCION EDUCATIVA POLITECNICO INDUSTRIAL DEL
DISTRITO DE MACUSANI, PROVINCIA DE CARABAYA - PUNO

IES POLITÉCNICO INDUSTRIAL MACUSANI
Código Local: 018929 / Código Modular: 1308790

INFORME DE MECÁNICA DE SUELOS

COD.PROY. 384654
COD. UNIF. 2353305

FECHA

02/2020
003955

Ubicación:

Macusani -
Carabaya - Puno

PAGINA

21 de 52

						plásticas, una baja compresibilidad y se encuentra en estado de compacidad : Suelto a Medio.
--	--	--	--	--	--	--

- CALICATA N° 7

De acuerdo a los ensayos estándar de laboratorio, las muestras obtenidas de los estratos corresponden según el SUCS, a los que se señalan en el siguiente cuadro:

Calicata	Profundidad (m)	LL (%)	LP (%)	IP	SUCS	Descripción del material
C-7	0.00 - 0.20	-	-	-	Pt	Suelo con materia orgánica y vegetal, en estado de compacidad media.
	0.20 - 0.80	-	-	-	SM	Suelo areno limoso de color café claro, mediamente húmedo de baja plasticidad y baja compresibilidad.
	0.80 - 3.30	46.19	24.20	21.99	SC	Suelo arenoso con presencia de arcillas de color rojo oscuro, en estado húmedo. Presencia de nivel freático a los 2.00m de profundidad. Presenta características medianamente plásticas, un compresibilidad media.

No se realizaron ensayos fisicoquímicos de agresividad al suelo, ya que se proyecta construir el cerco perimétrico por lo que se recomienda no construir estructuras sobre el área que afecta el nivel freático de la Calicata N°7.

19. NIVEL FREÁTICO

En las cuatro calicatas que se realizaron en el terreno 1, no se halló el nivel freático, las calicatas se realizaron a profundidades de 3.30m a 3.60m.

En las tres calicatas que se realizaron en el terreno 2, se halló el nivel freático en la calicata N°7 a una profundidad de 2.00m, las calicatas se realizaron a profundidades de 3.30m a 3.60m.

20. ANÁLISIS DE CIMENTACIÓN

a. PROFUNDIDAD DE LA CIMENTACIÓN

El ingeniero estructural verificará las cargas transmitidas al terreno por unidad de área. Basado en los trabajos de campo, ensayos de laboratorio, descripción de perfiles estratigráficos, características de las estructuras a construir y esfuerzos que transmitirá al suelo de fundación de la estructura proyectada, se recomienda cimentar a la profundidad mínima de $DF = 1.50m$ por debajo del terreno natural. Pudiendo tener el cerco perimétrico una profundidad mínima a cimentar un de $DF = 0.80m$.



Vinfredo Ramos Ito
INGENIERO CIVIL
CIP: 141392



Luis Teófilo Cárdenas Condori
INGENIERO CIVIL
Reg. CIP 151471



MUNICIPALIDAD
PROVINCIAL DE
CARABAYA

MEJORAMIENTO DEL SERVICIO DE EDUCACION EN LA
INSTITUCION EDUCATIVA POLITECNICO INDUSTRIAL DEL
DISTRITO DE MACUSANI, PROVINCIA DE CARABAYA - PUNO

IES POLITÉCNICO INDUSTRIAL MACUSANI
Código Local: 018929 / Código Modular: 1308790

INFORME DE MECÁNICA DE SUELOS

COD.PROY.
COD. UNIF.

384654
2353305

FECHA

02/2020

003954

Ubicación:

Macusani -
Carabaya - Puno

PAGINA

22 de 52

En el presente, se ha realizado el análisis estático de la capacidad de carga, en la cual se ha determinado características geométricas asumidas. Si bien es cierto, la expresión que determina la capacidad admisible, estará afectada por un factor de seguridad de acuerdo a las recomendaciones de diseño empleados en el país (léase como $q_{adm} = q_{ult}/FS$), en el cálculo se han empleado factores de seguridad que responden a cada uno de los parámetros que participan en el desarrollo de los cálculos.

b. TIPO DE CIMENTACIÓN

Por la naturaleza del tipo de suelo se recomienda una cimentación superficial que el Ingeniero estructural y/o el Arquitecto debe adecuarlos según su diseño y proyecto, ya sea con cimientos corridos, zapata aisladas, zapatas conectadas o losa de cimentación según corresponda y a la profundidad mínima indicada.

Terreno 1:

Para este caso se recomienda el uso zapatas aisladas y cimentación corrida, puesto que se cuenta con muros portantes y pórticos de concreto armado.

Terreno 2:

Para este caso se recomienda el uso zapatas aisladas y cimentación corrida, y losa de cimentación dependiendo a las cargas a transmitirse por la estructura a proyectarse en el área cercana a la Calicata N°7.

c. CÁLCULO POR CAPACIDAD PORTANTE

Los diseños por este método se basan en las recomendaciones de Terzaghi y los aportes de Vesic, que integran, además de los factores de carga, los factores de influencia para la forma. El método determina una capacidad última del terreno y luego halla la capacidad admisible dividiéndola entre un factor de seguridad igual a 3 para las cimentaciones superficiales, como promedio.

Según el R.N.E. E050 "Suelos y cimentaciones" Artículo 39.- Indica que *la estabilidad global de los muros de contención con templan un F.S. Mínimo de 1.5 para condiciones estáticas.*

Generalmente las teorías desarrolladas tienen su base en hipótesis simplificadas del comportamiento de los suelos. El problema de capacidad portante se reduce a los casos, de presencia de suelos friccionantes. Terzaghi, propone un mecanismo de falla para un cimiento poco profundo que posteriormente Vesic (1973), proporciona algunas ideas sobre la capacidad portante, considerando un factor adicional, ocasionado por los efectos de la forma de la cimentación, tal como se muestra.



Wilfredo J. Ramos Ito
INGENIERO CIVIL
CIP 141392



Luis Teófilo Cárdenas Coronado
INGENIERO CIVIL
Reg. CIP 191421



MUNICIPALIDAD
PROVINCIAL DE
CARABAYA

MEJORAMIENTO DEL SERVICIO DE EDUCACION EN LA
INSTITUCION EDUCATIVA POLITECNICO INDUSTRIAL DEL
DISTRITO DE MACUSANI, PROVINCIA DE CARABAYA - PUNO

IES POLITÉCNICO INDUSTRIAL MACUSANI
Código Local: 018929 / Código Modular: 1308790

INFORME DE MECÁNICA DE SUELOS

COD.PROY.
COD. UNIF.

384654
2353305

FECHA

02/2020 003953

Ubicación:

Macusani -
Carabaya - Puno

PAGINA

23 de 52

$$q_u = cN_c F_{cs} F_{cd} F_{ci} + qN_q F_{qs} F_{qd} F_{qi} + \frac{1}{2} \gamma B N_\gamma F_{\gamma s} F_{\gamma d} F_{\gamma i} \quad (11.7)$$

donde

c = cohesión

q = esfuerzo efectivo al nivel del fondo de la cimentación

γ = peso específico del suelo

B = ancho de la cimentación (= diámetro para una cimentación circular)

$F_{cs}, F_{qs}, F_{\gamma s}$ = factores de forma

$F_{cd}, F_{qd}, F_{\gamma d}$ = factores de profundidad

$F_{ci}, F_{qi}, F_{\gamma i}$ = factores de inclinación de la carga

N_c, N_q, N_γ = factores de capacidad de carga

Los factores de forma son parámetros adimensionales que dependen principalmente del ángulo de resistencia al esfuerzo cortante ϕ del suelo y de la geometría de la cimentación.

Para la evaluación de la capacidad portante tenemos los datos brindados por el laboratorio de Mecánica de Suelos.

d. CÁLCULO DE LOS ASENTAMIENTOS

El asentamiento de una cimentación consta de un asentamiento inmediato (o elástico) S_e , y un asentamiento por consolidación, S_c .

Asentamiento admisible:

Usualmente se especifica para zapatas de edificios comerciales un asentamiento total admisible de 1 pulgada (2.54 cm).

Debido a que los suelos encontrados en las 7 exploraciones realizadas son gravas y en minoría arenas, es razón por lo cual el **asentamiento total será equivalente al asentamiento inmediato**; debido a que en los suelos granulares los asentamientos por consolidación son despreciables comparados con el asentamiento inmediato.

El método empleado será el planteado por Harr (1966), donde el asentamiento inmediato para una zapata rígida se calcula mediante la expresión:

$$S_e = \frac{Bq_o}{E_s} (1 - \mu_s^2) \alpha_r \quad (\text{cimentación rígida})$$

De esta ecuación E_s es el módulo de elasticidad del suelo, B el ancho de la cimentación, μ_s es el módulo de poisson del suelo, q_o es la presión de trabajo y α_r se obtiene del gráfico:

Wilfredo Ramos Ito
INGENIERO CIVIL
CIP: 141392

Luis Teófilo Cárdenas Condor
INGENIERO CIVIL
Reg. CIP 191473



MUNICIPALIDAD
PROVINCIAL DE
CARABAYA

MEJORAMIENTO DEL SERVICIO DE EDUCACION EN LA
INSTITUCION EDUCATIVA POLITECNICO INDUSTRIAL DEL
DISTRITO DE MACUSANI, PROVINCIA DE CARABAYA - PUNO

IES POLITÉCNICO INDUSTRIAL MACUSANI
Código Local: 018929 / Código Modular: 1308790

INFORME DE MECÁNICA DE SUELOS

COD.PROY. 384654
COD. UNIF. 2353305

FECHA 02/2020

Ubicación: Macusani -
Carabaya - Puno

PAGINA 24 de 52

003952



Imagen 12: Parámetros para cálculo de asentamiento

Cálculo realizado para el Terreno 1 – Calicata N°1 (q_{adm} más desfavorable)

TIPOS DE SUELOS		$\mu (-)$
ARCILLA:	SATURADA	0.4 - 0.5
	NO SATURADA	0.1 - 0.3
	ARCILLOSA	0.2 - 0.3
LEMO		0.3 - 0.55
ARENA:	DENSA	0.2 - 0.4
	DE GRANO GRUESO	0.15
	DE GRANO FINO	0.25
ROCA		0.1 - 0.4
LOESS		0.1 - 0.3
TILO		0.35
CONCRETO		0.15

TIPOS DE SUELOS		E_s (ton/m ²)
ARCILLA:	BLANDA	30-300
	BLANDA	200-400
	MEDIA	450-600
	DURA	700-2000
ARCILLA:	ARENOSA	3000-12500
SUELOS:	GRACIARES	1000-15000
LOESS		1500-6000
ARENA:	LIJOSA	500-2000
ARENA:	BLANDA	1000-2500
	DENSA	2000-10000
GRAVA:	ARENOSA	5000-20000
	SUELTA	5000-14000
ARCILLA:	ESQUITOSA	14000-140000
LEMO		200-2000

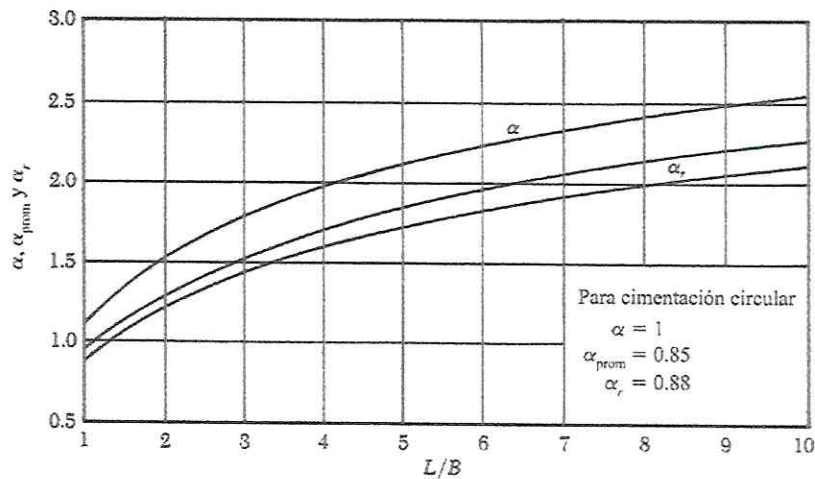
$$q_o = q_{adm} \cdot 10 = 9.58 \text{ ton/m}^2$$

$$E_s = 5000 \text{ ton/m}^2$$

$$\mu_s = 0.25$$

$$m = \frac{L}{B} = 1$$

$$\alpha = \frac{1}{\pi} \cdot \left(\ln \left(\frac{\sqrt{1+m^2} + m}{\sqrt{1+m^2} - m} \right) + m \cdot \ln \left(\frac{\sqrt{1+m^2} + 1}{\sqrt{1+m^2} - 1} \right) \right) = 1.122$$

$$\alpha_r = 0.5415 \cdot \ln(m) + 0.8533 = 0.853$$

$$S_c = \frac{B \cdot q_o}{E_s} \cdot (1 - \mu_s^2) \cdot \alpha_r = 0.00169 \text{ m}$$

$$S_c = S_c \cdot 100 = 0.17 \text{ cm}$$

$$S_{max} = 2.54 \text{ cm}$$



Wilfredo Ramos Ito
INGENIERO CIVIL
CIP-141392



Luis Teófilo Cárdenas
INGENIERO CIVIL
Reg. CIP 131473



MUNICIPALIDAD
PROVINCIAL DE
CARABAYA

MEJORAMIENTO DEL SERVICIO DE EDUCACION EN LA
INSTITUCION EDUCATIVA POLITECNICO INDUSTRIAL DEL
DISTRITO DE MACUSANI, PROVINCIA DE CARABAYA - PUNO

IES POLITÉCNICO INDUSTRIAL MACUSANI
Código Local: 018929 / Código Modular: 1308790

INFORME DE MECÁNICA DE SUELOS

COD.PROY.
COD. UNIF.

384654
2353305

FECHA

02/2020

003951

Ubicación:

Macusani -
Carabaya - Puno

PAGINA

25 de 52

Verificación_asent := $\left\{ \begin{array}{l} \text{if } S_c \leq S_{m\max} \\ \quad \text{"ok"} \\ \text{if } S_c > S_{m\max} \\ \quad \text{"Corregir"} \end{array} \right.$

Verificación_asent = "ok"

Resumen de asentamientos totales

- Terreno N°1 para un Df= 1.50 m, L=1.50 y B= 1.50, para todas las calicatas:

Calicata	Se (cm)
C1	0.31
C2	1.16
C3	0.85
C4	1.18

- Terreno N°2 para un Df= 1.50 m, L=1.15 y B= 1.50, para todas las calicatas:

Calicata	Se (cm)
C5	0.96
C6	0.70
C7	0.49

e. CÁLCULO DE ASENTAMIENTO DIFERENCIAL

Según el R.N.E. E.050 en el artículo 19.2, en el caso de suelos granulares el asentamiento diferencial se puede estimar como el 75% del asentamiento total.

Resumen de asentamientos diferenciales

- Terreno N°1 para un Df= 1.50 m, L=1.10 y B= 1.10, para todas las calicatas:

Calicata	Se (cm)	Sdif (cm)
C1	0.31	0.23
C2	1.16	0.87
C3	0.85	0.64
C4	1.18	0.89

- Terreno N°2 para un Df= 1.50 m, L=1.10 y B= 1.10, para todas las calicatas:



[Signature]
Ingeniero Civil
CIP- 141392



[Signature]
Luis Teofilo Cárdenas Condori
INGENIERO CIVIL
Reg. CIP 19147



MUNICIPALIDAD
PROVINCIAL DE
CARABAYA

MEJORAMIENTO DEL SERVICIO DE EDUCACION EN LA
INSTITUCION EDUCATIVA POLITECNICO INDUSTRIAL DEL
DISTRITO DE MACUSANI, PROVINCIA DE CARABAYA - PUNO

IES POLITÉCNICO INDUSTRIAL MACUSANI
Código Local: 018929 / Código Modular: 1308790

INFORME DE MECÁNICA DE SUELOS

COD.PROY. 384654
COD. UNIF. 2353305

FECHA 02/2020

Ubicación: Macusani -
Carabaya - Puno

PAGINA 26 de 52

003950

C5	0.96	0.72
C6	0.70	0.53
C7	0.49	0.37

f. CÁLCULO DE LA DISTORSIÓN ANGULAR

La distorsión angular se calcula según la norma E.050 en el artículo 19.2, donde el cálculo de la distorsión angular no tiene que superar los límites establecidos en la Tabla 8 de la norma E.050.



Imagen 13: Distorsión angular

TABLA 8 DISTORSIÓN ANGULAR = α	
$\alpha = \delta/L$	DESCRIPCIÓN
1/150	Límite en el que se debe esperar daño estructural en edificios convencionales.
1/250	Límite en que la pérdida de verticalidad de edificios altos y rígidos puede ser visible.
1/300	Límite en que se debe esperar dificultades con puentes grúas.
1/300	Límite en que se debe esperar las primeras grietas en paredes.
1/500	Límite seguro para edificios en los que no se permiten grietas.
1/500	Límite para cimentaciones rígidas circulares o para anillos de cimentación de estructuras rígidas, altas y esbeltas.
1/650	Límite para edificios rígidos de concreto cimentados sobre un solado con espesor aproximado de 1,20 m.
1/750	Límite donde se esperan dificultades en maquinaria sensible a asentamientos.

Fuente: R.N.E. E050 "Suelos y Cimentaciones"

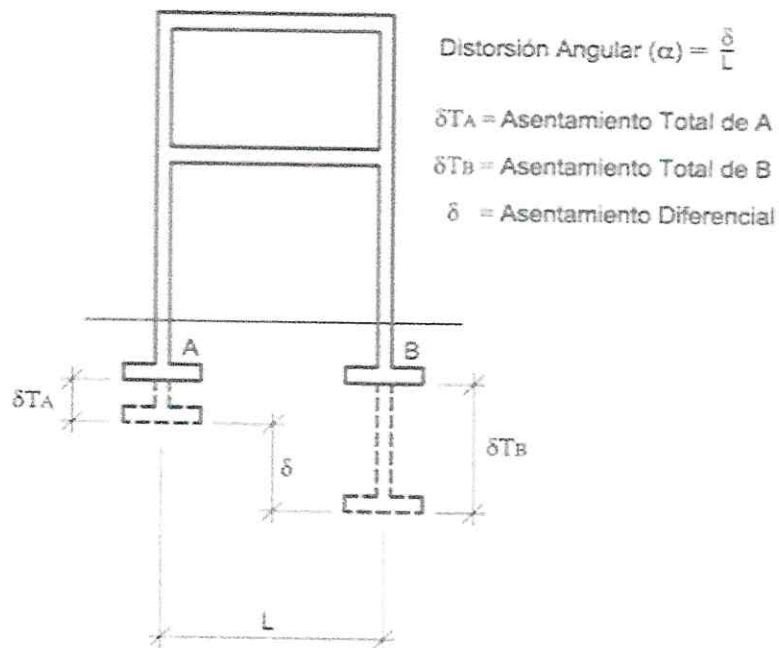

[Signature]
INGENIERO CIVIL
CIP: 141392



[Signature]
Luis Teófilo Cárdenas Coronado
INGENIERO CIVIL
Reg. CIP 191478



MUNICIPALIDAD
PROVINCIAL DE
CARABAYA

MEJORAMIENTO DEL SERVICIO DE EDUCACION EN LA
INSTITUCION EDUCATIVA POLITECNICO INDUSTRIAL DEL
DISTRITO DE MACUSANI, PROVINCIA DE CARABAYA - PUNO

IES POLITÉCNICO INDUSTRIAL MACUSANI
Código Local: 018929 / Código Modular: 1308790

INFORME DE MECÁNICA DE SUELOS

COD.PROY. 384654
COD. UNIF. 2353305

FECHA 02/2020

Ubicación: Macusani -
Carabaya - Puno

PAGINA 27 de 52

003349

21. ANÁLISIS DE AGRESIÓN DEL SUELO DE CIMENTACIÓN

El suelo bajo el cual se cimienta toda estructura puede tener un efecto agresivo a la cimentación. Este efecto está en función de la presencia de elementos químicos que actúan sobre el concreto y el acero de refuerzo, causándole efectos nocivos y hasta destructivos sobre las estructuras (sulfatos y cloruros principalmente).

Sin embargo, la acción química del suelo sobre el concreto sólo ocurre a través del agua subterránea que reacciona con el concreto; de ese modo el deterioro del concreto ocurre bajo el nivel freático, zona de ascensión capilar ó presencia de agua infiltrado por otra razón (rotura de tuberías, lluvias extraordinarias e inundaciones, etc.).

- SUELOS COLAPSABLES

No se conoce ni se ha evidenciado la ocurrencia de hundimientos debido a suelos colapsables por la zona. Se procede con la evaluación de potencial de colapso del suelo en función al Límite Líquido (LL) y del peso volumétrico seco (γ_d). Para lo cual se tomarán los datos de la Calicata más crítica del terreno 1 y del terreno 2.

Terreno 1 - Calicata N°2: LL= 28.79 y (γ_d) = 1.66 gr/cm³

FIGURA 7
Criterios del Potencial de Colapso

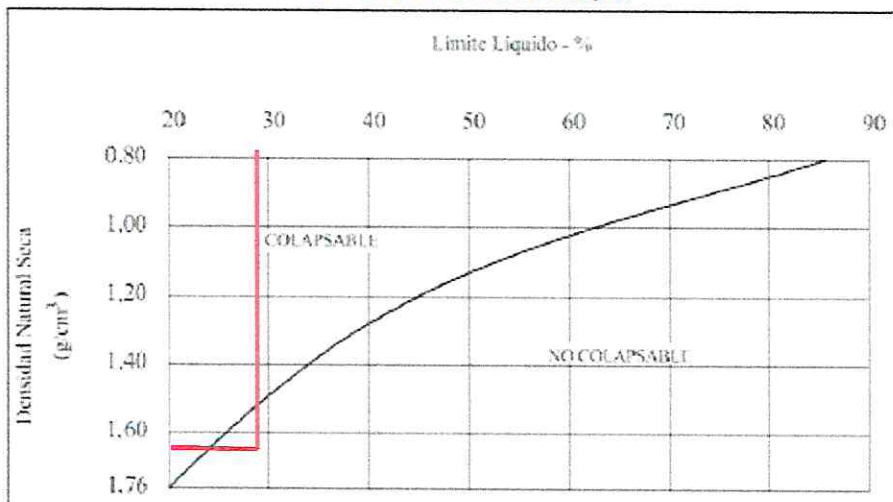

Dado que el resultado es un suelo NO COLAPSABLE, se concluye que no se presenta agresividad del suelo por colapso.



[Firma]
INGENIERO CIVIL
CIP 141392



[Firma]
INGENIERO CIVIL
Reg. CIP 191467



MUNICIPALIDAD
PROVINCIAL DE
CARABAYA

MEJORAMIENTO DEL SERVICIO DE EDUCACION EN LA
INSTITUCION EDUCATIVA POLITECNICO INDUSTRIAL DEL
DISTRITO DE MACUSANI, PROVINCIA DE CARABAYA - PUNO

IES POLITÉCNICO INDUSTRIAL MACUSANI
Código Local: 018929 / Código Modular: 1308790

INFORME DE MECÁNICA DE SUELOS

COD.PROY. 384654
COD. UNIF. 2353305

FECHA 02/2020

Ubicación: Macusani -
Carabaya - Puno

PAGINA 28 de 52

003948

Terreno 2 - Calicata N°7: LL= 46.19 y $(\gamma_d) = 1.23 \text{ gr/cm}^3$

FIGURA 7
Criterios del Potencial de Colapso

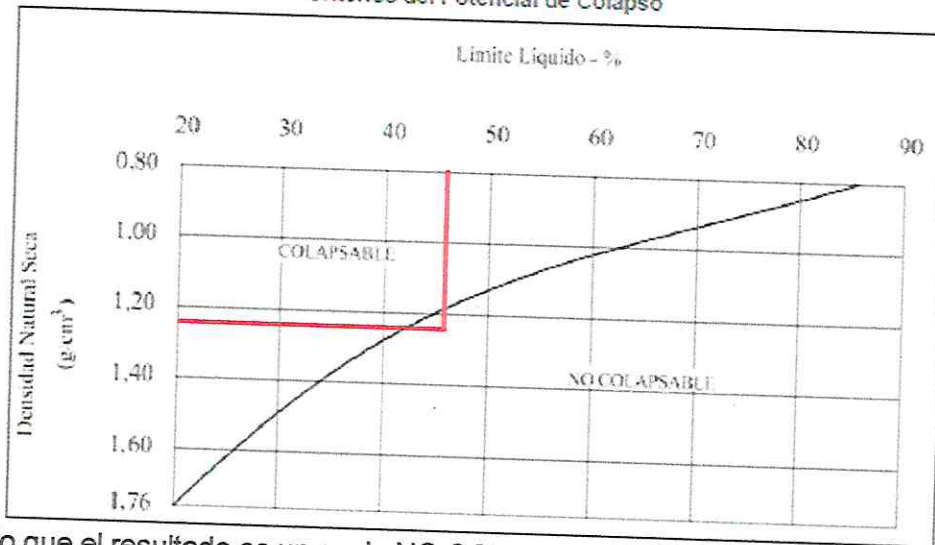

Dado que el resultado es un suelo NO COLAPSABLE, se concluye que no se presenta agresividad del suelo por colapso.

- ATAQUE QUÍMICO POR SUELOS Y AGUAS SUBTERRÁNEAS

Los estudios realizados en los Terrenos 1 y 2, no se conoce o se evidencia la ocurrencia de ataque químico de las sales contenidas en el suelo.

Se halla nivel freático en el Terreno 2 de la Calicata N°7 en una profundidad de 2.00 m, lo que no es directamente agresivo a algún tipo de cimentación ya que la profundidad de cimentación para las estructuras es de 1.20m a 1.80m. Se menciona además que sobre el área que abarca la Calicata N°7, no se proyecta construir ningún tipo de estructura.

- SUELOS EXPANSIVOS

Los suelos cohesivos son potencialmente expansivos, por lo que los suelos en estudio son suelos granulares (gravas mal graduadas y arenas limosas), no presentan cohesión ($c = 0.0$), por lo que no presenta agresividad por suelos expansivos en todas las calicatas estudiadas.

- LICUACIÓN DE SUELOS

Según la NTP E.050 Suelos y Cimentaciones, el Artículo 38 indica "Para que un suelo granular sea susceptible de licuar durante un sismo, debe presentar simultáneamente las características siguientes:

- Estar constituido por arena, arena limosa, arena arcillosa, limo arenoso no plástico o grava empacada en una matriz constituida por alguno de los materiales anteriores.
- Encontrarse sumergido."



[Signature]
INGENIERO CIVIL
CIP 141392



[Signature]
Luis Teófilo Cárdenas
INGENIERO CIVIL
Reg. CIP 191471



MUNICIPALIDAD
PROVINCIAL DE
CARABAYA

MEJORAMIENTO DEL SERVICIO DE EDUCACION EN LA
INSTITUCION EDUCATIVA POLITECNICO INDUSTRIAL DEL
DISTRITO DE MACUSANI, PROVINCIA DE CARABAYA - PUNO

IES POLITÉCNICO INDUSTRIAL MACUSANI
Código Local: 018929 / Código Modular: 1308790

INFORME DE MECÁNICA DE SUELOS

COD.PROY. 384654
COD. UNIF. 2353305

FECHA 02/2020

Ubicación: Macusani -
Carabaya - Puno

PAGINA 29 de 52

003947

El suelo en estudio en el terreno 1 en su mayoría son gravas mal graduadas con una mínima presencia de limos sin presencia de Nivel Freático. Teniendo en cuenta que el suelo no se encuentra sumergido y en la zona de estudio la historia sísmica no hace sospechar de la posibilidad de ocurrencia de licuación, por lo tanto, **no se presenta agresividad por licuación de suelos.**

El suelo en estudio en el terreno 2 se tienen gravas, arenas, limos y arcilla en mediana cantidad con presencia de Nivel Freático en la Calicata N°07, lo que lo hace susceptible a la licuar. Teniendo en cuenta que el área que comprende la calicata antes mencionada no se está proyectando ningún tipo de estructura y la zona de estudio la historia sísmica no hace sospechar de la posibilidad de ocurrencia de licuación, por lo tanto, **no se presenta agresividad por licuación de suelos.**

- **SOSTENIMIENTO DE EXCAVACIONES**

Respecto a la evaluación geotécnica realizada se indica que **no se realizarán obras de sostenimiento (taludes, muros de contención, etc)**, ya que según la topografía del terreno no se presentan pendientes pronunciadas en ambos terrenos. Se indica además que las excavaciones verticales de más de una 1.50m medidas a partir del terreno natural requeridas para las cimentaciones, no necesitan de obras de sostenimiento, ya que al realizar las exacciones no se reducirá la capacidad de carga y no se cuenta con cimentaciones vecinas. De tener efectos de sismo se procederá según NTP E.050 Suelos y Cimentaciones el Artículo 39.8.

22. RESUMEN DE LAS CONDICIONES DE LA CIMENTACIÓN

a) TIPO DE CIMENTACIÓN

En el terreno 1 se plantean zapatas aisladas como cimentación, en su mayoría zapatas aisladas cuadradas y/o rectangulares.

En el terreno 2 se plantean zapatas aisladas y cimientos corridos como cimentación, y losa de cimentación.

b) ESTRATO DE APOYO DE LA CIMENTACIÓN

El estrato en el cual descansarán las cimentaciones son **gravas mal graduadas con presencia arcillas y arenas limosas** de color gris, con una densidad media en estado húmedo.

c) PARÁMETROS DE DISEÑO DE LA CIMENTACIÓN

De las exploraciones y ensayos realizados, se obtienen los siguientes datos, los cuales servirán para el diseño de las cimentaciones.

DESCRIPCIÓN	CALICATA 1 MUESTRA 2	CALICATA 2 MUESTRA 1	CALICATA 3 MUESTRA 2	CALICATA 4 MUESTRA 2	CALICATA 5 MUESTRA 2	CALICATA 6 MUESTRA 2	CALICATA 7 MUESTRA 2
COORDENADAS ESTE	345632.95	345636.733	345662.9	345676.744	345729.86	345771.51	345787.87
COORDENADAS NORTE	8444800.87	8444835.352	8444820.1	8444796.34	8444820.87	8444806.36	8444777.46
PROFUNDIDAD (m)	3.60	3.50	3.30	3.50	3.40	3.30	3.60



[Signature]
INGENIERO CIVIL
CIP-141392



[Signature]
Luis Teófilo Cardeñas Condori
INGENIERO CIVIL
Reg. CIP 191471



MUNICIPALIDAD
PROVINCIAL DE
CARABAYA

MEJORAMIENTO DEL SERVICIO DE EDUCACION EN LA
INSTITUCION EDUCATIVA POLITECNICO INDUSTRIAL DEL
DISTRITO DE MACUSANI, PROVINCIA DE CARABAYA - PUNO

IES POLITÉCNICO INDUSTRIAL MACUSANI
Código Local: 018929 / Código Modular: 1308790

INFORME DE MECÁNICA DE SUELOS

COD.PROY. 384654
COD. UNIF. 2353305

FECHA 02/2020

Ubicación: Macusani - 003346
Carabaya - Puno

PAGINA 30 de 52

DESCRIPCIÓN	CALICATA 1 MUESTRA 2	CALICATA 2 MUESTRA 1	CALICATA 3 MUESTRA 2	CALICATA 4 MUESTRA 2	CALICATA 5 MUESTRA 2	CALICATA 6 MUESTRA 2	CALICATA 7 MUESTRA 2
NIVEL FREATICO	NO HALLADO	NO HALLADO	NO HALLADO	NO HALLADO	NO HALLADO	NO HALLADO	2.00
LÍMITE LÍQUIDO(%)	17.14	28.79	28.07	28.78	22.91	20.2	46.19
LÍMITE PLÁSTICO(%)	NP	15.91	16.71	17.75	NP	NP	24.2
INDICE PLÁSTICO(%)	NP	12.88	11.35	11.02	NP	NP	21.99
CLASIFICACIÓN SUCS	GP-GM	GW	GP-GC	GP	GP-GM	SP-SM	SC
DENSIDAD NATURAL DE CAMPO(kg/cm ³)	1.67	1.66	1.75	1.76	1.76	1.7	1.23
ÁNGULO DE FRICCIÓN INTERNA(ϕ)	21.19°	31.81°	29.01°	31.51°	31.04°	27.96°	22°

Tabla 03: Parámetros de diseño de cimentación

23. EFECTO DEL SISMO

Según los mapas de zonificación sísmica y mapa de máximas intensidades sísmicas del Perú y de acuerdo a las Normas Sismo-Resistentes del Reglamento Nacional de Edificaciones, el proyecto se encuentra comprendido en la **Zona 2**.

En la Imagen 14, se presenta el Mapa de Distribución de Máximas Intensidades Sísmicas observadas en el Perú realizado por Alva et al (1984), el cual se basó en Mapas de Isosistas de Sismos peruanos y datos de intensidades puntuales de sismos históricos recientes. En la Figura, se presenta el Mapa de Zonificación Sísmica considerando por la norma Técnica E-030 "Diseño Sismo resistente" del Reglamento Nacional de Construcciones.

Los parámetros sísmicos a usarse son:

PARÁMETRO	VALOR
ZONA	2
Factor de zona(Z)	0.25
Perfil del suelo	S ₂
Factor de amplificación de zonas sísmicas (S)	1.2
Periodo de vibración predominante (Tp)	0.6seg
Periodo de vibración(TI)	2.0seg



Wilfredo Ramos Ito
INGENIERO CIVIL
CIP-141392



Luis Teófilo Cárdenas
INGENIERO CIVIL
Reg. CIP 191471



MUNICIPALIDAD
PROVINCIAL DE
CARABAYA

MEJORAMIENTO DEL SERVICIO DE EDUCACION EN LA
INSTITUCION EDUCATIVA POLITECNICO INDUSTRIAL DEL
DISTRITO DE MACUSANI, PROVINCIA DE CARABAYA - PUNO

IES POLITÉCNICO INDUSTRIAL MACUSANI
Código Local: 018929 / Código Modular: 1308790

INFORME DE MECÁNICA DE SUELOS

COD.PROY. 384654
COD. UNIF. 2353305

FECHA 02/2020

Ubicación: Macusani -
Carabaya - Puno

PAGINA 31 de 52

003945



Imagen 14: Zonas Sísmicas Perú

24. PLANOS DE LOS PUNTOS INVESTIGADOS

Se adjunta planos (ver Anexo 4) de las calicatas realizadas, indicando sus coordenadas y profundidad, así también se muestra la distribución general de las estructuras.

25. RESULTADOS DE LOS ENSAYOS DE LABORATORIO

DESCRIPCIÓN	CALICATA 1 MUESTRA 2	CALICATA 2 MUESTRA 2	CALICATA 3 MUESTRA 2	CALICATA 4 MUESTRA 2	CALICATA 5 MUESTRA 2	CALICATA 6 MUESTRA 2	CALICATA 7 MUESTRA 2
COORDENADAS ESTE	345632.95	345636.733	345662.9	345676.744	345729.86	345771.51	345787.87
COORDENADAS NORTE	8444800.87	8444835.352	8444820.1	8444796.34	8444820.87	8444808.36	8444777.46
PROFUNDIDAD (m)	3.60	3.50	3.30	3.50	3.40	3.30	3.60
NIVEL FREÁTICO	NO HALLADO	NO HALLADO	NO HALLADO	NO HALLADO	NO HALLADO	NO HALLADO	2.00
LÍMITE LÍQUIDO(%)	17.14	28.79	28.07	28.78	22.91	20.2	46.19
LÍMITE PLÁSTICO(%)	NP	15.91	16.71	17.75	NP	NP	24.2
INDICE PLÁSTICO(%)	NP	12.88	11.35	11.02	NP	NP	21.99
CLASIFICACIÓN SUCS	GP-GM	GW	GP-GC	GP	GP-GM	SP-SM	SC
DENSIDAD NATURAL DE CAMPO(kg/cm ³)	1.67	1.66	1.75	1.76	1.76	1.7	1.23
ÁNGULO DE FRICCIÓN INTERNA(φ)	21.19°	31.81°	29.01°	31.51°	31.04°	27.96°	22°

Tabla 04. Resultados de los ensayos de Laboratorio.



[Signature]
INGENIERO CIVIL
CIP 141392



[Signature]
Luis Teófilo Cárdenas Condor
INGENIERO CIVIL
Reg. CIP 191471



MUNICIPALIDAD
PROVINCIAL DE
CARABAYA

MEJORAMIENTO DEL SERVICIO DE EDUCACION EN LA
INSTITUCION EDUCATIVA POLITECNICO INDUSTRIAL DEL
DISTRITO DE MACUSANI, PROVINCIA DE CARABAYA - PUNO

IES POLITÉCNICO INDUSTRIAL MACUSANI
Código Local: 018929 / Código Modular: 1308790

INFORME DE MECÁNICA DE SUELOS

COD.PROY. 384654
COD. UNIF. 2353305

FECHA 02/2020

Ubicación: Macusani -
Carabaya - Puno

PAGINA 32 de 52

003344

26. CONCLUSIONES Y RECOMENDACIONES

De acuerdo a los trabajos de campo, ensayos de laboratorio, a las características del proyecto y al análisis efectuado, teniendo en cuenta que el presente Informe Técnico se ha elaborado en base al Reglamento Nacional de Edificaciones E-050 Suelos y Cimentaciones:

a) CONCLUSIONES

- Para el diseño de la cimentación del proyecto tanto para el **TERRENO 1** y **TERRENO 2**, se deberá utilizar los siguientes parámetros:

NIVEL DE CIMENTACIÓN

Cimiento corrido

Sobre el suelo natural constituido por GP, la profundidad mínima de cimentación será de 1.00 m.

Zapata aislada

Sobre el suelo natural constituido por GP, la profundidad mínima de cimentación será de 1.50 m en zapatas a partir del nivel del terreno natural.

TIPO DE CIMENTACIÓN

Se recomienda considerar el uso de cimentaciones superficiales convencionales tal como cimientos corridos y zapatas aisladas, dejando en consideración de la aplicación al ingeniero estructural.

- La capacidad portante en el **Terreno 1**, se tiene la capacidad admisible más desfavorable en la Calicata N°1, siendo su valor $q_{adm} = 0.958$ (kg/cm²) a un $D_f = 1.50$ m, $B = 1.10$ m y $L = 1.10$ m; los valores varían dependiendo de la ubicación, profundidad de desplante de la cimentación y dimensiones de la zapata, los cuales se encuentran resumidos en la memoria de cálculo. Estos valores deberán emplearse según la ubicación de la estructura y las características geométricas de las cimentaciones.
- Sobre los **Asentamientos Diferenciales**, los asentamientos máximos en el terreno 1 son de 1.12 cm, no superando así el asentamiento tolerable de 2.54cm, sin embargo, se aclara que se debe asegurar que la carga transmitida por la estructura no sobre pase la capacidad admisible del suelo de fundación.
- Se concluye en el **TERRENO 1**, que el estrato de suelo que forma parte del contorno donde irá desplantada la cimentación no se evidencia ni presenta ataque químico por el suelo y agua subterráneas, por lo cual se sugiere que se trabaje con el "Cemento Portland tipo I y II" para los elementos en contacto con el suelo. (Según el R.N.E.)

Se presenta el resumen de las condiciones de cimentación de la calicata C1 más desfavorable en el terreno 1:



[Signature]
INGENIERO RAMOS ITO
INGENIERO CIVIL
CIP 141392



[Signature]
Luis Teófilo Cárdenas Condori
INGENIERO CIVIL
Rep. CIP 191471



MUNICIPALIDAD
PROVINCIAL DE
CARABAYA

MEJORAMIENTO DEL SERVICIO DE EDUCACION EN LA
INSTITUCION EDUCATIVA POLITECNICO INDUSTRIAL DEL
DISTRITO DE MACUSANI, PROVINCIA DE CARABAYA - PUNO

IES POLITÉCNICO INDUSTRIAL MACUSANI
Código Local: 018929 / Código Modular: 1308790

INFORME DE MECÁNICA DE SUELOS

COD.PROY. 384654
COD. UNIF. 2353305

FECHA 02/2020

Ubicación: Macusani -
Carabaya - Puno

PAGINA 33 de 52

003943

RESUMEN DE LAS CONDICIONES DE CIMENTACIÓN	
Profesional Responsable (PR): Luis Teófilo Cardenas Condori	Ing. Civil CIP: 19147
Tipo de Cimentación: Zapatas aisladas - Zapata rectangular	
Estrato de apoyo de la cimentación: 2do estrato GRAVA MAL GRADUADA / GRAVA LIMOSA	
Profundidad de la Napa Freática: no presenta	Fecha: Feb-20
Parámetros de Diseño de Cimentación	
Profundidad de Cimentación:	Df=1.80 m; en el caso de estructuras de un piso se podrá emplear minimamente Df=1.50 m, para el cerco perimétrico se empleará minimamente Df=0.80 m
Presión Admisible:	0.958 kg/cm2
Factor de Seguridad por Corte (Estático, Dinámico):	3
Asentamiento Diferencial Máximo Aceptable:	2.54 cm
Parámetros Sísmicos del suelo (De Acuerdo a la Norma E. 030)	
Zona Sísmica:	2
Tipo de perfil del suelo:	0.25
Factor del suelo (S):	1.2
Período TP(s):	0.6
Período TL(s):	2.0 seg.
Agresividad del Suelo a la Cimentación:	no presenta
Problemas Especiales de la Cimentación	
Licuaación:	no presenta
Colapso:	no presenta
Expansión:	no presenta
Indicaciones Adicionales: Usar cemento TIPO I y II	

- Sobre la capacidad portante en el **Terreno 2**, se tiene la capacidad admisible más desfavorable en la Calicata N°7, siendo su valor $q_{adm} = 0.777 \text{ (kg/cm}^2\text{)}$ a un $Df = 1.50\text{m}$, $B = 1.10\text{m}$ y $L = 1.10\text{m}$; los valores varían dependiendo de la ubicación, profundidad de desplante de la cimentación y dimensiones de la zapata, los cuales se encuentran resumidos en la memoria de cálculo. Estos valores deberán emplearse según la ubicación de la estructura y las características geométricas de las cimentaciones.
- Sobre los **Asentamientos Diferenciales**, los asentamientos máximos en el terreno 2 son de 1.07 cm, no superando así el asentamiento tolerable de 2.54cm. sin embargo se aclara que se debe asegurar que la carga transmitida por la estructura no sobre pase la capacidad admisible del suelo de fundación.
- Se concluye en el **TERRENO 2**, que el estrato de suelo que forma parte del contorno donde irá desplantada la cimentación no se evidencia ni presenta ataque químico por el suelo y agua subterráneas, por lo cual se sugiere que se trabaje con el "Cemento Portland tipo I y II" para los elementos en contacto con el suelo.

Se presenta el resumen de las condiciones de cimentación de la calicata C7 más desfavorable en el terreno 2:



 Wilfredo Ramos Ito
 INGENIERO CIVIL
 CIP: 141392



 Luis Teófilo Cardenas Condori
 INGENIERO CIVIL
 Reg. CIP 191471



MUNICIPALIDAD
PROVINCIAL DE
CARABAYA

MEJORAMIENTO DEL SERVICIO DE EDUCACION EN LA
INSTITUCION EDUCATIVA POLITECNICO INDUSTRIAL DEL
DISTRITO DE MACUSANI, PROVINCIA DE CARABAYA - PUNO

IES POLITÉCNICO INDUSTRIAL MACUSANI
Código Local: 018929 / Código Modular: 1308790

INFORME DE MECÁNICA DE SUELOS

COD.PROY. 384654
COD. UNIF. 2353305

FECHA 02/2020

Ubicación: Macusani -
Carabaya - Puno

PAGINA 34 de 52

003342

RESUMEN DE LAS CONDICIONES DE CIMENTACIÓN	
Profesional Responsable (PR): Luis Teófilo Cardenas Condori	Ing. Civil CIP: 19147
Tipo de Cimentación: Zapatas aisladas - Zapata rectangular	
Estrato de apoyo de la cimentación: 2do estrato ARENA ARCILLOSA	
Profundidad de la Napa Freática: no presenta	Fecha: Feb-20
Parámetros de Diseño de Cimentación	
Profundidad de Cimentación:	Df=1.80 m; en el caso de estructuras de un piso, se podrá emplear minimamente Df=1.50 m, para el cerco perimétrico se empleará minimamente Df=0.80 m
Presión Admisible:	0.777 kg/cm ²
Factor de Seguridad por Corte (Estático, Dinámico):	3
Asentamiento Diferencial Máximo Aceptable:	2.54 cm
Parámetros Sísmicos del suelo (De Acuerdo a la Norma E. 030)	
Zona Sísmica:	2
Tipo de perfil del suelo:	0.25
Factor del suelo (S):	1.2
Periodo TP(s):	0.6
Periodo TL(s):	2.0 seg.
Agresividad del Suelo a la Cimentación:	Susceptible a licuación
Problemas Especiales de la Cimentación	
Licuación:	no presenta
Colapso:	no presenta
Expansión:	no presenta
Indicaciones Adicionales:	Teniendo en cuenta el Df=1.80m para todas las estructuras, y el N.F. se encuentra a 2.00m, la cimentación no se encuentra expuesto directamente a la agresividad, por lo cual el fc mínimo, recubrimiento y otros, será indicado por el especialista en estructuras. Usar cemento TIPO I y II

- De los problemas especiales de cimentación que pudieran presentarse se presenta el siguiente cuadro de resumen, extraído del presente informe:

PROBLEMAS ESPECIALES DE CIMENTACIÓN	TERRENO 1	TERRENO 2
Suelos Colapsables	No presenta	No Presenta
Ataque químico por el suelo y aguas subterráneas	No Presenta	No Presenta
Suelos expansivos	No Presenta	No Presenta
Licuación de suelos	No Presenta	Susceptible, por lo cual no se han proyectado estructuras (cerco perimétrico) con una cimentación mayor a 0.80m en el área comprometida.
Sostenimiento de excavaciones	No Presenta	No Presenta

- No se realizarán obras de sostenimiento (taludes, muros de contención, etc), ya que según la topografía del terreno 1 y terreno 2, no se presentan pendientes pronunciadas en ambos terrenos.



Wilfredo Ramos Ito
INGENIERO CIVIL
CIP 141392



Luis Teófilo Cardenas Condori
INGENIERO CIVIL
Reg. CIP 191471



MUNICIPALIDAD
PROVINCIAL DE
CARABAYA

MEJORAMIENTO DEL SERVICIO DE EDUCACION EN LA
INSTITUCION EDUCATIVA POLITECNICO INDUSTRIAL DEL
DISTRITO DE MACUSANI, PROVINCIA DE CARABAYA - PUNO

IES POLITECNICO INDUSTRIAL MACUSANI
Código Local: 018929 / Código Modular: 1308790

INFORME DE MECÁNICA DE SUELOS

COD.PROY. 384654
COD. UNIF. 2353305

003941

FECHA

02/2020

Ubicación:

Macusani -
Carabaya - Puno

PAGINA

35 de 52

- En caso que resulten grandes desplazamientos laterales como resultado del análisis estático - dinámico, se recomienda el uso de zapatas rígidas interconectadas con vigas de arriostre, con la finalidad de impedir los desplazamientos horizontales ocasionados por fuerzas sísmicas y empujes laterales en la estructura.

b) RECOMENDACIONES

- Se recomienda para los cálculos de diseño estructural, tener en cuenta el Reglamento Nacional de Edificaciones E-030 "Diseño Sismorresistente", siendo necesarios los siguientes factores:

La Tabla N° 2 resume valores típicos para los distintos tipos de perfiles de suelo.

Perfil	V_s	\bar{N}_{60}	\bar{s}_v
S ₀	> 1500 m/s	-	-
S ₁	500 m/s a 1500 m/s	> 50	> 100 kPa
S ₂	180 m/s a 500 m/s	15 a 50	50 kPa a 100 kPa
S ₃	< 180 m/s	< 15	25 kPa a 50 kPa
S ₄	Clasificación basada en el EMS		

Se determina que es un perfil de suelo tipo S₂, ya que los suelos en estudio son gravas mal graduadas y arenas con presencia de limos, medianamente densos.

ZONA	2
Factor de zona(Z)	0.25
Factor de amplificación de zonas sísmicas (S)	1.2
Periodo de vibración predominante (T _p)	0.6seg
Periodo de vibración(T _I)	2.0seg

- Se recomienda utilizar el diseño de zapatas rectangulares, cuando se tengan valores elevados en las cargas a transmitirse, ya que su comportamiento es mejor en cuanto a los asentamientos y distorsiones angulares tanto en el Terreno 1 como en el Terreno 2.
- En el proceso constructivo de las cimentaciones, se podrá realizar con maquinaria o mano de obra, empleando un ángulo de inclinación de la excavación mínima de 30°, con la finalidad de reducir los riesgos de deslizamientos en las excavaciones.
- Terreno 2 en el área cercana a la Calicata N°7, se recomienda no proyectar ningún tipo de estructura la cual requiera una cimentación con una profundidad de desplante mayor a 1.50m, por el tipo de suelos y la presencia de nivel freático lo que lo hace susceptible a la licuación de suelos. Ya que existe 2 terreno en los cuales pueden proyectarse las estructuras necesarias del proyecto.



Walter Ramos Ho
INGENIERO CIVIL
R.P. CIP 141392



Luis Teófilo Córdova Condori
INGENIERO CIVIL
R.P. CIP 191471



MUNICIPALIDAD
PROVINCIAL DE
CARABAYA

MEJORAMIENTO DEL SERVICIO DE EDUCACION EN LA
INSTITUCION EDUCATIVA POLITECNICO INDUSTRIAL DEL
DISTRITO DE MACUSANI, PROVINCIA DE CARABAYA - PUNO

IES POLITÉCNICO INDUSTRIAL MACUSANI
Código Local: 018929 / Código Modular: 1308790

INFORME DE MECÁNICA DE SUELOS

COD.PROY. 384654
COD. UNIF. 2353305

FECHA 02/2020

Ubicación: Macusani
Carabaya - Puno

PAGINA 36 de 52

203940

- **Terreno 2** en el área cercana a la Calicata N°7, de ser necesario proyectar estructuras con una profundidad de cimentación mayor a 1.50m, sobre este terreno se recomienda:

MEJORAMIENTO DEL TERRENO

Debido a que el terreno presenta un potencial de licuación del suelo perjudicial de una profundidad de 2.00 en adelante.

Por lo que se podrá realizar una excavación adicional debajo de la zapata a una profundidad de 0.60m a 0.80m, extrayendo parte del suelo potencialmente licuable. Realizándose una falsa zapata, que contará con una primera capa de piedra y/o over, seguido por una cama de hormigón (compactada) y finalmente un solado de 0.10 a 0.20m.

Con la finalidad de lograr una capa de transición de una zapata de 210 kg/cm² a un suelo con un $q_{adm} = 0.77 \text{ kg/cm}^2$.

Se recomienda una cimentación superficial, como zapatas aisladas, continuas, conectadas y/o losa de cimentación (**estas se realizarán a criterio y evaluación del proyectista en donde sea necesario según las cargas proyectadas**).

- El ingeniero estructural deberá diseñar la cimentación según los resultados obtenidos en el presente estudio, debiendo dar importancia a la ubicación de las calicatas y sus resultados.
- Los resultados obtenidos en el presente estudio, así como las conclusiones y recomendaciones establecidas, solo son válidos para la zona investigada y no garantiza a otros proyectos que lo tomen como referencia.



Wilfredo J. Ramos Ito
WILFREDO J. RAMOS ITO
INGENIERO CIVIL
CIP 141392



Luis Teófilo Cárdenas Córdova
LUIS TEÓFILO CÁRDENAS CORDOVA
INGENIERO CIVIL
Reg. CIP 191471



MUNICIPALIDAD
PROVINCIAL DE
CARABAYA

MEJORAMIENTO DEL SERVICIO DE EDUCACION EN LA
INSTITUCION EDUCATIVA POLITECNICO INDUSTRIAL DEL
DISTRITO DE MACUSANI, PROVINCIA DE CARABAYA - PUNO

IES POLITÉCNICO INDUSTRIAL MACUSANI
Código Local: 018929 / Código Modular: 1308790

INFORME DE MECÁNICA DE SUELOS

COD.PROY. 384654
COD. UNIF. 2353305

FECHA 02/2020

Ubicación: Macusani
Carabaya - Puno

003939

PAGINA 37 de 52

27. ANEXOS

1. HOJAS DE RESUMEN DE LAS CONDICIONES DE CIMENTACIÓN
2. MEMORIA DE CÁLCULO (por calicata)
3. PANEL FOTOGRÁFICO
4. PLANOS DE UBICACIÓN DE CALICATAS Y PERFILES ESTRATIGRÁFICOS
5. CERTIFICADO DE LOS ENSAYOS DE MECÁNICA DE SUELOS
6. CERTIFICADO DE CALIBRACIÓN

ANEXO 01: HOJAS DE RESUMEN DE LAS CONDICIONES DE CIMENTACIÓN

1) Terreno 1 - CALICATA N°1: Resumen de las Condiciones de Cimentación

RESUMEN DE LAS CONDICIONES DE CIMENTACIÓN	
Profesional Responsable (PR): Luis Teófilo Cardenas Condori	Ing. Civil CIP: 19147
Tipo de Cimentación: Zapatas aisladas - Zapata rectangular	
Estrato de apoyo de la cimentación: 2do estrato GRAVA MAL GRADUADA / GRAVA LIMOSA	
Profundidad de la Napa Freática: no presenta	Fecha: Feb-20
Parámetros de Diseño de Cimentación	
Profundidad de Cimentación:	Df=1.80 m; en el caso de estructuras de un piso se podrá emplear minimamente Df=1.50 m, para el cerco perimétrico se empleará minimamente Df=0.80 m
Presión Admisible:	0.958 kg/cm ²
Factor de Seguridad por Corte (Estático, Dinámico):	3
Asentamiento Diferencial Máximo Aceptable:	2.54 cm
Parámetros Sísmicos del suelo (De Acuerdo a la Norma E. 030)	
Zona Sísmica:	2
Tipo de perfil del suelo:	0.25
Factor del suelo (S):	1.2
Periodo TP(s):	0.6
Periodo TL(s):	2.0 seg.
Agresividad del Suelo a la Cimentación:	no presenta
Problemas Especiales de la Cimentación	
Licuefacción:	no presenta
Colapso:	no presenta
Expansión:	no presenta
Indicaciones Adicionales: Usar cemento TIPO I y II	



Wilfredo J. Ramos Ito
INGENIERO CIVIL
CIP-141392



Luis Teófilo Cardenas Condori
INGENIERO CIVIL
Reg. CIP 191471



MUNICIPALIDAD
PROVINCIAL DE
CARABAYA

MEJORAMIENTO DEL SERVICIO DE EDUCACION EN LA
INSTITUCION EDUCATIVA POLITECNICO INDUSTRIAL DEL
DISTRITO DE MACUSANI, PROVINCIA DE CARABAYA - PUNO

IES POLITÉCNICO INDUSTRIAL MACUSANI
Código Local: 018929 / Código Modular: 1308790

INFORME DE MECÁNICA DE SUELOS

COD.PROY. 384654
COD. UNIF. 2353305

FECHA 02/2020

Ubicación: Macusani - Puno 003938
Carabaya - Puno

PAGINA 38 de 52

2) Terreno 1-CALICATA N°2: Resumen de las Condiciones de Cimentación

RESUMEN DE LAS CONDICIONES DE CIMENTACIÓN	
Profesional Responsable (PR): Luis Teófilo Cardenas Condori	Ing. Civil CIP: 19147
Tipo de Cimentación: Zapatas aisladas - Zapata rectangular	
Estrato de apoyo de la cimentación: 1er estrato GRAVA BIEN GRADUADA	
Profundidad de la Napa Freática: no presenta	Fecha: Feb-20
Parámetros de Diseño de Cimentación	
Profundidad de Cimentación:	Df=1.80 m; en el caso de estructuras de un piso, se podrá emplear minimamente Df=1.50 m, para el cerco perimétrico se empleará minimamente Df=0.80 m
Presión Admisible:	3.604 kg/cm ²
Factor de Seguridad por Corte (Estático, Dinámico):	3
Asentamiento Diferencial Máximo Aceptable:	2.54 cm
Parámetros Sísmicos del suelo (De Acuerdo a la Norma E. 030)	
Zona Sísmica:	2
Tipo de perfil del suelo:	0.25
Factor del suelo (S):	1.2
Periodo TP(s):	0.6
Periodo TL(s):	2.0 seg.
Agresividad del Suelo a la Cimentación:	no presenta
Problemas Especiales de la Cimentación	
Licuefacción:	no presenta
Colapso:	no presenta
Expansión:	no presenta
Indicaciones Adicionales Usar cemento TIPO I y II	

3) Terreno 1 - CALICATA N°3: Resumen de las Condiciones de Cimentación

RESUMEN DE LAS CONDICIONES DE CIMENTACIÓN	
Profesional Responsable (PR): Luis Teófilo Cardenas Condori	Ing. Civil CIP: 19147
Tipo de Cimentación: Zapatas aisladas - Zapata rectangular	
Estrato de apoyo de la cimentación: 2do estrato GRAVA MAL GRADUADA / GRAVA ARCILLOSA	
Profundidad de la Napa Freática: no presenta	Fecha: Feb-20
Parámetros de Diseño de Cimentación	
Profundidad de Cimentación:	Df=1.80 m; en el caso de estructuras de un piso, se podrá emplear minimamente Df=1.50 m, para el cerco perimétrico se empleará minimamente Df=0.80 m
Presión Admisible:	2.628 kg/cm ²
Factor de Seguridad por Corte (Estático, Dinámico):	3
Asentamiento Diferencial Máximo Aceptable:	2.54 cm
Parámetros Sísmicos del suelo (De Acuerdo a la Norma E. 030)	
Zona Sísmica:	2
Tipo de perfil del suelo:	0.25
Factor del suelo (S):	1.2
Periodo TP(s):	0.6
Periodo TL(s):	2.0 seg.
Agresividad del Suelo a la Cimentación:	no presenta
Problemas Especiales de la Cimentación	
Licuefacción:	no presenta
Colapso:	no presenta
Expansión:	no presenta
Indicaciones Adicionales Usar cemento TIPO I y II	



[Signature]
Walter Ramos Ito
INGENIERO CIVIL
CIP: 141392



[Signature]
Luis Teófilo Cardenas Condori
INGENIERO CIVIL
Reg. CIP 19147



MUNICIPALIDAD
PROVINCIAL DE
CARABAYA

MEJORAMIENTO DEL SERVICIO DE EDUCACION EN LA
INSTITUCION EDUCATIVA POLITECNICO INDUSTRIAL DEL
DISTRITO DE MACUSANI, PROVINCIA DE CARABAYA - PUNO

IES POLITÉCNICO INDUSTRIAL MACUSANI
Código Local: 018929 / Código Modular: 1308790

INFORME DE MECÁNICA DE SUELOS

COD.PROY. 384654
COD. UNIF. 2353305

FECHA 02/2020

Ubicación: Macúsani - 003937
Carabaya - Puno

PAGINA 39 de 52

4) Terreno 1 - CALICATA N°4: Resumen de las Condiciones de Cimentación

RESUMEN DE LAS CONDICIONES DE CIMENTACIÓN	
Profesional Responsable (PR): Luis Teófilo Cardenas Condori	Ing. Civil CIP: 19147
Tipo de Cimentación:	Zapatas aisladas - Zapata rectangular
Estrato de apoyo de la cimentación:	2do estrato GRAVA MAL GRADUADA
Profundidad de la Napa Freática:	no presenta
Parámetros de Diseño de Cimentación	
Profundidad de Cimentación:	Df=1.80 m; en el caso de estructuras de un piso, se podrá emplear minimamente Df=1.50 m, para el cerco perimétrico se empleará minimamente Df=0.80 m
Presión Admisible:	3.67 kg/cm ²
Factor de Seguridad por Corte (Estático, Dinámico):	3
Asentamiento Diferencial Máximo Aceptable:	2.54 cm
Parámetros Sísmicos del suelo (De Acuerdo a la Norma E. 030)	
Zona Sísmica:	2
Tipo de perfil del suelo:	0.25
Factor del suelo (S):	1.2
Periodo TP(s):	0.6
Periodo TL(s):	2.0 seg.
Agresividad del Suelo a la Cimentación:	no presenta
Problemas Especiales de la Cimentación	
Licuefacción:	no presenta
Colapso:	no presenta
Expansión:	no presenta
Indicaciones Adicionales Usar cemento TIPO I y II	

5) Terreno 2 - CALICATA N°5: Resumen de las Condiciones de Cimentación

RESUMEN DE LAS CONDICIONES DE CIMENTACIÓN	
Profesional Responsable (PR): Luis Teófilo Cardenas Condori	Ing. Civil CIP: 19147
Tipo de Cimentación:	Zapatas aisladas - Zapata rectangular
Estrato de apoyo de la cimentación:	2do estrato GRAVA MAL GRADUADA / GRAVA LIMOSA
Profundidad de la Napa Freática:	no presenta
Parámetros de Diseño de Cimentación	
Profundidad de Cimentación:	Df=1.80 m; en el caso de estructuras de un piso, se podrá emplear minimamente Df=1.50 m, para el cerco perimétrico se empleará minimamente Df=0.80 m
Presión Admisible:	3.447 kg/cm ²
Factor de Seguridad por Corte (Estático, Dinámico):	3
Asentamiento Diferencial Máximo Aceptable:	2.54 cm
Parámetros Sísmicos del suelo (De Acuerdo a la Norma E. 030)	
Zona Sísmica:	2
Tipo de perfil del suelo:	0.25
Factor del suelo (S):	1.2
Periodo TP(s):	0.6
Periodo TL(s):	2.0 seg.
Agresividad del Suelo a la Cimentación:	
Problemas Especiales de la Cimentación	
Licuefacción:	no presenta
Colapso:	no presenta
Expansión:	no presenta
Indicaciones Adicionales Usar cemento TIPO I y II	



Wilfredo Ramos Ito
INGENIERO CIVIL
CIP 141392



Luis Teófilo Cardenas
INGENIERO CIVIL
Reg. CIP 191471



MUNICIPALIDAD
PROVINCIAL DE
CARABAYA

MEJORAMIENTO DEL SERVICIO DE EDUCACION EN LA
INSTITUCION EDUCATIVA POLITECNICO INDUSTRIAL DEL
DISTRITO DE MACUSANI, PROVINCIA DE CARABAYA - PUNO

IES POLITÉCNICO INDUSTRIAL MACUSANI
Código Local: 018929 / Código Modular: 1308790

INFORME DE MECÁNICA DE SUELOS

COD.PROY. 384654
COD. UNIF. 2353305

FECHA 02/2020 **003936**

Ubicación: Macusani -
Carabaya - Puno

PAGINA 40 de 52

6) Terreno 2 - CALICATA N°6: Resumen de las Condiciones de Cimentación

RESUMEN DE LAS CONDICIONES DE CIMENTACIÓN	
Profesional Responsable (PR): Luis Teófilo Cardenas Condori	Ing. Civil CIP: 19147
Tipo de Cimentación:	Zapatas aisladas - Zapata rectangular
Estrato de apoyo de la cimentación:	2do estrato ARENA MAL GRADUADA / ARENA LIMOSA
Profundidad de la Napa Freática:	no presenta
Parámetros de Diseño de Cimentación	
Profundidad de Cimentación:	Df=1.80 m; en el caso de estructuras de un piso, se podrá emplear minimamente Df=1.50 m, para el cerco perimétrico se empleará minimamente Df=0.80 m
Presión Admisible:	2.231 kg/cm ²
Factor de Seguridad por Corte (Estático, Dinámico):	3
Asentamiento Diferencial Máximo Aceptable:	2.54 cm
Parámetros Sísmicos del suelo (De Acuerdo a la Norma E. 030)	
Zona Sísmica:	2
Tipo de perfil del suelo:	0.25
Factor del suelo (S):	1.2
Periodo TP(s):	0.6
Periodo TL(s):	2.0 seg.
Agresividad del Suelo a la Cimentación:	
Problemas Especiales de la Cimentación	
Licuefacción:	no presenta
Colapso:	no presenta
Expansión:	no presenta
Indicaciones Adicionales: Usar cemento TIPO I y II	

7) Terreno 2 - CALICATA N°7: Resumen de las Condiciones de Cimentación

RESUMEN DE LAS CONDICIONES DE CIMENTACIÓN	
Profesional Responsable (PR): Luis Teófilo Cardenas Condori	Ing. Civil CIP: 19147
Tipo de Cimentación:	Zapatas aisladas - Zapata rectangular
Estrato de apoyo de la cimentación:	2do estrato ARENA ARCILLOSA
Profundidad de la Napa Freática:	no presenta
Parámetros de Diseño de Cimentación	
Profundidad de Cimentación:	Df=1.80 m; en el caso de estructuras de un piso, se podrá emplear minimamente Df=1.50 m, para el cerco perimétrico se empleará minimamente Df=0.80 m
Presión Admisible:	0.777 kg/cm ²
Factor de Seguridad por Corte (Estático, Dinámico):	3
Asentamiento Diferencial Máximo Aceptable:	2.54 cm
Parámetros Sísmicos del suelo (De Acuerdo a la Norma E. 030)	
Zona Sísmica:	2
Tipo de perfil del suelo:	0.25
Factor del suelo (S):	1.2
Periodo TP(s):	0.6
Periodo TL(s):	2.0 seg.
Agresividad del Suelo a la Cimentación: Susceptible a licuefacción	
Problemas Especiales de la Cimentación	
Licuefacción:	no presenta
Colapso:	no presenta
Expansión:	no presenta
Indicaciones Adicionales: Teniendo en cuenta el Df=1.80m para todas las estructuras, y el N.F. se encuentra a 2.00m, la cimentación no se encuentra expuesto directamente a la agresividad, por lo cual el fc mínimo, recubrimiento y otros, será indicado por el especialista en estructuras. Usar cemento TIPO I y II	



Luis Teófilo Cardenas Condori
INGENIERO CIVIL
CIP: 141392



Luis Teófilo Cardenas Condori
INGENIERO CIVIL
Reg. CIP 191471



MUNICIPALIDAD
PROVINCIAL DE
CARABAYA

MEJORAMIENTO DEL SERVICIO DE EDUCACION EN LA
INSTITUCION EDUCATIVA POLITECNICO INDUSTRIAL DEL
DISTRITO DE MACUSANI, PROVINCIA DE CARABAYA - PUNO

IES POLITÉCNICO INDUSTRIAL MACUSANI
Código Local: 018929 / Código Modular: 1308790

INFORME DE MECÁNICA DE SUELOS

COD.PROY. 384654
COD. UNIF. 2353305

FECHA 02/2020

Ubicación: Macusani -
Carabaya - Puno

PAGINA 41 de 52

003935

ANEXO 2: MEMORIA DE CÁLCULO DEL ESTUDIO DE MECÁNICA DE SUELOS
1) CÁLCULO DEL NÚMERO DE CALICATAS A REALIZAR

El número de puntos de exploración se determinó mediante la Tabla N°6 de la norma E.050-2018

TABLA 6 NÚMERO DE PUNTOS DE EXPLORACION	
Tipo de edificación u obra (Tabla 1)	Número de puntos de exploración (n)
I	uno por cada 225 m ² de área techada del primer piso
II	uno por cada 450 m ² de área techada del primer piso
III	uno por cada 900 m ² de área techada del primer piso
IV	uno por cada 100 m de instalaciones sanitarias de agua y alcantarillado en obras urbanas
Habitación urbana para Viviendas Unifamiliares de hasta 3 pisos	3 por cada hectárea de terreno por habilitar

- **Terreno N°1:**

Sumatoria de áreas techadas en el primer piso

$$\sum_{AT1} = 1,036.55 \text{ m}^2$$

Área techada 1er piso para un punto de exploración

$$\sum_{TXE} = 450 \text{ m}^2$$

Número de puntos de exploración

$$n = \frac{\sum_{AT1}}{\sum_{TXE}} = 2.3$$

Se va a redondear a n=3, por indicaciones de la normativa.

Se agregará una calicata por el Tanque Elevado que requiere el proyecto

Total, de número de puntos de exploración en el terreno n°1:

N= 4

- **Terreno N°2:**

Sumatoria de áreas techadas en el primer piso

$$\sum_{AT1} = 618.6 \text{ m}^2$$

Área techada 1er piso para un punto de exploración

$$\sum_{TXE} = 450 \text{ m}^2$$

Número de puntos de exploración



[Signature]
INGENIERO CIVIL
CIP 141392



[Signature]
Luis Teófilo Cárdenas Condori
INGENIERO CIVIL
Reg. CIP 151421



MUNICIPALIDAD
PROVINCIAL DE
CARABAYA

MEJORAMIENTO DEL SERVICIO DE EDUCACION EN LA
INSTITUCION EDUCATIVA POLITECNICO INDUSTRIAL DEL
DISTRITO DE MACUSANI, PROVINCIA DE CARABAYA - PUNO

IES POLITÉCNICO INDUSTRIAL MACUSANI
Código Local: 018929 / Código Modular: 1308790

INFORME DE MECÁNICA DE SUELOS

COD.PROY. 384654
COD. UNIF. 2353305

FECHA 02/2020

Ubicación: Macusani - 003334
Carabaya - Puno

PAGINA 42 de 52

$$n = \frac{\sum AT_1}{\sum TXE} = 1.37$$

Se va a redondear a $n=3$, por indicaciones de la normativa.

Total, de número de puntos de exploración en el terreno $n^{\circ}2$
 $N= 3$

2) CÁLCULO DE LA PROFUNDIDAD A ALCANZAR EN CADA PUNTO DE EXPLORACIÓN
La profundidad de exploración se calcula mediante el Artículo 15 de la R.N.E. E.050-2018

$$D_f := 1.50 \text{ m}$$

Profundidad de desplante en metros (m)

$$B := 1.20 \text{ m}$$

Ancho estimado de zapata (m)

Profundidad de Exploración(m)

$$z := 1.5 \cdot B = 1.8$$

$$p := D_f + z = 3.3$$

3) CÁLCULO DE LA CAPACIDAD ADMISIBLE DEL TERRENO

De manera demostrativa, se realizará el cálculo para la CALICATA 6, con los siguientes datos:

$$\phi := 27.96^{\circ}$$

Ángulo de fricción interna del suelo

$$c := 0$$

Cohesión del suelo

$$\gamma := 1.70$$

Peso específico del suelo (ton/m³)

$$B := 1.2$$

Ancho de cimentación (=diámetro para cimentación circular) en metros (m)

$$L := 1.2$$

Largo de cimentación (=diámetro para cimentación circular) en metros (m)

$$D_f := 1.5$$

Profundidad de desplante en metros (m)

$$\beta := 0^{\circ}$$

Inclinación de la carga sobre la cimentación con respecto a la vertical

$$q := \gamma \cdot D_f = 2.55 \text{ ton/m}^2$$



Wilfredo Ramos Ró
INGENIERO CIVIL
CIP: 141392



Luis Teófilo Cárdenas Comas
INGENIERO CIVIL
Reg. CIP 191476



MUNICIPALIDAD
PROVINCIAL DE
CARABAYA

MEJORAMIENTO DEL SERVICIO DE EDUCACION EN LA
INSTITUCION EDUCATIVA POLITECNICO INDUSTRIAL DEL
DISTRITO DE MACUSANI, PROVINCIA DE CARABAYA - PUNO

IES POLITÉCNICO INDUSTRIAL MACUSANI
Código Local: 018929 / Código Modular: 1308790

INFORME DE MECÁNICA DE SUELOS

COD.PROY. 384654
COD. UNIF. 2353305

FECHA 02/2020

Ubicación: Macusani -
Carabaya - Puno

PAGINA 43 de 52

003933

A) Cálculo de los factores de capacidad de carga

$$N_q := \tan \left(45^\circ + \frac{\phi}{2} \right)^2 \cdot e^{\pi \cdot \tan(\phi)} = 14.655$$

ec. 3.26 de Principio de Ingeniería de Cimentaciones

$$N_c := (N_q - 1) \cdot \cot(\phi) = 25.725$$

ec. 3.27 de Principio de Ingeniería de Cimentaciones

$$N_\gamma := 2 \cdot (N_q + 1) \cdot \tan(\phi) = 16.62$$

ec. 3.28 de Principio de Ingeniería de Cimentaciones

B) Cálculo de los factores de forma

$$F_{cs} := 1 + \frac{B}{L} \cdot \frac{N_q}{N_c} = 1.57$$

$$F_{qs} := 1 + \frac{B}{L} \cdot \tan(\phi) = 1.531$$

$$F_{\gamma s} := 1 - 0.4 \cdot \frac{B}{L} = 0.6$$

C) Cálculo de los factores de profundidad

$$F_{cd} := \begin{cases} \text{if } \frac{D_f}{B} \leq 1 & = 1.0087 \\ \quad \left| \begin{array}{l} 1 + 0.4 \cdot \frac{D_f}{B} \\ \text{if } \frac{D_f}{B} > 1 \\ \quad \left| \begin{array}{l} 1 + 0.4 \cdot \text{atan} \left(\frac{D_f}{B} \right) \end{array} \right. \end{array} \right. \end{cases}$$

$$F_{qd} := \begin{cases} \text{if } \frac{D_f}{B} \leq 1 & = 1.007 \\ \quad \left| \begin{array}{l} 1 + 2 \cdot \tan(\phi) \cdot (1 - \sin(\phi))^2 \cdot \frac{D_f}{B} \\ \text{if } \frac{D_f}{B} > 1 \\ \quad \left| \begin{array}{l} 1 + 2 \cdot \tan(\phi) \cdot (1 - \sin(\phi))^2 \cdot \text{atan} \left(\frac{D_f}{B} \right) \end{array} \right. \end{array} \right. \end{cases}$$

$$F_{\gamma d} := 1$$

D) Cálculo de los factores de inclinación

$$F_{ci} := \left(1 - \frac{\beta}{90^\circ} \right)^2 = 1$$



[Signature]
Luis Teófilo Ramos Ito
INGENIERO CIVIL
CIP: 141392

[Signature]
Luis Teófilo Cárdenas Condore
INGENIERO CIVIL
Reg. CIP 191471



MUNICIPALIDAD
PROVINCIAL DE
CARABAYA

MEJORAMIENTO DEL SERVICIO DE EDUCACION EN LA
INSTITUCION EDUCATIVA POLITECNICO INDUSTRIAL DEL
DISTRITO DE MACUSANI, PROVINCIA DE CARABAYA - PUNO

IES POLITÉCNICO INDUSTRIAL MACUSANI
Código Local: 018929 / Código Modular: 1308790

INFORME DE MECÁNICA DE SUELOS

COD.PROY. 384654
COD. UNIF. 2353305

FECHA 02/2020

Ubicación: Macusani,-
Carabaya - Puno

PAGINA 44 de 52

003932

$$F_{\phi_i} = F_{c_i} = 1$$

$$F_{\gamma_i} = \left(1 - \frac{\beta}{\sigma}\right)^2 = 1$$

$$q_u = c \cdot N_c \cdot F_{c_i} \cdot F_{c_d} \cdot F_{c_i} + q \cdot N_q \cdot F_{q_i} \cdot F_{q_d} \cdot F_{q_i} + \frac{1}{2} \cdot \gamma \cdot B \cdot N_\gamma \cdot F_{\gamma_i} \cdot F_{\gamma_d} \cdot F_{\gamma_i}$$

$$q_u = 67.754 \text{ ton/m}^2$$

$$q_u = \frac{q_u}{10} = 6.775 \text{ kg/cm}^2$$

$$q_{adm} = \frac{q_u}{3} = 2.258 \text{ kg/cm}^2$$



Wilfredo Ramos Ito
Wilfredo Ramos Ito
INGENIERO CIVIL
CIP 141392



Luis Teófilo Cárdenas
Luis Teófilo Cárdenas
INGENIERO CIVIL
Reg. CIP 191471

003931

MEMORIA DE CÁLCULO

“MEJORAMIENTO DEL SERVICIO DE EDUCACIÓN EDUCATIVA
POLITÉCNICO INDUSTRIAL DEL DISTRITO DE MACUSANI,
PROVINCIA DE CARABAYA PUNO”

2.1. HOJAS DE CÁLCULO POR CALICATA

HOJA DE CÁLCULO DE LA CALICATA N°1

DIMENSIONES DE LA ZAPATA		PROPIEDADES DE LOS SUELOS			FACTORES DE CARGA					FACTORES DE FORMA			FACTORES DE PROFUNDIDAD			FACTORES DE INCLINACIÓN			qu (ton/m ²)		F.S.	qadm (kg/cm ²)	L/B	Es (ton/m ²)	μs	if	Se	S _{max}	VERIF	DISTRORSIÓN ANGULAR			
B(m)	L(m)	Df(m)	φ(°)	β(°)	γ(ton/m ³)	c	q (ton/m ²)	Nq	Nc	Ny	Fcs	Fqs	Fys	Fcd	Fqd	Fyd	Fcl	Fql	Fvl	qu (ton/m ²)	F.S.	qadm (kg/cm ²)	L/B	Es (ton/m ²)	μs	if	Se	S _{max}	VERIF	L	α	emax	VERIF
1.10	1.10	1.50	21.19	0.00	1.67	0.00	2.505	7.207	16.011	6.363	1.450	1.388	0.600	1.010	1.007	1.000	1.000	1.000	1.000	28.74747	3.00	0.958	1.00	5000	0.15	85.33	0.18	2.54	ok	450	0.000	0.002	ok
1.20	1.20	1.50	21.19	0.00	1.67	0.00	2.505	7.207	16.011	6.363	1.450	1.388	0.600	1.009	1.008	1.000	1.000	1.000	1.000	29.05057	3.00	0.968	1.00	5000	0.15	85.33	0.19	2.54	ok	450	0.000	0.002	ok
1.50	1.50	1.50	21.19	0.00	1.67	0.00	2.505	7.207	16.011	6.363	1.485	1.485	0.500	1.400	1.316	1.000	1.000	1.000	1.000	39.25959	3.00	1.309	0.80	5000	0.15	73.247	0.28	2.54	ok	450	0.000	0.002	ok
1.80	1.50	1.50	21.19	0.00	1.67	0.00	2.505	7.207	16.011	6.363	1.450	1.388	0.600	1.400	1.316	1.000	1.000	1.000	1.000	37.75405	3.00	1.258	1.00	5000	0.15	75.457	0.34	2.54	ok	450	0.001	0.002	ok
1.80	1.80	1.50	21.19	0.00	1.67	0.00	2.505	7.207	16.011	6.363	1.450	1.388	0.600	1.333	1.263	1.000	1.000	1.000	1.000	38.39388	3.00	1.280	0.83	5000	0.15	75.457	0.34	2.54	ok	450	0.001	0.002	ok
2.00	1.80	1.50	21.19	0.00	1.67	0.00	2.505	7.207	16.011	6.363	1.500	1.431	0.556	1.300	1.237	1.000	1.000	1.000	1.000	37.85781	3.00	1.246	1.00	5000	0.15	85.33	0.37	2.54	ok	450	0.001	0.002	ok
2.00	2.00	1.50	21.19	0.00	1.67	0.00	2.505	7.207	16.011	6.363	1.450	1.388	0.600	1.300	1.237	1.000	1.000	1.000	1.000	37.86808	3.00	1.262	0.90	5000	0.15	79.625	0.39	2.54	ok	450	0.001	0.002	ok
2.20	1.80	1.50	21.19	0.00	1.67	0.00	2.505	7.207	16.011	6.363	1.550	1.474	0.511	1.273	1.216	1.000	1.000	1.000	1.000	38.31717	3.00	1.277	0.82	5000	0.15	74.464	0.41	2.54	ok	450	0.001	0.002	ok
1.10	1.10	1.80	21.19	0.00	1.67	0.00	3.006	7.207	16.011	6.363	1.450	1.388	0.600	1.011	1.009	1.000	1.000	1.000	1.000	33.84081	3.00	1.128	1.00	5000	0.15	85.33	0.21	2.54	ok	450	0.001	0.002	ok
1.20	1.20	1.80	21.19	0.00	1.67	0.00	3.006	7.207	16.011	6.363	1.450	1.388	0.600	1.010	1.008	1.000	1.000	1.000	1.000	34.13701	3.00	1.138	1.00	5000	0.15	85.33	0.21	2.54	ok	450	0.001	0.002	ok
1.50	1.20	1.80	21.19	0.00	1.67	0.00	3.006	7.207	16.011	6.363	1.563	1.485	0.500	1.008	1.007	1.000	1.000	1.000	1.000	36.36022	3.00	1.212	0.80	5000	0.15	73.247	0.26	2.54	ok	450	0.000	0.002	ok
1.50	1.50	1.80	21.19	0.00	1.67	0.00	3.006	7.207	16.011	6.363	1.450	1.388	0.600	1.008	1.007	1.000	1.000	1.000	1.000	35.04367	3.00	1.168	1.00	5000	0.15	85.33	0.29	2.54	ok	450	0.000	0.002	ok
1.80	1.50	1.80	21.19	0.00	1.67	0.00	3.006	7.207	16.011	6.363	1.540	1.465	0.520	1.400	1.316	1.000	1.000	1.000	1.000	46.75047	3.00	1.558	0.83	5000	0.15	75.457	0.41	2.54	ok	450	0.001	0.002	ok
2.00	1.80	1.80	21.19	0.00	1.67	0.00	3.006	7.207	16.011	6.363	1.540	1.465	0.520	1.400	1.316	1.000	1.000	1.000	1.000	46.75047	3.00	1.558	0.83	5000	0.15	75.457	0.41	2.54	ok	450	0.001	0.002	ok
2.00	2.00	1.80	21.19	0.00	1.67	0.00	3.006	7.207	16.011	6.363	1.500	1.431	0.556	1.360	1.285	1.000	1.000	1.000	1.000	45.71846	3.00	1.524	0.90	5000	0.15	85.33	0.50	2.54	ok	450	0.001	0.002	ok
2.20	1.80	1.80	21.19	0.00	1.67	0.00	3.006	7.207	16.011	6.363	1.450	1.388	0.600	1.327	1.259	1.000	1.000	1.000	1.000	44.99207	3.00	1.500	1.00	5000	0.15	85.33	0.50	2.54	ok	450	0.001	0.002	ok
2.20	2.20	1.80	21.19	0.00	1.67	0.00	3.006	7.207	16.011	6.363	1.550	1.474	0.511	1.327	1.259	1.000	1.000	1.000	1.000	46.16213	3.00	1.589	0.82	5000	0.15	74.464	0.49	2.54	ok	450	0.001	0.002	ok
1.10	1.10	2.00	21.19	0.00	1.67	0.00	3.006	7.207	16.011	6.363	1.450	1.388	0.600	1.010	1.009	1.000	1.000	1.000	1.000	44.85208	3.00	1.495	1.00	5000	0.15	85.33	0.35	2.54	ok	450	0.001	0.002	ok
1.20	1.20	2.00	21.19	0.00	1.67	0.00	3.006	7.207	16.011	6.363	1.450	1.388	0.600	1.010	1.009	1.000	1.000	1.000	1.000	37.24474	3.00	1.281	1.00	5000	0.15	85.33	0.23	2.54	ok	450	0.000	0.002	ok
1.50	1.20	2.00	21.19	0.00	1.67	0.00	3.006	7.207	16.011	6.363	1.450	1.388	0.600	1.012	1.009	1.000	1.000	1.000	1.000	37.53564	3.00	1.251	1.00	5000	0.15	85.33	0.25	2.54	ok	450	0.000	0.002	ok
1.50	1.50	2.00	21.19	0.00	1.67	0.00	3.006	7.207	16.011	6.363	1.563	1.485	0.500	1.009	1.007	1.000	1.000	1.000	1.000	39.98375	3.00	1.833	0.80	5000	0.15	73.247	0.29	2.54	ok	450	0.000	0.002	ok
1.80	1.50	2.00	21.19	0.00	1.67	0.00	3.006	7.207	16.011	6.363	1.540	1.465	0.520	1.008	1.006	1.000	1.000	1.000	1.000	40.45878	3.00	1.281	1.00	5000	0.15	85.33	0.32	2.54	ok	450	0.001	0.002	ok
1.80	1.80	2.00	21.19	0.00	1.67	0.00	3.006	7.207	16.011	6.363	1.450	1.388	0.600	1.008	1.006	1.000	1.000	1.000	1.000	39.3461	3.00	1.349	0.83	5000	0.15	75.457	0.36	2.54	ok	450	0.001	0.002	ok
2.00	1.80	2.00	21.19	0.00	1.67	0.00	3.006	7.207	16.011	6.363	1.450	1.388	0.600	1.008	1.006	1.000	1.000	1.000	1.000	51.23109	3.00	1.312	1.00	5000	0.15	85.33	0.39	2.54	ok	450	0.001	0.002	ok
2.00	2.00	2.10	21.19	0.00	1.67	0.00	3.007	7.207	16.011	6.363	1.450	1.388	0.600	1.007	1.006	1.000	1.000	1.000	1.000	41.65226	3.00	1.708	0.90	5000	0.15	79.625	0.53	2.54	ok	450	0.001	0.002	ok
2.00	2.00	2.40	21.19	0.00	1.67	0.00	4.008	7.207	16.011	6.363	1.450	1.388	0.600	1.008	1.007	1.000	1.000	1.000	1.000	46.72489	3.00	1.888	1.00	5000	0.15	85.33	0.46	2.54	ok	450	0.001	0.002	ok
2.00	2.00	2.70	21.19	0.00	1.67	0.00	4.509	7.207	16.011	6.363	1.450	1.388	0.600	1.009	1.007	1.000	1.000	1.000	1.000	51.80581	3.00	1.727	1.00	5000	0.15	85.33	0.58	2.54	ok	450	0.001	0.002	ok

Dimensiones correspondiente a los cálculos de laboratorio



003950



MEJORAMIENTO DEL SERVICIO DE EDUCACION EN LA INSTITUCION EDUCATIVA POLITECNICO INDUSTRIAL DEL DISTRITO DE MACUSANI, PROVINCIA DE CARABAYA - PUNO

COD.PROY. 384654
COD. UNIF. 2353305

FECHA 02/2020

MUNICIPALIDAD PROVINCIAL DE CARABAYA

IES POLITECNICO INDUSTRIAL MACUSANI
Código Local: 018929 / Código Modular: 1308790

Ubicación: Macusani - Carabaya - Puno

PAGINA 46 de 52

INFORME DE MECÁNICA DE SUELOS

HOJA DE CALCULO DE LA CALICATA N°2

DIMENSIONES DE LA ZAPATA		PROPIEDADES DE LOS SUELOS			CAPACIDAD PORTANTE										ASENTAMIENTOS								DISTORSION ANGULAR											
B(m)	L(m)	df(m)	p(°)	β(°)	c	FACTORES DE CARGA			FORMA			PROFUNDIDAD			FACTORES DE INCLINACIÓN			qu (ton/m2)	F.S. (kg/c m2)	qadm (kg/c m2)	L/B	Es ton/m2	µs	If cm/m	Se cm	Smx cm	VERIF	Sdif	L	α	amax	VERIF		
						Nq	Nc	Ny	Fcs	Fqs	Fys	Fcd	Fqd	Fyd	Fcl	Fql	Fyl																	
2.00	2.00	1.00	31.81	0.00	1.66	0.00	1.660	22.666	34.931	29.359	1.649	1.620	0.600	1.200	1.139	1.000	1.000	1.000	1.000	98.66247	3.00	3.289	1.00	5000	0.15	85.330	1.10	2.54	ok	0.82	450	0.002	0.002	ok
2.00	2.00	1.00	31.81	0.00	1.66	0.00	2.158	22.666	34.931	29.359	1.649	1.620	0.600	1.260	1.180	1.000	1.000	1.000	1.000	122.7868	3.00	4.093	1.00	5000	0.15	85.330	1.37	2.54	ok	1.02	450	0.002	0.002	ok
1.40	1.10	1.50	31.81	0.00	1.66	0.00	2.490	22.666	34.931	29.359	1.649	1.620	0.600	1.010	1.007	1.000	1.000	1.000	1.000	108.1333	3.00	3.604	1.00	5000	0.15	85.330	0.66	2.54	ok	0.50	450	0.001	0.002	ok
1.50	1.50	1.50	31.81	0.00	1.66	0.00	2.490	22.666	34.931	29.359	1.649	1.620	0.600	1.400	1.277	1.000	1.000	1.000	1.000	138.7472	3.00	4.625	1.00	5000	0.15	85.330	1.16	2.54	ok	0.87	450	0.002	0.002	ok
1.80	1.50	1.50	31.81	0.00	1.66	0.00	2.490	22.666	34.931	29.359	1.649	1.620	0.600	1.333	1.231	1.000	1.000	1.000	1.000	144.0164	3.00	4.801	0.83	5000	0.15	85.330	1.27	2.54	ok	0.96	450	0.002	0.002	ok
1.80	1.80	1.50	31.81	0.00	1.66	0.00	2.490	22.666	34.931	29.359	1.649	1.620	0.600	1.333	1.231	1.000	1.000	1.000	1.000	138.9052	3.00	4.630	1.00	5000	0.15	85.330	1.39	2.54	ok	1.04	450	0.002	0.002	ok
2.00	1.50	1.50	31.81	0.00	1.66	0.00	2.490	22.666	34.931	29.359	1.865	1.827	0.467	1.300	1.208	1.000	1.000	1.000	1.000	147.3142	3.00	4.910	0.75	5000	0.15	85.330	1.34	2.54	ok	1.00	450	0.002	0.002	ok
2.00	1.80	1.50	31.81	0.00	1.66	0.00	2.490	22.666	34.931	29.359	1.721	1.689	0.556	1.300	1.208	1.000	1.000	1.000	1.000	142.2483	3.00	4.742	0.90	5000	0.15	85.330	1.48	2.54	ok	1.11	450	0.002	0.002	ok
1.20	1.20	1.80	31.81	0.00	1.66	0.00	2.988	22.666	34.931	29.359	1.649	1.620	0.600	1.320	1.222	1.000	1.000	1.000	1.000	148.4332	3.00	4.948	1.00	5000	0.15	85.330	1.65	2.54	ok	1.24	450	0.003	0.002	corregir
1.50	1.20	1.80	31.81	0.00	1.66	0.00	2.988	22.666	34.931	29.359	1.811	1.775	0.500	1.008	1.006	1.000	1.000	1.000	1.000	128.0778	3.00	4.269	1.00	5000	0.15	85.330	0.85	2.54	ok	0.64	450	0.001	0.002	ok
1.80	1.50	1.80	31.81	0.00	1.66	0.00	2.988	22.666	34.931	29.359	1.649	1.620	0.600	1.008	1.006	1.000	1.000	1.000	1.000	132.3047	3.00	4.640	0.80	5000	0.15	85.330	1.00	2.54	ok	0.75	450	0.002	0.002	ok
1.80	1.20	1.80	31.81	0.00	1.66	0.00	2.988	22.666	34.931	29.359	2.168	2.116	0.280	1.400	1.277	1.000	1.000	1.000	1.000	195.3912	3.00	6.513	0.56	5000	0.15	85.330	1.23	2.54	ok	0.83	450	0.002	0.002	ok
2.00	1.00	1.80	31.81	0.00	1.66	0.00	2.988	22.666	34.931	29.359	1.973	1.930	0.400	1.400	1.277	1.000	1.000	1.000	1.000	184.5558	3.00	6.152	0.67	5000	0.15	85.330	1.37	2.54	ok	0.92	450	0.002	0.002	ok
2.00	1.20	1.80	31.81	0.00	1.66	0.00	2.988	22.666	34.931	29.359	2.298	2.241	0.200	1.360	1.250	1.000	1.000	1.000	1.000	199.3798	3.00	6.646	0.50	5000	0.15	85.330	1.24	2.54	ok	0.93	450	0.002	0.002	ok
2.00	1.00	1.80	31.81	0.00	1.66	0.00	2.988	22.666	34.931	29.359	2.081	2.034	0.333	1.360	1.250	1.000	1.000	1.000	1.000	188.3787	3.00	6.279	0.60	5000	0.15	85.330	1.42	2.54	ok	1.06	450	0.002	0.002	ok
2.00	2.00	1.90	31.81	0.00	1.66	0.00	2.988	22.666	34.931	29.359	2.428	2.365	0.120	1.327	1.227	1.000	1.000	1.000	1.000	202.9303	3.00	6.764	0.45	5000	0.15	85.330	1.24	2.54	ok	0.93	450	0.002	0.002	ok
1.10	1.10	2.00	31.81	0.00	1.66	0.00	3.154	22.666	34.931	29.359	1.649	1.620	0.600	1.380	1.264	1.000	1.000	1.000	1.000	175.6018	3.00	5.853	1.00	5000	0.15	85.330	1.95	2.54	ok	0.64	450	0.002	0.002	corregir
1.20	1.20	2.00	31.81	0.00	1.66	0.00	3.320	22.666	34.931	29.359	1.649	1.620	0.600	1.013	1.009	1.000	1.000	1.000	1.000	139.0849	3.00	4.636	1.00	5000	0.15	85.330	0.85	2.54	ok	0.70	450	0.001	0.002	ok
1.50	1.20	2.00	31.81	0.00	1.66	0.00	3.320	22.666	34.931	29.359	1.811	1.775	0.500	1.009	1.009	1.000	1.000	1.000	1.000	152.7364	3.00	4.682	1.00	5000	0.15	85.330	0.94	2.54	ok	0.82	450	0.002	0.002	ok
1.80	1.50	2.00	31.81	0.00	1.66	0.00	3.320	22.666	34.931	29.359	1.649	1.620	0.600	1.009	1.009	1.000	1.000	1.000	1.000	144.6472	3.00	5.091	0.80	5000	0.15	85.330	1.21	2.54	ok	0.82	450	0.002	0.002	ok
1.80	1.80	2.00	31.81	0.00	1.66	0.00	3.320	22.666	34.931	29.359	1.779	1.744	0.520	1.008	1.008	1.000	1.000	1.000	1.000	154.7788	3.00	5.159	0.83	5000	0.15	85.330	1.37	2.54	ok	0.90	450	0.002	0.002	ok
2.20	1.00	2.00	31.81	0.00	1.66	0.00	3.320	22.666	34.931	29.359	1.649	1.620	0.600	1.008	1.008	1.000	1.000	1.000	1.000	148.9023	3.00	4.963	1.00	5000	0.15	85.330	1.49	2.54	ok	1.03	450	0.002	0.002	ok
2.40	1.00	2.10	31.81	0.00	1.66	0.00	3.486	22.666	34.931	29.359	2.428	2.365	0.120	1.364	1.252	1.000	1.000	1.000	1.000	229.251	3.00	7.642	0.45	5000	0.15	85.330	1.40	2.54	ok	1.12	450	0.002	0.002	ok
2.80	2.00	2.20	31.81	0.00	1.66	0.00	3.652	22.666	34.931	29.359	2.557	2.489	0.040	1.350	1.243	1.000	1.000	1.000	1.000	246.7126	3.00	8.224	0.42	5000	0.15	85.330	1.46	2.54	ok	1.05	450	0.002	0.002	ok
2.80	2.00	2.20	31.81	0.00	1.66	0.00	3.652	22.666	34.931	29.359	1.649	1.620	0.600	1.008	1.005	1.000	1.000	1.000	1.000	164.0777	3.00	5.469	1.00	5000	0.15	85.330	1.82	2.54	ok	1.10	450	0.002	0.002	corregir

Dimensiones correspondiente a los cálculos de laboratorio, tener en cuenta que las dimensiones de las zapatas que indican "corregir" no se recomiendan por no cumplir con la distorsión angular requerida.



003929



MEJORAMIENTO DEL SERVICIO DE EDUCACION EN LA
INSTITUCION EDUCATIVA POLITECNICO INDUSTRIAL DEL
DISTRITO DE MACUSANI, PROVINCIA DE CARABAYA - PUNO

COD.PROY. 384654
COD. UNIF. 2353305
FECHA 02/2020

IES POLITÉCNICO INDUSTRIAL MACUSANI
Código Local: 018929 / Código Modular: 1308790

Ubicación: Macusani -
Carabaya - Puno

MUNICIPALIDAD
PROVINCIAL DE
CARABAYA

INFORME DE MECÁNICA DE SUELOS

PAGINA

47 de 52

HOJA DE CÁLCULO DE CALICATA N°3

DIMENSIONES DE LA ZAPATA			PROPIEDADES DE LOS SUELOS		FACTORES DE CARGA						FACTORES DE FORMA						FACTORES DE PROFUNDIDAD						FACTORES DE INCLINACIÓN						F.S.			ASENTAMIENTOS						DISTORSIÓN ANGULAR									
B(m)	L(m)	Df(m)	ϕ(°)	β(°)	γ(ton/m³)	q			Nc			Ny			Fes			Fqs			Fed			Fqd			Fyd			Fyl			F.S.	qu (ton/m²)	quadm (kg/cm²)	L/B	Es ton/m²	µs	If cm/m	Se cm	Smax cm	VERIF	Sdif cm	L cm	α	εmax	VERIF
						q (ton/m²)	Nq	Nc	Ny	Fes	Fqs	Fys	Fed	Fqd	Fyd	Fyl	Fql	Fyl	qu (ton/m²)	quadm (kg/cm²)	Es ton/m²	µs	If cm/m	Se cm	Smax cm	VERIF																					
2.00	2.00	1.00	29.01	0.00	1.75	0.00	1.750	16.462	27.882	19.366	1.590	1.555	0.600	1.200	1.147	1.000	1.000	1.000	1.000	1.000	1.000	1.000	1.000	1.000	1.000	1.000	1.000	1.000	3.00	71.70511	3.00	2.390	1.00	5000	0.15	85.330	0.80	2.54	0.60	450	0.001	0.002	ok				
2.00	2.00	1.30	29.01	0.00	1.75	0.00	2.275	16.462	27.882	19.366	1.590	1.555	0.600	1.260	1.191	1.000	1.000	1.000	1.000	1.000	1.000	1.000	1.000	1.000	1.000	1.000	1.000	3.00	89.68539	3.00	2.990	1.00	5000	0.15	85.330	1.00	2.54	0.75	450	0.002	0.002	ok					
1.40	1.10	1.50	29.01	0.00	1.75	0.00	2.625	16.462	27.882	19.366	1.590	1.555	0.600	1.400	1.294	1.000	1.000	1.000	1.000	1.000	1.000	1.000	1.000	1.000	1.000	1.000	3.00	78.82877	3.00	2.628	1.00	5000	0.15	85.330	0.48	2.54	0.36	450	0.001	0.002	ok						
1.50	1.50	1.50	29.01	0.00	1.75	0.00	2.625	16.462	27.882	19.366	1.708	1.665	0.520	1.333	1.245	1.000	1.000	1.000	1.000	1.000	1.000	1.000	1.000	1.000	1.000	1.000	3.00	102.188	3.00	3.406	1.00	5000	0.15	85.330	0.85	2.54	0.64	450	0.001	0.002	ok						
1.80	1.50	1.50	29.01	0.00	1.75	0.00	2.625	16.462	27.882	19.366	1.590	1.555	0.600	1.333	1.245	1.000	1.000	1.000	1.000	1.000	1.000	1.000	1.000	1.000	1.000	1.000	3.00	105.4717	3.00	3.516	1.00	5000	0.15	85.330	1.02	2.54	0.77	450	0.002	0.002	ok						
2.00	1.50	1.50	29.01	0.00	1.75	0.00	2.625	16.462	27.882	19.366	1.590	1.555	0.600	1.300	1.221	1.000	1.000	1.000	1.000	1.000	1.000	1.000	1.000	1.000	1.000	1.000	3.00	101.9444	3.00	3.398	1.00	5000	0.15	85.330	1.02	2.54	0.73	450	0.002	0.002	ok						
2.00	1.50	1.50	29.01	0.00	1.75	0.00	2.625	16.462	27.882	19.366	1.590	1.555	0.600	1.300	1.221	1.000	1.000	1.000	1.000	1.000	1.000	1.000	1.000	1.000	1.000	1.000	3.00	107.5622	3.00	3.585	1.00	5000	0.15	85.330	0.98	2.54	0.85	450	0.002	0.002	ok						
2.20	1.50	1.50	29.01	0.00	1.75	0.00	2.625	16.462	27.882	19.366	1.866	1.813	0.413	1.273	1.201	1.000	1.000	1.000	1.000	1.000	1.000	1.000	1.000	1.000	1.000	1.000	3.00	109.4837	3.00	3.649	1.00	5000	0.15	85.330	1.14	2.54	0.85	450	0.002	0.002	ok						
2.00	2.00	1.60	29.01	0.00	1.75	0.00	2.800	16.462	27.882	19.366	1.590	1.555	0.600	1.320	1.235	1.000	1.000	1.000	1.000	1.000	1.000	1.000	1.000	1.000	1.000	1.000	3.00	108.8514	3.00	3.628	1.00	5000	0.15	85.330	1.21	2.54	0.76	450	0.002	0.002	ok						
1.40	1.10	1.80	29.01	0.00	1.75	0.00	3.150	16.462	27.882	19.366	1.590	1.555	0.600	1.011	1.008	1.000	1.000	1.000	1.000	1.000	1.000	1.000	1.000	1.000	1.000	1.000	3.00	92.47052	3.00	3.082	1.00	5000	0.15	85.330	0.57	2.54	0.42	450	0.001	0.002	ok						
1.20	1.20	1.80	29.01	0.00	1.75	0.00	3.150	16.462	27.882	19.366	1.590	1.555	0.600	1.010	1.008	1.000	1.000	1.000	1.000	1.000	1.000	1.000	1.000	1.000	1.000	1.000	3.00	93.43085	3.00	3.114	1.00	5000	0.15	85.330	0.62	2.54	0.47	450	0.001	0.002	ok						
1.50	1.20	1.80	29.01	0.00	1.75	0.00	3.150	16.462	27.882	19.366	1.738	1.693	0.500	1.008	1.006	1.000	1.000	1.000	1.000	1.000	1.000	1.000	1.000	1.000	1.000	1.000	3.00	101.0482	3.00	3.368	1.00	5000	0.15	85.330	0.72	2.54	0.54	450	0.001	0.002	ok						
1.50	1.40	1.80	29.01	0.00	1.75	0.00	3.150	16.462	27.882	19.366	1.633	1.594	0.571	1.008	1.006	1.000	1.000	1.000	1.000	1.000	1.000	1.000	1.000	1.000	1.000	1.000	3.00	101.9482	3.00	3.257	1.00	5000	0.15	85.330	0.78	2.54	0.58	450	0.001	0.002	ok						
1.80	1.50	1.80	29.01	0.00	1.75	0.00	3.150	16.462	27.882	19.366	1.708	1.665	0.520	1.400	1.294	1.000	1.000	1.000	1.000	1.000	1.000	1.000	1.000	1.000	1.000	1.000	3.00	127.6284	3.00	4.254	1.00	5000	0.15	85.330	1.13	2.54	0.85	450	0.002	0.002	ok						
1.80	1.50	1.80	29.01	0.00	1.75	0.00	3.150	16.462	27.882	19.366	1.708	1.665	0.520	1.400	1.294	1.000	1.000	1.000	1.000	1.000	1.000	1.000	1.000	1.000	1.000	1.000	3.00	127.6284	3.00	4.254	1.00	5000	0.15	85.330	1.13	2.54	0.85	450	0.002	0.002	ok						
2.00	1.20	1.80	29.01	0.00	1.75	0.00	3.150	16.462	27.882	19.366	1.984	1.924	0.333	1.360	1.265	1.000	1.000	1.000	1.000	1.000	1.000	1.000	1.000	1.000	1.000	1.000	3.00	137.4958	3.00	4.583	1.00	5000	0.15	85.330	1.44	2.54	0.78	450	0.002	0.002	ok						
2.00	2.00	1.90	29.01	0.00	1.75	0.00	3.325	16.462	27.882	19.366	1.590	1.555	0.600	1.380	1.279	1.000	1.000	1.000	1.000	1.000	1.000	1.000	1.000	1.000	1.000	1.000	3.00	101.5859	3.00	3.386	1.00	5000	0.15	85.330	0.62	2.54	0.47	450	0.001	0.002	ok						
1.10	1.10	2.00	29.01	0.00	1.75	0.00	3.500	16.462	27.882	19.366	1.555	1.555	0.600	1.013	1.009	1.000	1.000	1.000	1.000	1.000	1.000	1.000	1.000	1.000	1.000	1.000	3.00	101.5859	3.00	3.386	1.00	5000	0.15	85.330	0.68	2.54	0.51	450	0.001	0.002	ok						
1.20	1.20	2.00	29.01	0.00	1.75	0.00	3.500	16.462	27.882	19.366	1.590	1.555	0.600	1.012	1.009	1.000	1.000	1.000	1.000	1.000	1.000	1.000	1.000	1.000	1.000	1.000	3.00	110.9304	3.00	3.698	1.00	5000	0.15	85.330	0.79	2.54	0.60	450	0.001	0.002	ok						
1.50	1.20	2.00	29.01	0.00	1.75	0.00	3.500	16.462	27.882	19.366	1.738	1.693	0.500	1.009	1.007	1.000	1.000	1.000	1.000	1.000	1.000	1.000	1.000	1.000	1.000	1.000	3.00	105.43	3.00	3.514	1.00	5000	0.15	85.330	0.88	2.54	0.66	450	0.001	0.002	ok						
1.50	1.50	2.00	29.01	0.00	1.75	0.00	3.500	16.462	27.882	19.366	1.590	1.555	0.600	1.009	1.007	1.000	1.000	1.000	1.000	1.000	1.000	1.000	1.000	1.000	1.000	1.000	3.00	112.3644	3.00	3.745	1.00	5000	0.15	85.330	0.99	2.54	0.75	450	0.002	0.002	ok						
1.80	1.80	2.00	29.01	0.00	1.75	0.00	3.500	16.462	27.882	19.366	1.708	1.665	0.520	1.008	1.006	1.000	1.000	1.000	1.000	1.000	1.000	1.000	1.000	1.000	1.000	1.000	3.00	108.378	3.00	3.613	1.00	5000	0.15	85.330	1.08	2.54	0.81	450	0.002	0.002	ok						
2.20	1.00	2.00	29.01	0.00	1.75	0.00	3.500	16.462	27.882	19.366	1.590	1.555	0.600	1.008	1.006	1.000	1.000	1.000	1.000	1.000	1.000	1.000	1.000	1.000	1.000	1.000	3.00	166.5885	3.00	5.553	1.00	5000	0.15	85.330	1.02	2.54	0.76	450	0.002	0.002	ok						
2.40	1.00	2.00	29.01	0.00	1.75	0.00	3.500	16.462	27.882	19.366	1.299	1.220	0.120	1.364	1.267	1.000	1.000	1.000	1.000	1.000	1.000	1.000	1.000	1.000	1.000	1.000	3.00	168.8476	3.00	5.628	1.00	5000	0.15	85.330	1.02	2.54	0.75	450	0.002	0.002	ok						
2.00	2.00	2.10	29.01	0.00	1.75	0.00	3.675	16.462	27.882	19.366	2.417	2.331	0.040	1.333	1.245	1.000	1.000	1.000	1.000	1.000	1.000	1.000	1.000	1.000	1.000	1.000	3.00	114.8859	3.00	3.830	1.00	5000	0.15	85.330	1.28	2.54	0.96	450	0.002	0.002	ok						
2.00	2.00	2.20	29.01	0.00	1.75	0.00	3.850	16.462	27.882	19.366	1.590	1.555	0.600	1.008	1.006	1.000	1.000	1.000	1.000	1.000	1.000	1.000	1.000	1.000	1.000	1.000	3.00	119.4136	3.00	3.980	1.00	5000	0.15	85.330	1.33	2.54	1.00	450	0.002	0.002	ok						

Dimensiones correspondiente a los cálculos de laboratorio

Wilfredo J. Ramos Ito
 INGENIERO CIVIL
 CIP: 141392

Wilfredo J. Ramos Ito
 INGENIERO CIVIL
 Reg. CIP 191477

003378



MEJORAMIENTO DEL SERVICIO DE EDUCACION EN LA
INSTITUCION EDUCATIVA POLITECNICO INDUSTRIAL DEL
DISTRITO DE MACUSANI, PROVINCIA DE CARABAYA - PUNO

COD.PROY. 384654
COD. UNIF. 2353305

FECHA 02/2020

MUNICIPALIDAD
PROVINCIAL DE
CARABAYA

IES POLITÉCNICO INDUSTRIAL MACUSANI
Código Local: 018929 / Código Modular: 1308790

Ubicación: Macusani -
Carabaya - Puno

INFORME DE MECÁNICA DE SUELOS

PAGINA 48 de 52

HOJA DE CÁLCULO DE LA CALICATA N°4

DIMENSIONES DE LA ZAPATA		PROPIEDADES DE LOS SUELOS				CAPACIDAD PORTANTE										ASENTAMIENTOS								DISTORSIÓN ANGULAR												
B(m)	L(m)	Df(m)	ϕ(°)	β(°)	γ(ton/m³)	q (ton/m²)	FACTORES DE CARGA			FACTORES DE FORMA			FACTORES DE PROFUNDIDAD				FACTORES DE INCLINACIÓN			qu (ton/m²)	F.S.	qadm (kg/cm²)	L/b	Es ton/m²	μs	If cm/m	Se cm	Smax cm	VERIF	SdIf	L	α	εmax	VERIF		
2.00	2.00	1.10	31.51	0.00	1.76	0.00	1.936	21.887	34.071	28.061	1.642	1.613	0.600	1.220	1.154	1.00	1.00	1.00	1.00	1.00	1.00	108.483	3.00	3.616	1.00	5000	0.15	85.330	1.21	2.54	ok	0.90	450	0.002	0.002	ok
2.00	2.00	1.30	31.51	0.00	1.76	0.00	2.288	21.887	34.071	28.061	1.642	1.613	0.600	1.260	1.182	1.00	1.00	1.00	1.00	1.00	1.00	125.077	3.00	4.169	1.00	5000	0.15	85.330	1.39	2.54	ok	1.04	450	0.002	0.002	ok
1.10	1.10	1.50	31.51	0.00	1.76	0.00	2.640	21.887	34.071	28.061	1.642	1.613	0.600	1.010	1.007	1.00	1.00	1.00	1.00	1.00	1.00	110.120	3.00	3.671	1.00	5000	0.15	85.330	0.67	2.54	ok	0.51	450	0.001	0.002	ok
1.50	1.50	1.50	31.51	0.00	1.76	0.00	2.640	21.887	34.071	28.061	2.156	2.103	0.280	1.333	1.233	1.00	1.00	1.00	1.00	1.00	1.00	141.466	3.00	4.716	1.00	5000	0.15	85.330	1.18	2.54	ok	0.88	450	0.002	0.002	ok
1.80	1.00	1.50	31.51	0.00	1.76	0.00	2.640	21.887	34.071	28.061	1.964	1.920	0.400	1.333	1.233	1.00	1.00	1.00	1.00	1.00	1.00	154.516	3.00	5.151	0.67	5000	0.15	63.374	1.15	2.54	ok	0.76	450	0.002	0.002	ok
1.80	1.20	1.50	31.51	0.00	1.76	0.00	2.640	21.887	34.071	28.061	2.022	2.022	0.333	1.300	1.210	1.00	1.00	1.00	1.00	1.00	1.00	157.757	3.00	5.259	0.60	5000	0.15	57.669	1.19	2.54	ok	0.89	450	0.002	0.002	ok
2.00	2.00	1.50	31.51	0.00	1.76	0.00	2.640	21.887	34.071	28.061	1.642	1.613	0.600	1.300	1.210	1.00	1.00	1.00	1.00	1.00	1.00	142.364	3.00	4.745	1.00	5000	0.15	85.330	1.58	2.54	ok	1.19	450	0.003	0.002	corregir
2.00	2.00	1.70	31.51	0.00	1.76	0.00	2.992	21.887	34.071	28.061	1.642	1.613	0.600	1.340	1.237	1.00	1.00	1.00	1.00	1.00	1.00	160.346	3.00	5.345	1.00	5000	0.15	85.330	1.78	2.54	ok	1.34	450	0.003	0.002	corregir
1.10	1.10	1.80	31.51	0.00	1.76	0.00	3.168	21.887	34.071	28.061	1.642	1.613	0.600	1.010	1.007	1.00	1.00	1.00	1.00	1.00	1.00	130.440	3.00	4.301	1.00	5000	0.15	85.330	0.79	2.54	ok	0.59	450	0.001	0.002	ok
1.20	1.20	1.80	31.51	0.00	1.76	0.00	3.168	21.887	34.071	28.061	1.803	1.766	0.500	1.008	1.006	1.00	1.00	1.00	1.00	1.00	1.00	141.706	3.00	4.724	0.80	5000	0.15	73.247	1.01	2.54	ok	0.76	450	0.002	0.002	ok
1.50	1.20	1.80	31.51	0.00	1.76	0.00	3.168	21.887	34.071	28.061	1.642	1.613	0.600	1.008	1.006	1.00	1.00	1.00	1.00	1.00	1.00	134.722	3.00	4.491	1.00	5000	0.15	85.330	1.12	2.54	ok	0.84	450	0.002	0.002	ok
1.80	1.50	1.80	31.51	0.00	1.76	0.00	3.168	21.887	34.071	28.061	2.156	2.103	0.280	1.400	1.279	1.00	1.00	1.00	1.00	1.00	1.00	188.060	3.00	6.269	0.67	5000	0.15	53.501	1.25	2.54	ok	0.94	450	0.002	0.002	ok
1.80	1.20	1.80	31.51	0.00	1.76	0.00	3.168	21.887	34.071	28.061	2.285	2.226	0.200	1.360	1.251	1.00	1.00	1.00	1.00	1.00	1.00	199.041	3.00	6.695	0.56	5000	0.15	63.374	1.40	2.54	ok	1.05	450	0.002	0.002	ok
2.00	1.00	1.80	31.51	0.00	1.76	0.00	3.168	21.887	34.071	28.061	2.071	2.022	0.333	1.360	1.251	1.00	1.00	1.00	1.00	1.00	1.00	188.060	3.00	6.269	0.50	5000	0.15	47.796	1.26	2.54	ok	0.95	450	0.002	0.002	ok
2.00	1.20	1.80	31.51	0.00	1.76	0.00	3.168	21.887	34.071	28.061	2.413	2.349	0.120	1.327	1.229	1.00	1.00	1.00	1.00	1.00	1.00	206.595	3.00	6.886	0.45	5000	0.15	57.669	1.44	2.54	ok	1.08	450	0.002	0.002	ok
2.20	1.00	1.80	31.51	0.00	1.76	0.00	3.168	21.887	34.071	28.061	2.178	2.124	0.267	1.327	1.229	1.00	1.00	1.00	1.00	1.00	1.00	195.414	3.00	6.514	0.60	5000	0.15	52.508	1.47	2.54	ok	1.10	450	0.002	0.002	ok
2.20	1.20	1.80	31.51	0.00	1.76	0.00	3.168	21.887	34.071	28.061	1.642	1.613	0.600	1.380	1.265	1.00	1.00	1.00	1.00	1.00	1.00	141.669	3.00	4.722	1.00	5000	0.15	85.330	0.99	2.54	ok	1.49	450	0.003	0.002	corregir
2.00	2.00	1.90	31.51	0.00	1.76	0.00	3.344	21.887	34.071	28.061	1.642	1.613	0.600	1.013	1.009	1.00	1.00	1.00	1.00	1.00	1.00	179.023	3.00	5.967	1.00	5000	0.15	85.330	1.99	2.54	ok	1.49	450	0.003	0.002	corregir
1.10	1.10	2.00	31.51	0.00	1.76	0.00	3.520	21.887	34.071	28.061	1.642	1.613	0.600	1.013	1.009	1.00	1.00	1.00	1.00	1.00	1.00	141.669	3.00	4.722	1.00	5000	0.15	85.330	0.87	2.54	ok	1.65	450	0.001	0.002	ok
1.20	1.20	2.00	31.51	0.00	1.76	0.00	3.520	21.887	34.071	28.061	1.803	1.766	0.500	1.009	1.007	1.00	1.00	1.00	1.00	1.00	1.00	143.059	3.00	4.769	1.00	5000	0.15	85.330	0.95	2.54	ok	1.72	450	0.002	0.002	ok
1.50	1.20	2.00	31.51	0.00	1.76	0.00	3.520	21.887	34.071	28.061	1.642	1.613	0.600	1.009	1.007	1.00	1.00	1.00	1.00	1.00	1.00	155.482	3.00	5.183	0.80	5000	0.15	73.247	1.11	2.54	ok	1.49	450	0.002	0.002	ok
1.50	1.50	2.00	31.51	0.00	1.76	0.00	3.520	21.887	34.071	28.061	1.736	1.736	0.500	1.009	1.007	1.00	1.00	1.00	1.00	1.00	1.00	147.302	3.00	4.910	1.00	5000	0.15	85.330	1.23	2.54	ok	1.05	450	0.002	0.002	ok
1.80	1.50	2.00	31.51	0.00	1.76	0.00	3.520	21.887	34.071	28.061	1.771	1.736	0.520	1.008	1.005	1.00	1.00	1.00	1.00	1.00	1.00	157.553	3.00	5.252	0.83	5000	0.15	75.457	1.39	2.54	ok	1.05	450	0.002	0.002	ok
1.80	1.50	2.00	31.51	0.00	1.76	0.00	3.520	21.887	34.071	28.061	1.771	1.736	0.520	1.008	1.005	1.00	1.00	1.00	1.00	1.00	1.00	157.553	3.00	5.252	0.83	5000	0.15	75.457	1.39	2.54	ok	1.05	450	0.002	0.002	ok
2.00	1.00	2.00	31.51	0.00	1.76	0.00	3.520	21.887	34.071	28.061	2.285	2.226	0.200	1.400	1.279	1.00	1.00	1.00	1.00	1.00	1.00	229.290	3.00	7.643	0.50	5000	0.15	47.796	1.43	2.54	ok	1.07	450	0.002	0.002	ok
2.20	1.00	2.00	31.51	0.00	1.76	0.00	3.520	21.887	34.071	28.061	2.413	2.349	0.120	1.364	1.254	1.00	1.00	1.00	1.00	1.00	1.00	233.421	3.00	7.781	0.45	5000	0.15	42.635	1.43	2.54	ok	1.07	450	0.002	0.002	ok
2.40	1.00	2.00	31.51	0.00	1.76	0.00	3.520	21.887	34.071	28.061	2.542	2.471	0.040	1.333	1.233	1.00	1.00	1.00	1.00	1.00	1.00	237.088	3.00	7.903	0.42	5000	0.15	37.923	1.41	2.54	ok	1.05	450	0.002	0.002	ok

Dimensiones correspondiente a los cálculos de laboratorio, tener en cuenta que las dimensiones de las zapatas que indican "corregir" no se recomiendan por no cumplir con la distorsión angular requerida

Luis Teofilo Carmona Córdova
INGENIERO CIVIL
CIP-141392

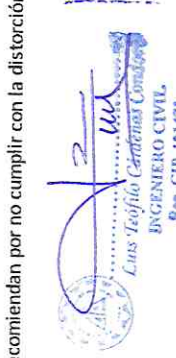
Luis Teofilo Carmona Córdova
INGENIERO CIVIL
Rep. CIP 191674

003927



MEJORAMIENTO DEL SERVICIO DE EDUCACION EN LA
INSTITUCION EDUCATIVA POLITECNICO INDUSTRIAL DEL
DISTRITO DE MACUSANI, PROVINCIA DE CARABAYA - PUNO

COD.PROY. 384654
COD. UNIF. 2353305
FECHA 02/2020

MUNICIPALIDAD
PROVINCIAL DE
CARABAYA

IES POLITECNICO INDUSTRIAL MACUSANI
Código Local: 018929 / Código Modular: 1308790

Ubicación: Macusani -
Carabaya - Puno

INFORME DE MECÁNICA DE SUELOS

PAGINA

51 de 52

HOJA DE CÁLCULO DE LA CALICATA N°7

DIMENSIONES DE LA ZAPATA	PROPIEDADES DE LOS SUELOS			CAPACIDAD PORTANTE												ASENTAMIENTOS							DISTORSIÓN ANGULAR										
	B(m)	L(m)	Df(m)	ϕ(°)	β(°)	c	FACTORES DE CARGA			FACTORES DE FORMA			FACTORES DE PROFUNDIDAD			FACTORES DE INCLINACIÓN			qu (ton/m²)	F.S.	qadm (kg/cm²)	L/b	Es (ton/m²)	µs	If (cm/m)	Se (cm)	Smax (cm)	VERIF	Sdif (cm)	L	α	cmax	VERIF
							Nq	Nc	Ny	Fcs	Fqs	Fys	Fcd	Fqd	Fyd	Fci	Fqi	Fyi															
2.00	2.00	1.00	22.00	0.00	1.23	0.00	7.821	16.883	7.128	1.463	1.404	0.600	1.200	1.158	1.000	1.000	1.000	1.000	20.901	3.00	0.697	1.00	2500	0.25	85.33	0.45	2.54	0.33	450	0.001	0.002	ok	
2.00	2.00	1.30	22.00	0.00	1.23	0.00	7.821	16.883	7.128	1.463	1.404	0.600	1.260	1.205	1.000	1.000	1.000	1.000	26.426	3.00	0.881	1.00	2500	0.25	85.33	0.56	2.54	0.42	450	0.001	0.002	ok	
1.10	1.10	1.50	22.00	0.00	1.23	0.00	7.821	16.883	7.128	1.463	1.404	0.600	1.010	1.008	1.000	1.000	1.000	1.000	23.306	3.00	0.777	1.00	2500	0.25	85.33	0.27	2.54	0.21	450	0.000	0.002	ok	
1.50	1.50	1.50	22.00	0.00	1.23	0.00	7.821	16.883	7.128	1.463	1.404	0.600	1.400	1.316	1.000	1.000	1.000	1.000	30.608	3.00	1.020	1.00	2500	0.25	85.33	0.49	2.54	0.37	450	0.001	0.002	ok	
1.80	1.50	1.50	22.00	0.00	1.23	0.00	7.821	16.883	7.128	1.463	1.404	0.600	1.333	1.263	1.000	1.000	1.000	1.000	31.172	3.00	1.039	1.00	2500	0.25	75.46	0.53	2.54	0.40	450	0.001	0.002	ok	
1.80	1.80	1.50	22.00	0.00	1.23	0.00	7.821	16.883	7.128	1.463	1.404	0.600	1.333	1.263	1.000	1.000	1.000	1.000	30.330	3.00	1.011	1.00	2500	0.25	85.33	0.58	2.54	0.44	450	0.001	0.002	ok	
2.00	1.80	1.50	22.00	0.00	1.23	0.00	7.821	16.883	7.128	1.515	1.449	0.556	1.300	1.237	1.000	1.000	1.000	1.000	30.734	3.00	1.024	0.90	2500	0.25	79.62	0.61	2.54	0.46	450	0.001	0.002	ok	
2.00	2.00	1.50	22.00	0.00	1.23	0.00	7.821	16.883	7.128	1.463	1.404	0.600	1.300	1.237	1.000	1.000	1.000	1.000	30.323	3.00	1.011	1.00	2500	0.25	85.33	0.65	2.54	0.49	450	0.001	0.002	ok	
2.20	1.80	1.50	22.00	0.00	1.23	0.00	7.821	16.883	7.128	1.566	1.494	0.511	1.273	1.215	1.000	1.000	1.000	1.000	31.130	3.00	1.038	0.82	2500	0.25	74.46	0.64	2.54	0.48	450	0.001	0.002	ok	
2.00	2.00	1.60	22.00	0.00	1.23	0.00	7.821	16.883	7.128	1.463	1.404	0.600	1.320	1.253	1.000	1.000	1.000	1.000	32.335	3.00	1.078	1.00	2500	0.25	85.33	0.69	2.54	0.52	450	0.001	0.002	ok	
1.10	1.10	1.80	22.00	0.00	1.23	0.00	7.821	16.883	7.128	1.463	1.404	0.600	1.010	1.009	1.000	1.000	1.000	1.000	27.425	3.00	0.914	1.00	2500	0.25	85.33	0.32	2.54	0.24	450	0.001	0.002	ok	
1.20	1.20	1.80	22.00	0.00	1.23	0.00	7.821	16.883	7.128	1.463	1.404	0.600	1.010	1.008	1.000	1.000	1.000	1.000	27.669	3.00	0.922	1.00	2500	0.25	85.33	0.35	2.54	0.27	450	0.001	0.002	ok	
1.50	1.20	1.80	22.00	0.00	1.23	0.00	7.821	16.883	7.128	1.579	1.505	0.500	1.008	1.007	1.000	1.000	1.000	1.000	29.521	3.00	0.984	0.80	2500	0.25	73.25	0.41	2.54	0.30	450	0.001	0.002	ok	
1.50	1.50	1.80	22.00	0.00	1.23	0.00	7.821	16.883	7.128	1.463	1.404	0.600	1.008	1.007	1.000	1.000	1.000	1.000	28.418	3.00	0.947	1.00	2500	0.25	85.33	0.45	2.54	0.34	450	0.001	0.002	ok	
1.80	1.50	1.80	22.00	0.00	1.23	0.00	7.821	16.883	7.128	1.556	1.485	0.520	1.400	1.316	1.000	1.000	1.000	1.000	37.940	3.00	1.265	0.83	2500	0.25	75.46	0.64	2.54	0.48	450	0.001	0.002	ok	
1.80	1.50	1.80	22.00	0.00	1.23	0.00	7.821	16.883	7.128	1.556	1.485	0.520	1.400	1.316	1.000	1.000	1.000	1.000	37.940	3.00	1.265	0.83	2500	0.25	75.46	0.64	2.54	0.48	450	0.001	0.002	ok	
2.00	1.80	1.80	22.00	0.00	1.23	0.00	7.821	16.883	7.128	1.463	1.404	0.556	1.360	1.284	1.000	1.000	1.000	1.000	37.097	3.00	1.237	0.90	2500	0.25	79.62	0.74	2.54	0.55	450	0.001	0.002	ok	
2.00	2.00	1.80	22.00	0.00	1.23	0.00	7.821	16.883	7.128	1.566	1.494	0.511	1.327	1.259	1.000	1.000	1.000	1.000	36.488	3.00	1.216	1.00	2500	0.25	85.33	0.78	2.54	0.58	450	0.001	0.002	ok	
2.20	1.80	1.80	22.00	0.00	1.23	0.00	7.821	16.883	7.128	1.463	1.404	0.600	1.327	1.259	1.000	1.000	1.000	1.000	37.485	3.00	1.249	0.82	2500	0.25	74.46	0.77	2.54	0.58	450	0.001	0.002	ok	
2.20	2.20	2.00	22.00	0.00	1.23	0.00	7.821	16.883	7.128	1.463	1.404	0.600	1.327	1.259	1.000	1.000	1.000	1.000	36.385	3.00	1.213	1.00	2500	0.25	85.33	0.85	2.54	0.64	450	0.001	0.002	ok	
2.00	2.00	1.90	22.00	0.00	1.23	0.00	7.821	16.883	7.128	1.463	1.404	0.600	1.380	1.300	1.000	1.000	1.000	1.000	38.628	3.00	1.288	1.00	2500	0.25	85.33	0.82	2.54	0.62	450	0.001	0.002	ok	
1.10	1.10	2.00	22.00	0.00	1.23	0.00	7.821	16.883	7.128	1.463	1.404	0.600	1.013	1.010	1.000	1.000	1.000	1.000	30.177	3.00	1.006	1.00	2500	0.25	85.33	0.35	2.54	0.27	450	0.001	0.002	ok	
1.20	1.20	2.00	22.00	0.00	1.23	0.00	7.821	16.883	7.128	1.463	1.404	0.600	1.012	1.009	1.000	1.000	1.000	1.000	30.418	3.00	1.014	1.00	2500	0.25	85.33	0.39	2.54	0.29	450	0.001	0.002	ok	
1.50	1.20	2.00	22.00	0.00	1.23	0.00	7.821	16.883	7.128	1.579	1.505	0.500	1.009	1.007	1.000	1.000	1.000	1.000	32.457	3.00	1.082	0.80	2500	0.25	73.25	0.45	2.54	0.33	450	0.001	0.002	ok	
1.50	1.50	2.00	22.00	0.00	1.23	0.00	7.821	16.883	7.128	1.463	1.404	0.600	1.009	1.007	1.000	1.000	1.000	1.000	31.157	3.00	1.039	1.00	2500	0.25	85.33	0.50	2.54	0.37	450	0.001	0.002	ok	
1.80	1.50	2.00	22.00	0.00	1.23	0.00	7.821	16.883	7.128	1.556	1.485	0.520	1.008	1.006	1.000	1.000	1.000	1.000	32.846	3.00	1.095	0.83	2500	0.25	75.46	0.56	2.54	0.42	450	0.001	0.002	ok	
1.80	1.80	2.00	22.00	0.00	1.23	0.00	7.821	16.883	7.128	1.463	1.404	0.600	1.008	1.006	1.000	1.000	1.000	1.000	31.913	3.00	1.064	1.00	2500	0.25	85.33	0.61	2.54	0.46	450	0.001	0.002	ok	
2.00	1.80	2.10	22.00	0.00	1.23	0.00	7.821	16.883	7.128	1.515	1.449	0.556	1.007	1.006	1.000	1.000	1.000	1.000	34.311	3.00	1.144	0.90	2500	0.25	79.62	0.68	2.54	0.51	450	0.001	0.002	ok	
2.00	2.00	2.20	22.00	0.00	1.23	0.00	7.821	16.883	7.128	1.463	1.404	0.600	1.008	1.006	1.000	1.000	1.000	1.000	35.155	3.00	1.172	1.00	2500	0.25	85.33	0.75	2.54	0.56	450	0.001	0.002	ok	

Dimensiones correspondiente a los cálculos de laboratorio



Alfredo Ramos Ito
INGENIERO CIVIL
CIP: 141392



Luis Trujillo
INGENIERO CIVIL
Reg. CIP 191471

003324



MEJORAMIENTO DEL SERVICIO DE EDUCACION EN LA INSTITUCION EDUCATIVA POLITECNICO INDUSTRIAL DEL DISTRITO DE MACUSANI, PROVINCIA DE CARABAYA - PUNO

IES POLITECNICO INDUSTRIAL MACUSANI
Código Local: 018929 / Código Modular: 1308790

INFORME DE MECANICA DE SUELOS

COD. PROY: 384554
COD. UNIF: 2353305
FECHA: 02/2020

Ubicación: Macusani - Carabaya - Puno

PAGINA: 38 de 48

RESUMEN DE DATOS EN LAS CALICATAS

DESCRIPCIÓN	CALICATA 1 MUESTRA 2	CALICATA 2 MUESTRA 1	CALICATA 3 MUESTRA 2	CALICATA 4 MUESTRA 2	CALICATA 5 MUESTRA 2	CALICATA 6 MUESTRA 2	CALICATA 7 MUESTRA 2
COORDENADAS ESTE	345632.95	345636.733	345662.9	345676.744	345729.86	345771.51	345787.87
COORDENADAS NORTE	8444800.87	8444835.352	8444820.1	8444796.34	8444820.87	8444808.36	8444777.46
PROFUNDIDAD (m)	3.60	3.50	3.30	3.50	3.40	3.30	3.60
NIVEL FREATICO	NO HALLADO	NO HALLADO	NO HALLADO	NO HALLADO	NO HALLADO	NO HALLADO	2.00
LÍMITE LÍQUIDO(%)	17.14	28.79	28.07	28.78	22.91	20.2	46.19
LÍMITE PLÁSTICO(%)	NP	15.91	16.71	17.75	NP	NP	24.20
INDICE PLÁSTICO(%)	NP	12.88	11.35	11.02	NP	NP	21.99
CLASIFICACIÓN SUCS	GP-GM	GW	GP-GC	GP	GP-GM	SP-SM	SC
DENSIDAD NATURAL DE CAMPO(kg/cm3)	1.67	1.66	1.75	1.76	1.76	1.7	1.23
ÁNGULO DE FRICCIÓN INTERNA(φ)	21.19°	31.81°	29.01°	31.51°	31.04°	27.96°	22°

Fuente: Elaboración Propia



003473

003922

PLANIMETRÍA GENERAL

“MEJORAMIENTO DEL SERVICIO DE EDUCACIÓN EDUCATIVA
POLITÉCNICO INDUSTRIAL DEL DISTRITO DE MACUSANI,
PROVINCIA DE CARABAYA PUNO”

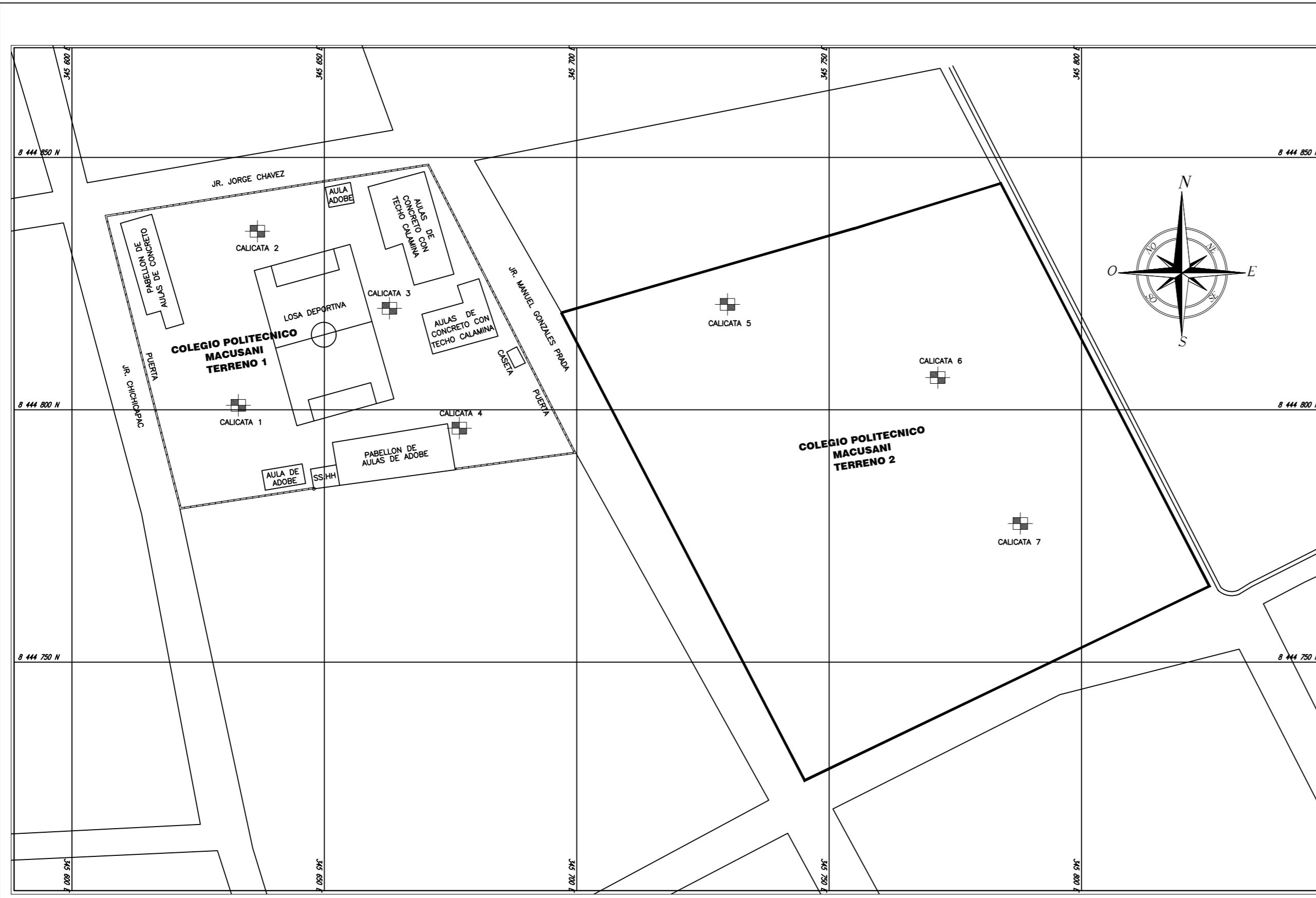

PLANTA DE CALICATAS
ESCALA: 1/500

CUADRO DE COORDENADAS		
CALICATA	ESTE	NORTE
CALICATA 1	345632.950	8444800.870
CALICATA 2	345636.733	8444835.352
CALICATA 3	345662.900	8444820.100
CALICATA 4	345676.744	8444796.340
CALICATA 5	345729.860	8444820.870
CALICATA 6	345771.510	8444806.360
CALICATA 7	345787.870	8444777.460

LEYENDA

ESTRUCTURAS EXISTENTES

CALICATAS

LIMITE DE TERRENO

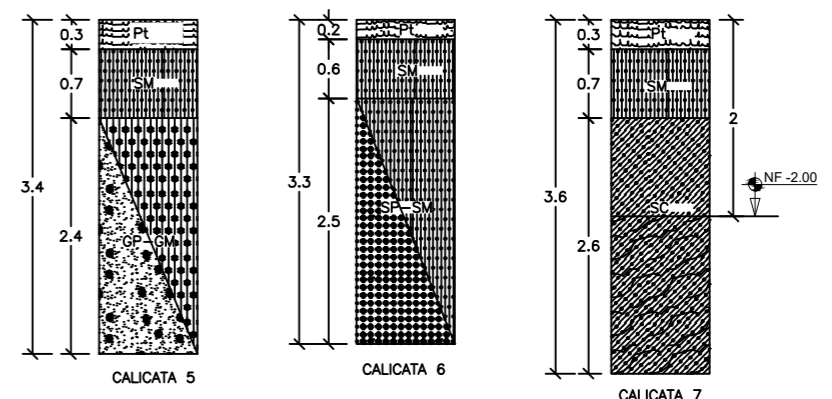

PERFIL ESTRATIGRÁFICO UNIDIMENSIONAL TERRENO 2
ESC: 1/20

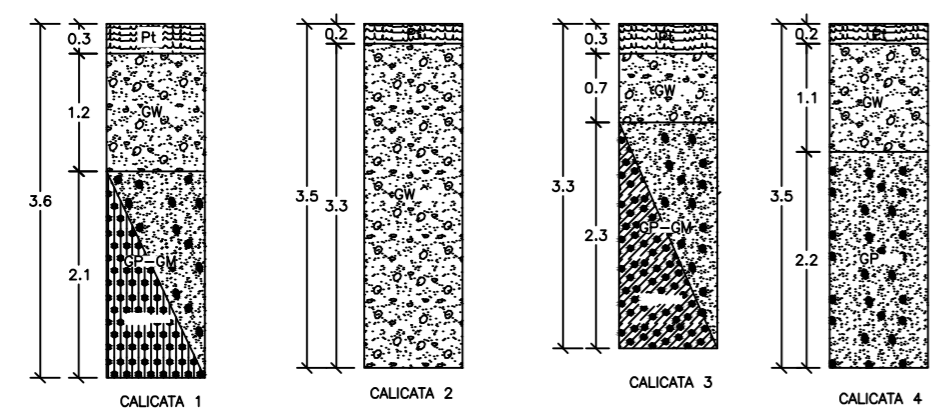

PERFIL ESTRATIGRÁFICO UNIDIMENSIONAL TERRENO 1
ESC: 1/20

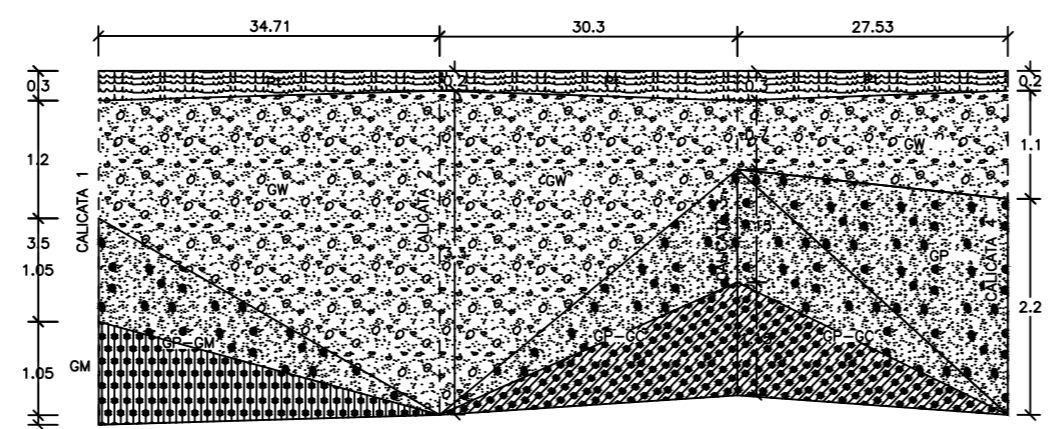

PERFIL ESTRATIGRÁFICO BIDIMENSIONAL TERRENO 1
ESC: 1/20

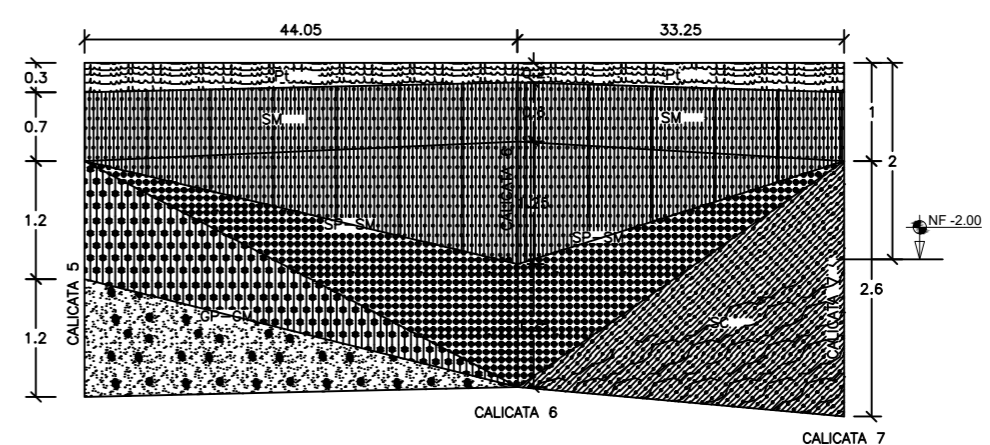

PERFIL ESTRATIGRÁFICO BIDIMENSIONAL TERRENO 2
ESC: 1/20

NOTA:
- LAS UNIDADES SE ENCUENTRAN EN METROS (M), A MENOS QUE SE INDIQUE LO CONTRARIO.

MUNICIPALIDAD PROVINCIAL DE CARABAYA

CROQUIS DE LOCALIZACIÓN

OBSERVACIONES:
CÓD. DE PROYECTO: 384654
CÓD. UNIFICADO: 2353305
CÓD. MODULAR: 1308790
CÓD. LOCAL: 018929

PROYECTO:
"MEJORAMIENTO DEL SERVICIO DE EDUCACION EN LA INSTITUCION EDUCATIVA POLITECNICO INDUSTRIAL DEL DISTRITO DE MACUSANI, PROVINCIA DE CARABAYA - PUNO"

CÓD. CUI: 2353305
CÓD. SNIP: 384654

INSTITUCIÓN EDUCATIVA:
IES POLITECNICO MACUSANI

CÓD. LOCAL: 018929
CÓD. MODULAR: 1308790

UBICACIÓN DEL PROY.:
LOCALIDAD: BARRIO JORGE CHAVEZ
DISTRITO: MACUSANI
PROVINCIA: CARABAYA
DEPARTAMENTO: PUNO

PLANO:
ESTUDIO DE SUELOS
CALICATAS
PLANTA Y PERFILES

PROYECTISTA:
L.G.

DIBUJADO:
S.S.

ESCALA: 1:200 (PLANTA) / 1:20 (PERFILES)
FECHA: 05/08/20

LÁMINA N°:
CA-01

003920

ANEXOS

**“MEJORAMIENTO DEL SERVICIO DE EDUCACIÓN EDUCATIVA
POLITÉCNICO INDUSTRIAL DEL DISTRITO DE MACUSANI,
PROVINCIA DE CARABAYA PUNO”**

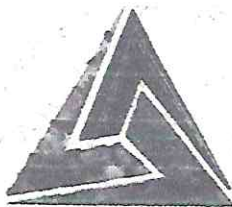

PERUTEST S.A.C.
EQUIPOS E INSTRUMENTOS

PERUTEST S.A.C. 003919

CALIBRACIÓN, MANTENIMIENTO Y VENTAS DE EQUIPOS E INSTRUMENTOS DE LABORATORIO

SUELOS - MATERIALES - CONCRETOS - ASFALTOS - ROCAS - FÍSICA - QUÍMICA

RUC N° 20602182721

Área de Metrología
Laboratorio de Longitud

INFORME DE VERIFICACIÓN
PT - IV - 0232 - 2019

Página 1 de 2

1. Expediente	505-2019
2. Solicitante	UNIVERSIDAD ANDINA NESTOR CACERES VELASQ UEZ
3. Dirección	PJ. LA CULTURA NRO. 305 CERCADO / JULIACA - SAN ROMAN - PUNO
4. Instrumento	TAMIZ DE ENSAYO (SIEVE TEST)
Diametro	8 pulgadas
Designación	No. 200 75 µm
Marca	ELE INTERNATIONAL
Número de serie	174728419
Procedencia	U.S.A.
Identificación	NO INDICA
5. Fecha de Verificación	2019-06-03

Este informe de verificación documenta la trazabilidad a los patrones nacionales o internacionales, que realizan las unidades de la medición de acuerdo con el Sistema Internacional de Unidades (SI).

Los resultados son validos en el momento de la verificación. Al solicitante le corresponde disponer en su momento la ejecución de una reevaluación, la cual está en función del uso, conservación y mantenimiento del instrumento de medición o a reglamento vigente.

PERUTEST S.A.C. no se responsabiliza de los perjuicios que pueda ocasionar el uso inadecuado de este instrumento, ni de una incorrecta interpretación de los resultados de la calibración aqui declarados.

Este informe de verificación no podrá ser reproducido parcialmente sin la aprobación por escrito del laboratorio que lo emite.

El informe de verificación sin firma y sello carece de validez.

Fecha de Emisión

2019-06-12

Jefe del Laboratorio de Metrología

Sello



Luis Teófilo Cárdenas
INGENIERO CIVIL
Reg. CIP 191471

MANUEL ALEJANDRO ALIAGA TORRES



Principal: Jr. La Madrid Mz. E Lt. 14 Urb. Los Olivos - San Martín de Porres - Lima

Sucursal: Calle Sinchi Roca Nro. 1320 - La Victoria - Chiclayo - Lambayeque

Teléfono: 913028621 - 913028623 - 913028624 Oficina: (511) 764 5730

E-mail : ventas@perutest.com.pe Web: www.perutest.com.pe



Wilfredo J. Ramos Ito
INGENIERO CIVIL
CIP 141392

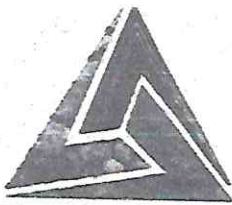

PERUTEST S.A.C.
EQUIPOS E INSTRUMENTOS

PERUTEST S.A.C.

CALIBRACIÓN, MANTENIMIENTO Y VENTAS DE EQUIPOS E INSTRUMENTOS DE LABORATORIO

SUELOS · MATERIALES · CONCRETOS · ASFALTOS · ROCAS · FÍSICA · QUÍMICA

RUC N° 20602182721

003018

Área de Metrología
Laboratorio de Longitud

INFORME DE VERIFICACIÓN PT - IV - 0233 - 2019

Página 1 de 2

1. Expediente	505-2019
2. Solicitante	UNIVERSIDAD ANDINA NESTOR CACERES VELASQ UEZ
3. Dirección	PJ. LA CULTURA NRO. 305 CERCADO / JULIACA - SAN ROMAN - PUNO
4. Instrumento	TAMIZ DE ENSAYO (SIEVE TEST)
Diametro	8 pulgadas
Designación	No. 100 150 µm
Marca	ELE INTERNATIONAL
Número de serie	10519064
Procedencia	U.S.A.
Identificación	046427500138
5. Fecha de Verificación	2019-06-03

Este informe de verificación documenta la trazabilidad a los patrones nacionales o internacionales, que realizan las unidades de la medición de acuerdo con el Sistema Internacional de Unidades (SI).

Los resultados son validos en el momento de la verificación. Al solicitante le corresponde disponer en su momento la ejecución de una reevaluación, la cual esté en función del uso, conservación y mantenimiento del instrumento de medición o a reglamento vigente.

PERUTEST S.A.C. no se responsabiliza de los perjuicios que pueda ocasionar el uso inadecuado de este instrumento, ni de una incorrecta interpretación de los resultados de la calibración aquí declarados.

Este informe de verificación no podrá ser reproducido parcialmente sin la aprobación por escrito del laboratorio que lo emite.

El informe de verificación sin firma y sello carece de validez.

Fecha de Emisión

2019-06-12

Jefe del Laboratorio de Metrología

Sello

Luis Teófilo Cárdenas
INGENIERO CIVIL
Reg. CIP 191471

MANUEL ALEJANDRO ALIAGA TORRES



Principal: Jr. La Madrid Mz. E Lt. 14 Urb. Los Olivos - San Martín de Porres - Lima

Sucursal: Calle Sinchi Roca Nro. 1320 - La Victoria - Chiclayo - Lambayeque

Teléfono: 913028621 - 913028623 - 913028624 Oficina: (511) 764 5730

E-mail : ventas@perutest.com.pe Web: www.perutest.com.pe



Fernando J. Ramos Ito
INGENIERO CIVIL
CIP 181392

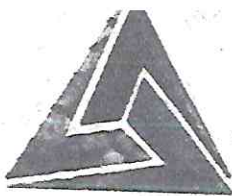

PERUTEST S.A.C.
EQUIPOS E INSTRUMENTOS

PERUTEST S.A.C.

003917

CALIBRACIÓN, MANTENIMIENTO Y VENTAS DE EQUIPOS E INSTRUMENTOS DE LABORATORIO
SUELOS - MATERIALES - CONCRETOS - ASFALTOS - ROCAS - FÍSICA - QUÍMICA

RUC N° 20602182721

Área de Metrología
Laboratorio de Longitud

INFORME DE VERIFICACIÓN
PT - IV - 0235 - 2019

Página 1 de 2

1. Expediente 505-2019

2. Solicitante UNIVERSIDAD ANDINA NESTOR CACERES VELASQUEZ

3. Dirección PJ. LA CULTURA NRO. 305 CERCADO / JULIACA - SAN ROMAN - PUNO

4. Instrumento TAMIZ DE ENSAYO (SIEVE TEST)

Diametro 8 pulgadas

Designación No. 50
300 µm

Marca ELE INTERNATIONAL

Número de serie 10519007

Procedencia U.S.A.

Identificación 046427500129

5. Fecha de Verificación 2019-06-03

Este informe de verificación documenta la trazabilidad a los patrones nacionales o internacionales, que realizan las unidades de la medición de acuerdo con el Sistema Internacional de Unidades (SI).

Los resultados son validos en el momento de la verificación. Al solicitante le corresponde disponer en su momento la ejecución de una reevaluación, la cual está en función del uso, conservación y mantenimiento del instrumento de medición o a reglamento vigente.

PERUTEST S.A.C. no se responsabiliza de los perjuicios que pueda ocasionar el uso inadecuado de este instrumento, ni de una incorrecta interpretación de los resultados de la calibración aquí declarados.

Este informe de verificación no podrá ser reproducido parcialmente sin la aprobación por escrito del laboratorio que lo emite.

El informe de verificación sin firma y sello carece de validez.

Fecha de Emisión

Jefe del Laboratorio de Metrología

Sello



Wilfredo J Ramos Ito
Wilfredo J Ramos Ito
INGENIERO CIVIL
CIP 141392



Andrés Teófilo Cárdenas Condá
Andrés Teófilo Cárdenas Condá
INGENIERO CIVIL
Reg. CIP 191428

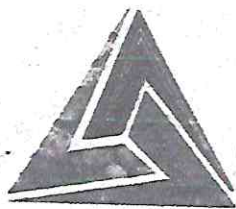

PERUTEST S.A.C.
EQUIPOS E INSTRUMENTOS

PERUTEST S.A.C. 003916

CALIBRACIÓN, MANTENIMIENTO Y VENTAS DE EQUIPOS E INSTRUMENTOS DE LABORATORIO
SUELOS - MATERIALES - CONCRETOS - ASFALTOS - ROCAS - FÍSICA - QUÍMICA

RUC N° 20602182721

INFORME DE VERIFICACIÓN
PT - IV - 0236 - 2019

Área de Metrología
Laboratorio de Longitud

Página 1 de 2

1. Expediente	505-2019
2. Solicitante	UNIVERSIDAD ANDINA NESTOR CACERES VELASQ UEZ
3. Dirección	PJ. LA CULTURA NRO. 305 CERCADO / JULIACA - SAN ROMAN - PUNO
4. Instrumento	TAMIZ DE ENSAYO (SIEVE TEST)
Diametro	8 pulgadas
Designación	No. 40 425 µm
Marca	ELE INTERNATIONAL
Número de serie	10518900
Procedencia	U.S.A.
Identificación	046427500124
5. Fecha de Verificación	2019-06-03

Este informe de verificación documenta la trazabilidad a los patrones nacionales o internacionales, que realizan las unidades de la medición de acuerdo con el Sistema Internacional de Unidades (SI).

Los resultados son validos en el momento de la verificación. Al solicitante le corresponde disponer en su momento la ejecución de una reevaluación, la cual está en función del uso, conservación y mantenimiento del instrumento de medición o a reglamento vigente.

PERUTEST S.A.C. no se responsabiliza de los perjuicios que pueda ocasionar el uso inadecuado de este instrumento, ni de una incorrecta interpretación de los resultados de la calibración aquí declarados.

Este informe de verificación no podrá ser reproducido parcialmente sin la aprobación por escrito del laboratorio que lo emite.

El informe de verificación sin firma y sello carece de validez.

Fecha de Emisión

2019-06-12

Jefe del Laboratorio de Metrología

Sello



(Handwritten Signature)

MANUEL ALEJANDRO ALIAGA TORRES



Principal: Jr. La Madrid Mz. E Lt. 14 Urb. Los Olivos - San Martín de Porres - Lima
Sucursal: Calle Sinchi Roca Nro. 1320 - La Victoria - Chiclayo - Lambayeque
Teléfono: 913028621 - 913028623 - 913028624 Oficina: (511) 764 5730
E-mail : ventas@perutest.com.pe Web: www.perutest.com.pe



(Handwritten Signature)
Wilfredo J. Ramos Ito
INGENIERO CIVIL
CIP 141392

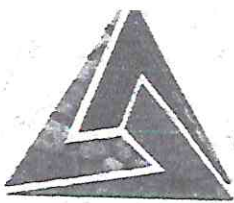

PERUTEST S.A.C.
EQUIPOS E INSTRUMENTOS

PERUTEST S.A.C. 003915

CALIBRACIÓN, MANTENIMIENTO Y VENTAS DE EQUIPOS E INSTRUMENTOS DE LABORATORIO
SUELOS - MATERIALES - CONCRETOS - ASFALTOS - ROCAS - FÍSICA - QUÍMICA
RUC N° 20602182721

Área de Metrología
Laboratorio de Longitud

INFORME DE VERIFICACIÓN
PT - IV - 0238 - 2019

Página 1 de 2

1. Expediente	505-2019
2. Solicitante	UNIVERSIDAD ANDINA NESTOR CACERES VELASQ UEZ
3. Dirección	PJ. LA CULTURA NRO. 305 CERCADO / JULIACA - SAN ROMAN - PUNO
4. Instrumento	TAMIZ DE ENSAYO (SIEVE TEST)
Diametro	8 pulgadas
Designación	No. 20 850 µm
Marca	ELE INTERNATIONAL
Número de serie	1126783
Procedencia	U.S.A.
Identificación	046427500116
5. Fecha de Verificación	2019-06-03

Este informe de verificación documenta la trazabilidad a los patrones nacionales o internacionales, que realizan las unidades de la medición de acuerdo con el Sistema Internacional de Unidades (SI).

Los resultados son válidos en el momento de la verificación. Al solicitante le corresponde disponer en su momento la ejecución de una reevaluación, la cual está en función del uso, conservación y mantenimiento del instrumento de medición o a reglamento vigente.

PERUTEST S.A.C. no se responsabiliza de los perjuicios que pueda ocasionar el uso inadecuado de este instrumento, ni de una incorrecta interpretación de los resultados de la calibración aquí declarados.

Este informe de verificación no podrá ser reproducido parcialmente sin la aprobación por escrito del laboratorio que lo emite.

El informe de verificación sin firma y sello carece de validez.

Fecha de Emisión

2019-06-12

Jefe del Laboratorio de Metrología

Sello



Luis Teófilo Cárdenas Comas
INGENIERO CIVIL
Reg. CIP 191471

MANUEL ALEJANDRO ALIAGA TORRES



Principal: Jr. La Madrid Mz. E Lt. 14 Urb. Los Olivos - San Martín de Porres - Lima
Sucursal: Calle Sinchi Roca Nro. 1320 - La Victoria - Chiclayo - Lambayeque
Teléfono: 913028621 - 913028623 - 913028624 Oficina: (511) 764 5730
E-mail : ventas@perutest.com.pe Web: www.perutest.com.pe



Wilfredo J Ramos Ito
INGENIERO CIVIL
CIP- 141392

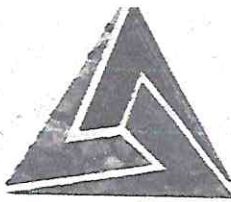

PERUTEST S.A.C.
EQUIPOS E INSTRUMENTOS

PERUTEST S.A.C.

003914

CALIBRACIÓN, MANTENIMIENTO Y VENTAS DE EQUIPOS E INSTRUMENTOS DE LABORATORIO
SUELOS - MATERIALES - CONCRETOS - ASFALTOS - ROCAS - FÍSICA - QUÍMICA
RUC N° 20602182721

INFORME DE VERIFICACIÓN PT - IV - 0241 - 2019

Área de Metrología
Laboratorio de Longitud

Página 1 de 2

1. Expediente	505-2019
2. Solicitante	UNIVERSIDAD ANDINA NESTOR CACERES VELASQUEZ
3. Dirección	PJ. LA CULTURA NRO. 305 CERCADO / JULIACA - SAN ROMAN - PUNO
4. Instrumento	TAMIZ DE ENSAYO (SIEVE TEST)
Díametro	8 pulgadas
Designación	No. 10 2 mm
Marca	ELE INTERNATIONAL
Número de serie	0447239
Procedencia	U.S.A.
Identificación	046427500019
5. Fecha de Verificación	2019-06-03

Este informe de verificación documenta la trazabilidad a los patrones nacionales o internacionales, que realizan las unidades de la medición de acuerdo con el Sistema Internacional de Unidades (SI).

Los resultados son validos en el momento de la verificación. Al solicitante le corresponde disponer en su momento la ejecución de una reevaluación, la cual está en función del uso, conservación y mantenimiento del instrumento de medición o a reglamento vigente.

PERUTEST S.A.C. no se responsabiliza de los perjuicios que pueda ocasionar el uso inadecuado de este instrumento, ni de una incorrecta interpretación de los resultados de la calibración aqui declarados.

Este informe de verificación no podrá ser reproducido parcialmente sin la aprobación por escrito del laboratorio que lo emite.

El informe de verificación sin firma y sello carece de validez.

Fecha de Emisión
2019-06-12

Jefe del Laboratorio de Metrología

Sello

Luis Tenfilo Cárdenas
INGENIERO CIVIL
REG. CIP 15147



MANUEL ALEJANDRO ALIAGA TORRES



Principal: Jr. La Madrid Mz. E Lt. 14 Urb. Los Olivos - San Martín de Porres - Lima
Sucursal: Calle Sinchi Roca Nro. 1320 - La Victoria - Chiclayo - Lambayeque
Teléfono: 913028621 - 913028623 - 913028624 Oficina: (511) 764 5730
E-mail : ventas@perutest.com.pe Web: www.perutest.com.pe

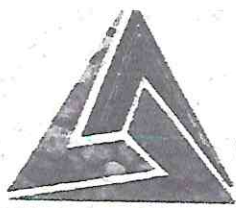

Wilfredo J. Ramos Ito
INGENIERO CIVIL
CIP 141392



PERUTEST S.A.C.
EQUIPOS E INSTRUMENTOS

PERUTEST S.A.C. 003913

CALIBRACIÓN, MANTENIMIENTO Y VENTAS DE EQUIPOS E INSTRUMENTOS DE LABORATORIO

SUELOS - MATERIALES - CONCRETOS - ASFALTOS - ROCAS - FÍSICA - QUÍMICA

RUC N° 20602182721

Área de Metrología
Laboratorio de Longitud

INFORME DE VERIFICACIÓN
PT - IV - 0243 - 2019

Página 1 de 2

1. Expediente	505-2019
2. Solicitante	UNIVERSIDAD ANDINA NESTOR CACERES VELASQ UEZ
3. Dirección	PJ. LA CULTURA NRO. 305 CERCADO / JULIACA - SAN ROMAN - PUNO
4. Instrumento	TAMIZ DE ENSAYO (SIEVE TEST)
Diametro	8 pulgadas
Designación	No. 4 4.75 mm
Marca	ELE INTERNATIONAL
Número de serie	03497163
Procedencia	U.S.A.
Identificación	NO INDICA
5. Fecha de Verificación	2019-06-03

Este informe de verificación documenta la trazabilidad a los patrones nacionales o internacionales, que realizan las unidades de la medición de acuerdo con el Sistema Internacional de Unidades (SI).

Los resultados son válidos en el momento de la verificación. Al solicitante le corresponde disponer en su momento la ejecución de una reevaluación, la cual está en función del uso, conservación y mantenimiento del instrumento de medición o a reglamento vigente.

PERUTEST S.A.C. no se responsabiliza de los perjuicios que pueda ocasionar el uso inadecuado de este instrumento, ni de una incorrecta interpretación de los resultados de la calibración aquí declarados.

Este informe de verificación no podrá ser reproducido parcialmente sin la aprobación por escrito del laboratorio que lo emite.

El informe de verificación sin firma y sello carece de validez.

Fecha de Emisión

2019-06-12

Jefe del Laboratorio de Metrología

Sello

Luis Teofil Cárdenas
INGENIERO CIVIL
RUC 20111673

MANUEL ALEJANDRO ALIAGA TORRES



Principal: Jr. La Madrid Mz. E Lt. 14 Urb. Los Olivos - San Martín de Porres - Lima

Sucursal: Calle Sinchi Roca Nro. 1320 - La Victoria - Chiclayo - Lambayeque

Teléfono: 913028621 - 913028623 - 913028624 Oficina: (511) 764 5730

E-mail : ventas@perutest.com.pe Web: www.perutest.com.pe

Ramiro J Ramos Ito
INGENIERO CIVIL
CIP 141392

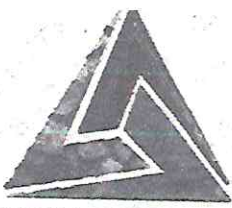

PERUTEST S.A.C.
EQUIPOS E INSTRUMENTOS

PERUTEST S.A.C.

003912

CALIBRACIÓN, MANTENIMIENTO Y VENTAS DE EQUIPOS E INSTRUMENTOS DE LABORATORIO
SUELOS - MATERIALES - CONCRETOS - ASFALTOS - ROCAS - FÍSICA - QUÍMICA

RUC N° 20602182721

Área de Metrología
Laboratorio de Longitud

INFORME DE VERIFICACIÓN PT - IV - 0244 - 2019

Página 1 de 2

1. Expediente	505-2019
2. Solicitante	UNIVERSIDAD ANDINA NESTOR CACERES VELASQ UEZ
3. Dirección	PJ. LA CULTURA NRO. 305 CERCADO / JULIACA - SAN ROMAN - PUNO
4. Instrumento	TAMIZ DE ENSAYO (SIEVE TEST)
Diametro	8 pulgadas
Designación	3/8 in 9.5 mm
Marca	ELE INTERNATIONAL
Número de serie	10518740
Procedencia	U.S.A.
Identificación	046427500098
5. Fecha de Verificación	2019-06-03

Este informe de verificación documenta la trazabilidad a los patrones nacionales o internacionales, que realizan las unidades de la medición de acuerdo con el Sistema Internacional de Unidades (SI).

Los resultados son validos en el momento de la verificación. Al solicitante le corresponde disponer en su momento la ejecución de una reevaluación, la cual está en función del uso, conservación y mantenimiento del instrumento de medición o a reglamento vigente.

PERUTEST S.A.C. no se responsabiliza de los perjuicios que pueda ocasionar el uso inadecuado de este instrumento, ni de una incorrecta interpretación de los resultados de la calibración aquí declarados.

Este informe de verificación no podrá ser reproducido parcialmente sin la aprobación por escrito del laboratorio que lo emite.

El informe de verificación sin firma y sello carece de validez.

Fecha de Emisión

2019-06-12

Jefe del Laboratorio de Metrología

Sello

Luis Teofilo Cárdenas Cordero
INGENIERO CIVIL
Reg. CIP 191471



MANUEL ALEJANDRO ALIAGA TORRES



Principal: Jr. La Madrid Mz. E Lt. 14 Urb. Los Olivos - San Martín de Porres - Lima
Sucursal: Calle Sinchi Roca Nro. 1320 - La Victoria - Chiclayo - Lambayeque
Teléfono: 913028621 - 913028623 - 913028624 Oficina: (511) 764 5730
E-mail : ventas@perutest.com.pe Web: www.perutest.com.pe

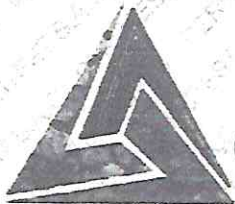

Wilfredo Ramos Ito
INGENIERO CIVIL
CIP 141392



PERUTEST S.A.C.
EQUIPOS E INSTRUMENTOS

PERUTEST S.A.C. 003911

CALIBRACIÓN, MANTENIMIENTO Y VENTAS DE EQUIPOS E INSTRUMENTOS DE LABORATORIO

SUELOS - MATERIALES - CONCRETOS - ASFALTOS - ROCAS - FÍSICA - QUÍMICA

RUC N° 20602182721

INFORME DE VERIFICACIÓN
PT - IV - 0245 - 2019

Área de Metrología
Laboratorio de Longitud

Página 1 de 2

1. Expediente	505-2019
2. Solicitante	UNIVERSIDAD ANDINA NESTOR CACERES VELASQ UEZ
3. Dirección	PJ. LA CULTURA NRO. 305 CERCADO / JULIACA - SAN ROMAN - PUNO
4. Instrumento	TAMIZ DE ENSAYO (SIEVE TEST)
Diámetro	8 pulgadas
Designación	1/2 in 12.5 mm
Marca	ELE INTERNATIONAL
Número de serie	0456634
Procedencia	U.S.A.
Identificación	NO INDICA
5. Fecha de Verificación	2019-06-03

Este informe de verificación documenta la trazabilidad a los patrones nacionales o internacionales, que realizan las unidades de la medición de acuerdo con el Sistema Internacional de Unidades (SI).

Los resultados son validos en el momento de la verificación. Al solicitante le corresponde disponer en su momento la ejecución de una reevaluación, la cual está en función del uso, conservación y mantenimiento del instrumento de medición o a reglamento vigente.

PERUTEST S.A.C. no se responsabiliza de los perjuicios que pueda ocasionar el uso inadecuado de este instrumento, ni de una incorrecta interpretación de los resultados de la calibración aqui declarados.

Este informe de verificación no podrá ser reproducido parcialmente sin la aprobación por escrito del laboratorio que lo emite.

El informe de verificación sin firma y sello carece de validez.

Fecha de Emisión

2019-06-12

Jefe del Laboratorio de Metrología

Sello

Luis Teófilo Cárdenas
INGENIERO CIVIL
Reg. CIP 131471



MANUEL ALEJANDRO ALIAGA TORRES



Principal: Jr. La Madrid Mz. E Lt. 14 Urb. Los Olivos - San Martín de Porres - Lima

Sucursal: Calle Sinchi Roca Nro. 1320 - La Victoria - Chiclayo - Lambayeque

Teléfono: 913028621 - 913028623 - 913028624 Oficina: (511) 764 5730

E-mail : ventas@perutest.com.pe Web: www.perutest.com.pe



Wilfredo J. Ramos Ito
INGENIERO CIVIL
CIP 141392



PERUTEST S.A.C. 003910

CALIBRACIÓN, MANTENIMIENTO Y VENTAS DE EQUIPOS E INSTRUMENTOS DE LABORATORIO
SUELOS - MATERIALES - CONCRETOS - ASFALTOS - ROCAS - FÍSICA - QUÍMICA
RUC N° 20602182721

Área de Metrología
Laboratorio de Longitud

INFORME DE VERIFICACIÓN PT - IV - 0246 - 2019

1. Expediente	505-2019
2. Solicitante	UNIVERSIDAD ANDINA NESTOR CACERES VELASQ UEZ
3. Dirección	PJ. LA CULTURA NRO. 305 CERCADO / JULIACA - SAN ROMAN - PUNO
4. Instrumento	TAMIZ DE ENSAYO (SIEVE TEST)
Diametro	8 pulgadas
Designación	3/4 in 19 mm
Marca	ELE INTERNATIONAL
Número de serie	525962
Procedencia	U.S.A.
Identificación	046427500007
5. Fecha de Verificación	2019-06-03

Este informe de verificación documenta la trazabilidad a los patrones nacionales o internacionales, que realizan las unidades de la medición de acuerdo con el Sistema Internacional de Unidades (SI).

Los resultados son validos en el momento de la verificación. Al solicitante le corresponde disponer en su momento la ejecución de una reevaluación, la cual está en función del uso, conservación y mantenimiento del instrumento de medición o a reglamento vigente.

PERUTEST S.A.C. no se responsabiliza de los perjuicios que pueda ocasionar el uso inadecuado de este instrumento, ni de una incorrecta interpretación de los resultados de la calibración aquí declarados.

Este informe de verificación no podrá ser reproducido parcialmente sin la aprobación por escrito del laboratorio que lo emite.

El informe de verificación sin firma y sello carece de validez.

Fecha de Emisión

Jefe del Laboratorio de Metrología

Sello

2019-06-12

Luis Teófilo Cárdenas Condáesa
INGENIERO CIVIL
Reg. CIP 191471

MANUEL ALEJANDRO ALIAGA TORRES



Principal: Jr. La Madrid Mz. E Lt. 14 Urb. Los Olivos - San Martín de Porres - Lima
Sucursal: Calle Sinchi Roca Nro. 1320 - La Victoria - Chiclayo - Lambayeque
Teléfono: 913028621 - 913028623 - 913028624 Oficina: (511) 764 5730
E-mail : ventas@perutest.com.pe Web: www.perutest.com.pe

Luis Teófilo Cárdenas Condáesa
INGENIERO CIVIL
CIP- 141392



PERUTEST S.A.C.
EQUIPOS E INSTRUMENTOS

PERUTEST S.A.C. 003909

CALIBRACIÓN, MANTENIMIENTO Y VENTAS DE EQUIPOS E INSTRUMENTOS DE LABORATORIO
SUELOS - MATERIALES - CONCRETOS - ASFALTOS - ROCAS - FÍSICA - QUÍMICA

RUC N° 20602182721

INFORME DE VERIFICACIÓN
PT - IV - 0247 - 2019

Área de Metrología
Laboratorio de Longitud

Página 1 de 2

1. Expediente	505-2019	Este informe de verificación documenta la trazabilidad a los patrones nacionales o internacionales, que realizan las unidades de la medición de acuerdo con el Sistema Internacional de Unidades (SI).
2. Solicitante	UNIVERSIDAD ANDINA NESTOR CACERES VELASQUEZ	
3. Dirección	PJ. LA CULTURA NRO. 305 CERCADO / JULIACA - SAN ROMAN - PUNO	Los resultados son validos en el momento de la verificación. Al solicitante le corresponde disponer en su momento la ejecución de una reevaluación, la cual está en función del uso, conservación y mantenimiento del instrumento de medición o a reglamento vigente.
4. Instrumento	TAMIZ DE ENSAYO (SIEVE TEST)	
Diametro	8 pulgadas	
Designación	1,00 in 25 mm	
Marca	ELE INTERNATIONAL	
Número de serie	046427	PERUTEST S.A.C. no se responsabiliza de los perjuicios que pueda ocasionar el uso inadecuado de este instrumento, ni de una incorrecta interpretación de los resultados de la calibración aquí declarados.
Procedencia	U.S.A.	
Identificación	046427500083	
5. Fecha de Verificación	2019-06-03	Este informe de verificación no podrá ser reproducido parcialmente sin la aprobación por escrito del laboratorio que lo emite.
		El informe de verificación sin firma y sello carece de validez.

Fecha de Emisión

Jefe del Laboratorio de Metrología

Sello

2019-06-12

Luis Teófilo Cárdenas Conzales
INGENIERO CIVIL
Reg. CIP 191471

MANUEL ALEJANDRO ALIAGA TORRES



Principal: Jr. La Madrid Mz. E Lt. 14 Urb. Los Olivos - San Martín de Porres - Lima
Sucursal: Calle Sinchi Roca Nro. 1320 - La Victoria - Chiclayo - Lambayeque
Teléfono: 913028621 - 913028623 - 913028624 Oficina: (511) 764 5730
E-mail : ventas@perutest.com.pe Web: www.perutest.com.pe



Vincedo Ramos Ito
INGENIERO CIVIL
CIP-191392



PERUTEST S.A.C.
EQUIPOS E INSTRUMENTOS

PERUTEST S.A.C. 003908

CALIBRACIÓN, MANTENIMIENTO Y VENTAS DE EQUIPOS E INSTRUMENTOS DE LABORATORIO

SUELOS - MATERIALES - CONCRETOS - ASFALTOS - ROCAS - FÍSICA - QUÍMICA

RUC N° 20602182721

INFORME DE VERIFICACIÓN
PT - IV - 0248 - 2019

Área de Metrología
Laboratorio de Longitud

Página 1 de 2

1. Expediente	505-2019	Este informe de verificación documenta la trazabilidad a los patrones nacionales o internacionales, que realizan las unidades de la medición de acuerdo con el Sistema Internacional de Unidades (SI).
2. Solicitante	UNIVERSIDAD ANDINA NESTOR CACERES VELASQ UEZ	Los resultados son validos en el momento de la verificación. Al solicitante le corresponde disponer en su momento la ejecución de una reevaluación, la cual está en función del uso, conservación y mantenimiento del instrumento de medición o a reglamento vigente.
3. Dirección	PJ. LA CULTURA NRO. 305 CERCADO / JULIACA - SAN ROMAN - PUNO	PERUTEST S.A.C. no se responsabiliza de los perjuicios que pueda ocasionar el uso inadecuado de este instrumento, ni de una incorrecta interpretación de los resultados de la calibración aquí declarados.
4. Instrumento	TAMIZ DE ENSAYO (SIEVE TEST)	Este informe de verificación no podrá ser reproducido parcialmente sin la aprobación por escrito del laboratorio que lo emite.
Diametro	8 pulgadas	El informe de verificación sin firma y sello carece de validez.
Designación	1 1/2 in 37.5 mm	
Marca	ELE INTERNATIONAL	
Número de serie	10518639	
Procedencia	U.S.A.	
Identificación	046427500079	
5. Fecha de Verificación	2019-06-03	

Fecha de Emisión

2019-06-12

Jefe del Laboratorio de Metrología

MANUEL ALEJANDRO ALIAGA TORRES

Sello



Principal: Jr. La Madrid Mz. E Lt. 14 Urb. Los Olivos - San Martín de Porres - Lima

Sucursal: Calle Sinchi Roca Nro. 1320 - La Victoria - Chiclayo - Lambayeque

Teléfono: 913028621 - 913028623 - 913028624 Oficina: (511) 764 5730

E-mail : ventas@perutest.com.pe Web: www.perutest.com.pe





PERUTEST S.A.C.
EQUIPOS E INSTRUMENTOS

PERUTEST S.A.C.

003907

CALIBRACIÓN, MANTENIMIENTO Y VENTAS DE EQUIPOS E INSTRUMENTOS DE LABORATORIO

SUELOS - MATERIALES - CONCRETOS - ASFALTOS - ROCAS - FÍSICA - QUÍMICA

RUC N° 20602182721

INFORME DE VERIFICACIÓN
PT - IV - 0249 - 2019

Área de Metrología
Laboratorio de Longitud

Página 1 de 2

1. Expediente	505-2019	Este informe de verificación documenta la trazabilidad a los patrones nacionales o internacionales, que realizan las unidades de la medición de acuerdo con el Sistema Internacional de Unidades (SI).
2. Solicitante	UNIVERSIDAD ANDINA NESTOR CACERES VELASQ UEZ	Los resultados son validos en el momento de la verificación. Al solicitante le corresponde disponer en su momento la ejecución de una reevaluación, la cual está en función del uso, conservación y mantenimiento del instrumento de medición o a reglamento vigente.
3. Dirección	PJ. LA CULTURA NRO. 305 CERCADO / JULIACA - SAN ROMAN - PUNO	PERUTEST S.A.C. no se responsabiliza de los perjuicios que pueda ocasionar el uso inadecuado de este instrumento, ni de una incorrecta interpretación de los resultados de la calibración aqui declarados.
4. Instrumento	TAMIZ DE ENSAYO (SIEVE TEST)	Este informe de verificación no podrá ser reproducido parcialmente sin la aprobación por escrito del laboratorio que lo emite.
Diametro	8 pulgadas	El informe de verificación sin firma y sello carece de validez.
Designación	2 in 50 mm	
Marca	ELE INTERNATIONAL	
Número de serie	10518615	
Procedencia	U.S.A.	
Identificación	046427500077	
5. Fecha de Verificación	2019-06-03	

Fecha de Emisión

Jefe del Laboratorio de Metrología

Sello

2019-06-12

Luis Toño Córdova
INGENIERO CIVIL
Reg. CIP 19147

MANUEL ALEJANDRO ALIAGA TORRES



Principal: Jr. La Madrid Mz. E Lt. 14 Urb. Los Olivos - San Martín de Porres - Lima

Sucursal: Calle Sinchi Roca Nro. 1320 - La Victoria - Chiclayo - Lambayeque

Teléfono: 913028621 - 913028623 - 913028624 Oficina: (511) 764 5730

E-mail : ventas@perutest.com.pe Web: www.perutest.com.pe



Wilfredo J. Ramos Ito
INGENIERO CIVIL
CIP 141392

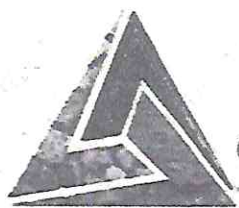

PERUTEST S.A.C.
EQUIPOS E INSTRUMENTOS

PERUTEST S.A.C. 003906

CALIBRACIÓN, MANTENIMIENTO Y VENTAS DE EQUIPOS E INSTRUMENTOS DE LABORATORIO
SUELOS - MATERIALES - CONCRETOS - ASFALTOS - ROCAS - FÍSICA - QUÍMICA
RUC N° 20602182721

CERTIFICADO DE CALIBRACIÓN
PT - LT - 047 - 2019

Área de Metrología
Laboratorio de Temperatura

Página 1 de 5

1. Expediente 505-2019

2. Solicitante UNIVERSIDAD ANDINA NESTOR CACERES
VELASQUEZ

3. Dirección PJ. LA CULTURA NRO. 305 CERCADO /
JULIACA - SAN ROMAN - PUNO

4. Equipo HORNO

Alcance Máximo 300 °C

Marca HUMBOLDT

Modelo H-30145E.4F

Número de Serie B231ER-00065

Procedencia U.S.A.

Identificación NO INDICA

Ubicación NO INDICA

Este certificado de calibración documenta la trazabilidad a los patrones nacionales o internacionales, que realizan las unidades de la medición de acuerdo con el Sistema Internacional de Unidades (SI).

Los resultados son validos en el momento de la calibración. Al solicitante le corresponde disponer en su momento la ejecución de una recalibración, la cual está en función del uso, conservación y mantenimiento del instrumento de medición o a reglamento vigente.

PERUTEST S.A.C. no se responsabiliza de los perjuicios que pueda ocasionar el uso inadecuado de este instrumento, ni de una incorrecta interpretación de los resultados de la calibración aqui declarados.

Este certificado de calibración no podrá ser reproducido parcialmente sin la aprobación por escrito del laboratorio que lo emite.

El certificado de calibración sin firma y sello carece de validez.

Descripción	Controlador / Selector	Instrumento de medición
Alcance	30 °C a 300 °C	30 °C a 300 °C
División de escala / Resolución	0.1 °C	0.1 °C
Tipo	CONTROLADOR ELECTRONICO	TERMÓMETRO DIGITAL

5. Fecha de Calibración 2019-06-05

Fecha de Emisión

Jefe del Laboratorio de Metrología

Sello

2019-06-12

MANUEL ALEJANDRO ALIAGA TORRES

Luis Teófilo Cárdenas Comas
INGENIERO CIVIL
Reg. CIP 191471



Principal: Jr. La Madrid Mz. E Lt. 14 Urb. Los Olivos - San Martín de Porres - Lima
Sucursal: Calle Sinchi Roca Nro. 1320 - La Victoria - Chiclayo - Lambayeque
Teléfono: 913028621 - 913028623 - 913028624 Oficina: (511) 764 5730
E-mail : ventas@perutest.com.pe Web: www.perutest.com.pe



J. Ramos Ito
INGENIERO CIVIL
CIP 141392

CERTIFICADO DE CALIBRACIÓN PT - LM - 111 - 2019

Área de Metrología
Laboratorio de Masas

Página 1 de 4

1. Expediente	505-2019
2. Solicitante	UNIVERSIDAD ANDINA NESTOR CACERES VELASQUEZ
3. Dirección	PJ. LA CULTURA NRO. 305 CERCADO / JULIACA - SAN ROMAN - PUNO
4. Equipo de medición	BALANZA ELECTRÓNICA
Capacidad Máxima	600 g
División de escala (d)	0.01 g
Div. de verificación (e)	0.10 g
Clase de exactitud	III
Marca	AND
Modelo	EK-601i
Número de Serie	P1884276
Capacidad mínima	0.20 g
Procedencia	U.S.A.
Identificación	NO INDICA
5. Fecha de Calibración	2019-06-05

Este certificado de calibración documenta la trazabilidad a los patrones nacionales o internacionales, que realizan las unidades de la medición de acuerdo con el Sistema Internacional de Unidades (SI).

Los resultados son validos en el momento de la calibración. Al solicitante le corresponde disponer en su momento la ejecución de una recalibración, la cual está en función del uso, conservación y mantenimiento del instrumento de medición o a reglamento vigente.

PERUTEST S.A.C. no se responsabiliza de los perjuicios que pueda ocasionar el uso inadecuado de este instrumento, ni de una incorrecta interpretación de los resultados de la calibración aquí declarados.

Este certificado de calibración no podrá ser reproducido parcialmente sin la aprobación por escrito del laboratorio que lo emite.

El certificado de calibración sin firma y sello carece de validez.

Fecha de Emisión

Jefe del Laboratorio de Metrología

Sello

2019-06-12



Luis Teófilo Cárdenas Comas
INGENIERO CIVIL
CIP 191471



MANUEL ALEJANDRO ALIAGA TORRES



Principal: Jr. La Madrid Mz. E Lt. 14 Urb. Los Olivos - San Martín de Porres - Lima

Sucursal: Calle Sinchi Roca Nro. 1320 - La Victoria - Chiclayo - Lambayeque

Teléfono: 913028621 - 913028623 - 913028624 Oficina: (511) 764 5730

E-mail : ventas@perutest.com.pe Web: www.perutest.com.pe



Wilfredo J. Ramos Ito
INGENIERO CIVIL
CIP 141392

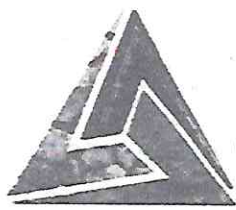

PERUTEST S.A.C.
EQUIPOS E INSTRUMENTOS

PERUTEST S.A.C. 003904

CALIBRACIÓN, MANTENIMIENTO Y VENTAS DE EQUIPOS E INSTRUMENTOS DE LABORATORIO
SUELOS - MATERIALES - CONCRETOS - ASFALTOS - ROCAS - FÍSICA - QUÍMICA
RUC N° 20602182721

INFORME DE VERIFICACIÓN
PT - IV - 0252 - 2019

Área de Metrología
Laboratorio de Longitud

Página 1 de 2

1. Expediente	505-2019	Este informe de verificación documenta la trazabilidad a los patrones nacionales o internacionales, que realizan las unidades de la medición de acuerdo con el Sistema Internacional de Unidades (SI). Los resultados son validos en el momento de la verificación. Al solicitante le corresponde disponer en su momento la ejecución de una nueva verificación, la cual está en función del uso, conservación y mantenimiento del instrumento de medición o a reglamento vigente. PERUTEST S.A.C. no se responsabiliza de los perjuicios que pueda ocasionar el uso inadecuado de este instrumento, ni de una incorrecta interpretación de los resultados de la verificación aqui declarados.
2. Solicitante	UNIVERSIDAD ANDINA NESTOR CACERES VELASQ UEZ	
3. Dirección	PJ. LA CULTURA NRO. 305 CERCADO / JULIACA - SAN ROMAN - PUNO	
4. Instrumento de medición	EQUIPO PARA DENSIDAD CONO DE ARENA	
Fabricante	TERRA-TEST	
Modelo	NO INDICA	
Procedencia	NO INDICA	
Número de Serie	NO INDICA	
Código de Identificación	602219290006-A	
5. Fecha de Verificación	2019-06-03	
6. Lugar de verificación	PJ. LA CULTURA NRO. 305 CERCADO / JULIACA - SAN ROMAN - PUNO	

Fecha de Emisión

Jefe del Laboratorio de Metrología

Sello

2019-06-12

MANUEL ALEJANDRO ALIAGA TORRES



Luis Teófilo Cárdenas Condor
INGENIERO CIVIL
Reg. CIP 191471

Principal: Jr. La Madrid Mz. E Lt. 14 Urb. Los Olivos - San Martín de Porres - Lima
Sucursal: Calle Sinchi Roca Nro. 1320 - La Victoria - Chiclayo - Lambayeque
Teléfono: 913028621 - 913028623 - 913028624 Oficina: (511) 764 5730
E-mail : ventas@perutest.com.pe Web: www.perutest.com.pe

Wilfredo J. Ramos Ito
INGENIERO CIVIL
CIP 141392



PERUTEST S.A.C.
EQUIPOS E INSTRUMENTOS

PERUTEST S.A.C.

003903

CALIBRACIÓN, MANTENIMIENTO Y VENTAS DE EQUIPOS E INSTRUMENTOS DE LABORATORIO

SUELOS - MATERIALES - CONCRETOS - ASFALTOS - ROCAS - FÍSICA - QUÍMICA

RUC N° 20602182721

INFORME DE VERIFICACIÓN
PT - IV - 0255 - 2019

Área de Metrología
Laboratorio de Longitud

Página 1 de 3

1. Expediente	505-2019
2. Solicitante	UNIVERSIDAD ANDINA NESTOR CACERES VELASQ UEZ
3. Dirección	PJ. LA CULTURA NRO. 305 CERCADO / JULIACA - SAN ROMAN - PUNO
4. Instrumento de medición	EQUIPO LÍMITE LÍQUIDO (CAZUELA CASAGRANDE)
Marca	ELE INTERNATIONAL
Modelo	I-4635
Procedencia	U.S.A.
Numero de Serie	NO INDICA
Código de Identificación	602237990098
Tipo de contador	NO INDICA
5. Fecha de Verificación	2019-06-03

Este informe de verificación documenta la trazabilidad a los patrones nacionales o internacionales, que realizan las unidades de la medición de acuerdo con el Sistema Internacional de Unidades (SI).

Los resultados son validos en el momento de la verificación. Al solicitante le corresponde disponer en su momento la ejecución de una reevaluación, la cual está en función del uso, conservación y mantenimiento del instrumento de medición o a reglamento vigente.

PERUTEST S.A.C. no se responsabiliza de los perjuicios que pueda ocasionar el uso inadecuado de este instrumento, ni de una incorrecta interpretación de los resultados de la calibración aqui declarados.

Este informe de verificación no podrá ser reproducido parcialmente sin la aprobación por escrito del laboratorio que lo emite.

El informe de verificación sin firma y sello carece de validez.

Fecha de Emisión

Jefe del Laboratorio de Metrología

Sello

2019-06-12

MANUEL ALEJANDRO ALIAGA TORRES



Principal: Jr. La Madrid Mz. E Lt. 14 Urb. Los Olivos - San Martín de Porres - Lima
Sucursal: Calle Sinchi Roca Nro. 1320 - La Victoria - Chiclayo - Lambayeque
Teléfono: 913028621 - 913028623 - 913028624 Oficina: (511) 764 5730
E-mail : ventas@perutest.com.pe Web: www.perutest.com.pe





PERUTEST S.A.C.
EQUIPOS E INSTRUMENTOS

PERUTEST S.A.C. 003902

CALIBRACIÓN, MANTENIMIENTO Y VENTAS DE EQUIPOS E INSTRUMENTOS DE LABORATORIO
SUELOS - MATERIALES - CONCRETOS - ASFALTOS - ROCAS - FÍSICA - QUÍMICA

RUC N° 20602182721

CERTIFICADO DE CALIBRACIÓN

PT - LM - 112 - 2019

Área de Metrología
Laboratorio de Masas

Página 1 de 4

1. Expediente	505-2019
2. Solicitante	UNIVERSIDAD ANDINA NESTOR CACERES VELASQUEZ
3. Dirección	PJ. LA CULTURA NRO. 305 CERCADO / JULIACA - SAN ROMAN - PUNO
4. Equipo de medición	BALANZA ELECTRÓNICA
Capacidad Máxima	2100 g
División de escala (d)	0.01 g
Div. de verificación (e)	0.10 g
Clase de exactitud	III
Marca	AND
Modelo	GX-2000
Número de Serie	14547877
Capacidad mínima	0.2 g
Procedencia	U.S.A.
Identificación	NO INDICA
5. Fecha de Calibración	2019-06-05

Este certificado de calibración documenta la trazabilidad a los patrones nacionales o internacionales, que realizan las unidades de la medición de acuerdo con el Sistema Internacional de Unidades (SI).

Los resultados son validos en el momento de la calibración. Al solicitante le corresponde disponer en su momento la ejecución de una recalibración, la cual está en función del uso, conservación y mantenimiento del instrumento de medición o a reglamento vigente.

PERUTEST S.A.C. no se responsabiliza de los perjuicios que pueda ocasionar el uso inadecuado de este instrumento, ni de una incorrecta interpretación de los resultados de la calibración aquí declarados.

Este certificado de calibración no podrá ser reproducido parcialmente sin la aprobación por escrito del laboratorio que lo emite.

El certificado de calibración sin firma y sello carece de validez.

Fecha de Emisión

2019-06-12

Jefe del Laboratorio de Metrología

MANUEL ALEJANDRO ALIAGA TORRES

Sello



Principal: Jr. La Madrid Mz. E Lt. 14 Urb. Los Olivos - San Martín de Porres - Lima
Sucursal: Calle Sinchi Roca Nro. 1320 - La Victoria - Chiclayo - Lambayeque
Teléfono: 913028621 - 913028623 - 913028624 Oficina: (511) 764 5730
E-mail : ventas@perutest.com.pe Web: www.perutest.com.pe





MUNICIPALIDAD PROVINCIAL DE CARABAYA

MEJORAMIENTO DEL SERVICIO DE EDUCACION EN LA INSTITUCION EDUCATIVA POLITECNICO INDUSTRIAL DEL DISTRITO DE MACUSANI, PROVINCIA DE CARABAYA - PUNO

IES POLITÉCNICO INDUSTRIAL MACUSANI
Cód. Local: 018929 / Cód. Modular: 1308790

ESTUDIO DE MECÁNICA DE SUELOS

COD. SNIP

384654

FECHA

06/2019

Ubicación:

Macusani - Carabaya - Puno

PAGINA

1 de 8

003901

PANEL FOTOGRAFICO



Fotografía N° 01: Vista general del TERRENO 1 al inicio de la excavación de la calicata 1, que se realizó con maquinaria - retroexcavadora.

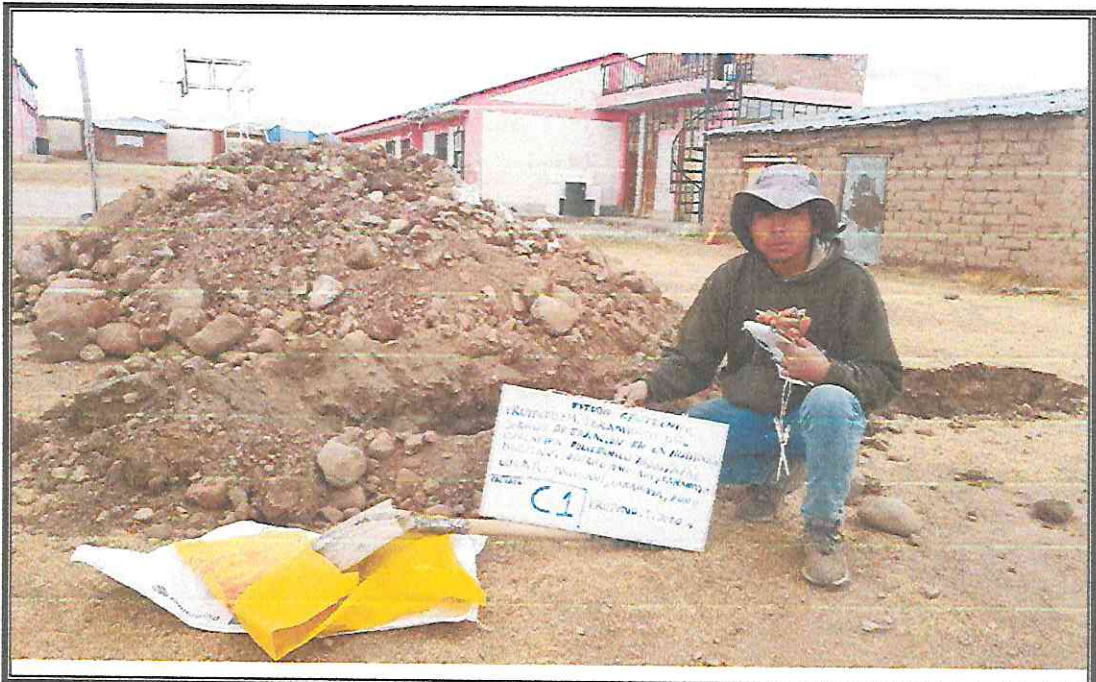

Fotografía N° 02: Vista de la CALICATA N°01 con datos del proyecto; donde se aprecia el material retirado de la exploración.



Wilfredo J. Ramos Ito
INGENIERO CIVIL
CIP- 141392



Luis Teófilo Cárdenas Condori
INGENIERO CIVIL
Reg. CIP 191471



MUNICIPALIDAD PROVINCIAL DE CARABAYA

MEJORAMIENTO DEL SERVICIO DE EDUCACION EN LA INSTITUCION EDUCATIVA POLITECNICO INDUSTRIAL DEL DISTRITO DE MACUSANI, PROVINCIA DE CARABAYA - PUNO

COD. SNIP

384654

FECHA

06/2019

IES POLITÉCNICO INDUSTRIAL MACUSANI
Cód. Local: 018929 / Cód. Modular: 1308790

Ubicación:

Macusani - Carabaya - Puno

ESTUDIO DE MECÁNICA DE SUELOS

PAGINA

2 de 8

003900

PANEL FOTOGRAFICO



Fotografía N° 03: Vista de la CALICATA N°01; donde se aprecia el material retirado de la exploración.



Fotografía N° 04: Vista general de la institución educativa actual.

Wilfredo Ramos Ito
INGENIERO CIVIL
CIP 141392

Luis Teófilo Cárdenas Coronado
INGENIERO CIVIL
Reg. CIP 191471



MUNICIPALIDAD PROVINCIAL DE CARABAYA

MEJORAMIENTO DEL SERVICIO DE EDUCACION EN LA INSTITUCION EDUCATIVA POLITECNICO INDUSTRIAL DEL DISTRITO DE MACUSANI, PROVINCIA DE CARABAYA - PUNO

IES POLITÉCNICO INDUSTRIAL MACUSANI
Cód. Local: 018929 / Cód. Modular: 1308790

ESTUDIO DE MECÁNICA DE SUELOS

COD. SNIP

384654

FECHA

06/2019

Ubicación:

Macusani - Carabaya - Puno

PAGINA

003899

PANEL FOTOGRAFICO



Fotografía N° 05: Vista de la CALICATA N°02 con datos del proyecto; donde se aprecia el material retirado de la exploración.



Fotografía N° 06: Vista a profundidad con acercamiento a las paredes de la CALICATA N°02, señalando la estratigrafía correspondiente.



Wilfredo Ramos Ito
INGENIERO CIVIL
CIP 141392



Luis Teófilo Cárdenas
INGENIERO CIVIL
Reg. CIP 151471



MUNICIPALIDAD PROVINCIAL DE CARABAYA

MEJORAMIENTO DEL SERVICIO DE EDUCACION EN LA INSTITUCION EDUCATIVA POLITECNICO INDUSTRIAL DEL DISTRITO DE MACUSANI, PROVINCIA DE CARABAYA - PUNO

COD. SNIP 384654

FECHA 06/2019

IES POLITÉCNICO INDUSTRIAL MACUSANI Cód. Local: 018929 / Cód. Modular: 1308790

Ubicación: Macusani - Carabaya - Puno

ESTUDIO DE MECÁNICA DE SUELOS

PAGINA 4 de 8

PANEL FOTOGRAFICO



00388

Fotografía N° 07: Vista de la CALICATA N°03 con datos del proyecto; donde se aprecia el material retirado de la exploración; con acercamiento a las paredes de la calicata, señalando parte de la estratigrafía correspondiente.

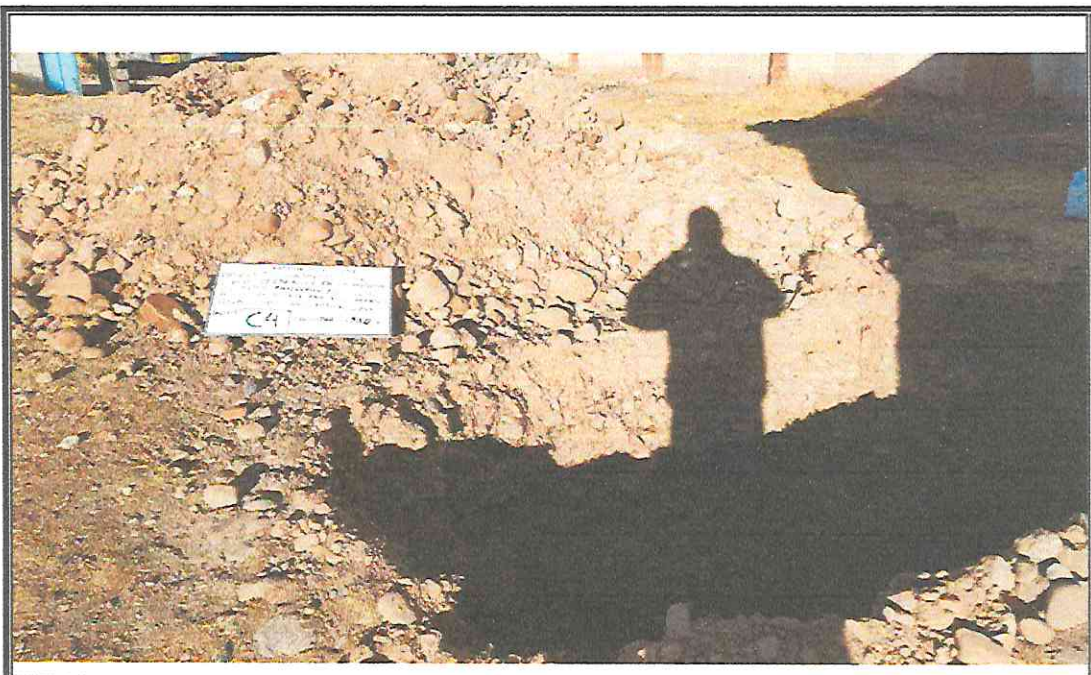

Fotografía N° 08: Vista de la CALICATA N°04 con datos del proyecto; donde se aprecia el material retirado de la exploración; con acercamiento a las paredes de la calicata, señalando parte de la estratigrafía correspondiente.



Ramiro Ríos
INGENIERO CIVIL
CIP 141392



Luis Teófilo Cárdenas
INGENIERO CIVIL
Reg. CIP 151671



MUNICIPALIDAD PROVINCIAL DE CARABAYA

MEJORAMIENTO DEL SERVICIO DE EDUCACION EN LA INSTITUCION EDUCATIVA POLITECNICO INDUSTRIAL DEL DISTRITO DE MACUSANI, PROVINCIA DE CARABAYA - PUNO

IES POLITÉCNICO INDUSTRIAL MACUSANI
Cód. Local: 018929 / Cód. Modular: 1308790

ESTUDIO DE MECÁNICA DE SUELOS

COD. SNIP

384654

FECHA

06/2019

Ubicación:

Macusani - Carabaya - Puno

PAGINA

5068 003897

PANEL FOTOGRAFICO



Fotografía N° 09: Vista general del TERRENO 2 durante la excavación donde se aprecia el material retirado de la excavación de la calicata 5.



Fotografía N° 10: Vista del TERRENO 2 al inicio de la excavación de la calicata 5.



Wilfredo J. Ramos Ito
WILFREDO J. RAMOS ITO
INGENIERO CIVIL
CIP- 141392



Luis Teófilo Cárdenas Córdova
LUIS TEÓFILO CÁRDENAS CORDOVA
INGENIERO CIVIL
Reg. CIP 191471



MUNICIPALIDAD PROVINCIAL DE CARABAYA

MEJORAMIENTO DEL SERVICIO DE EDUCACION EN LA INSTITUCION EDUCATIVA POLITECNICO INDUSTRIAL DEL DISTRITO DE MACUSANI, PROVINCIA DE CARABAYA - PUNO

IES POLITÉCNICO INDUSTRIAL MACUSANI
Cód. Local: 018929 / Cód. Modular: 1308790

ESTUDIO DE MECÁNICA DE SUELOS

COD. SNIP

384654

FECHA

06/2019

Ubicación:

Macusani -
Carabaya - Puno

PAGINA

6 de 8

003896

PANEL FOTOGRAFICO



Fotografía N° 11: Vista de la CALICATA N°05 con datos del proyecto; donde se aprecia el material retirado de la exploración; con acercamiento a las paredes de la calicata, señalando parte de la estratigrafía correspondiente.

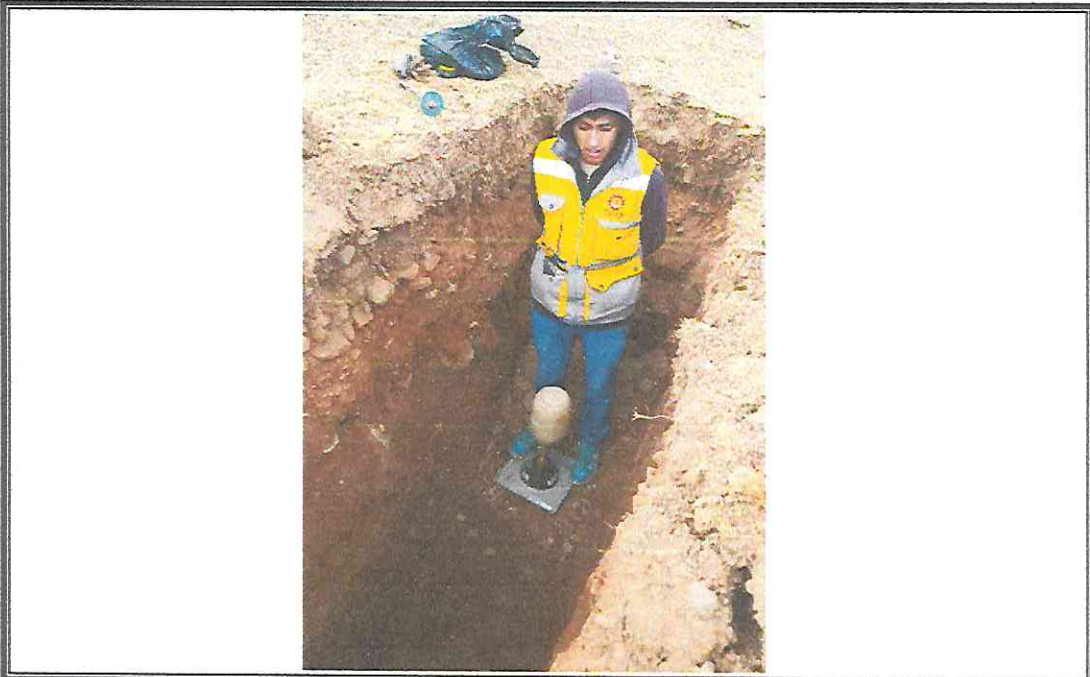

Fotografía N° 12: Vista de la CALICATA N°05; con acercamiento a las paredes de la calicata, señalando la estratigrafía correspondiente. Antes de proceder con el ensayo de densidad en campo.



Wilfredo J. Ramos Ito
INGENIERO CIVIL
CIP 141392



Luis Teófilo Cárdenas Condori
INGENIERO CIVIL
Reg. CIP 191471



MUNICIPALIDAD PROVINCIAL DE CARABAYA

MEJORAMIENTO DEL SERVICIO DE EDUCACION EN LA INSTITUCION EDUCATIVA POLITECNICO INDUSTRIAL DEL DISTRITO DE MACUSANI, PROVINCIA DE CARABAYA - PUNO

IES POLITECNICO INDUSTRIAL MACUSANI
Cód. Local: 018929 / Cód. Modular: 1308790

ESTUDIO DE MECÁNICA DE SUELOS

COD. SNIP

384654

FECHA

06/2019

Ubicación:

Macusani
Carabaya - Puno

PAGINA

7 de 8

PANEL FOTOGRAFICO



Fotografía N° 13: Vista de la CALICATA N°06 con datos del proyecto; donde se aprecia el material retirado de la exploración; con acercamiento a las paredes de la calicata, señalando parte de la estratigrafía correspondiente.



Fotografía N° 14: Vista de la CALICATA N°07 con datos del proyecto; donde se aprecia el material retirado de la exploración.



W. Ramos Ito
INGENIERO CIVIL
CIP: 141392



Luis Teófilo Céspedes Condori
INGENIERO CIVIL
Reg. CIP 191471



MUNICIPALIDAD PROVINCIAL DE CARABAYA

MEJORAMIENTO DEL SERVICIO DE EDUCACION EN LA INSTITUCION EDUCATIVA POLITECNICO INDUSTRIAL DEL DISTRITO DE MACUSANI, PROVINCIA DE CARABAYA - PUNO

COD. SNIP

384654

FECHA

06/2019

IES POLITÉCNICO INDUSTRIAL MACUSANI
Cód. Local: 018929 / Cód. Modular: 1308790

Ubicación:

Macusani
Carabaya - Puno

ESTUDIO DE MECÁNICA DE SUELOS

PAGINA

8 de 8

PANEL FOTOGRAFICO



Fotografía N° 15: Vista de la CALICATA N°07 con datos del proyecto; con acercamiento a las paredes de la calicata, señalando parte de la estratigrafía correspondiente y la presencia del nivel freático.



Fotografía N° 16: Se observa la clausura de excavación al término de los trabajos de campo con retroexcavadora que se está dejando el área de estudio en condiciones similares a la encontrada.



Wilfredo J. Ramos Ito
INGENIERO CIVIL
CIP- 141392



Luis Teófilo Córdova Córdova
INGENIERO CIVIL
Reg. CIP 131621

003893



UNIVERSIDAD ANDINA "NESTOR CACERES VELASQUEZ"
FACULTAD DE INGENIERIAS Y CIENCIAS PURAS
ESCUELA PROFESIONAL DE INGENIERIA CIVIL
LABORATORIO DE MECANICA DE SUELOS, CONCRETO Y ASFALTOS



OBRA : "MEJORAMIENTO DEL SERVICIO DE EDUCACIÓN EN LA INSTITUCIÓN EDUCATIVA POLITÉCNICO INDUSTRIAL DEL DISTRITO DE MACUSANI, PROVINCIA DE CARABAYA - PUNO"

SOLICITANTE : MUNICIPALIDAD PROVINCIAL DE CARABAYA

UBICACIÓN : COLEGIO POLITECNICO MACUSANI, JR. CHICHICAPAC - JR JORGE BASADRE

MUESTRA : CALICATA N° 01 - MUESTRA N° 02

PROFUNDIDAD : 1.50-3.60m. NF : n.a

COORDENADAS : UTM WGS84 E= 345632.95 N= 8444800.87

FECHA : 05 DE AGOSTO DEL 2019

CONTENIDO DE HUMEDAD
ASTM - D - 2216 - MTC - E 108

SUELO HUMEDO + TARRO	gr	290.88
SUELO SECO + TARRO	gr	263.49
PESO DEL TARRO	gr	52.66
PESO DEL AGUA	gr	27.39
PESO DEL SUELO SECO	gr	210.83
HUMEDAD %	%	12.99

LIMITE LIQUIDO - LIMITE PLASTICO E INDICE DE PLASTICIDAD
ASTM - D424 D-4318 AASHTO - T90

CAPA :

		LIMITE LIQUIDO	
		18	19
TARRO N°			
SUELO HUMEDO + TARRO	gr	47.58	45.50
SUELO SECO + TARRO	gr	44.92	43.05
PESO DEL TARRO	gr	30.50	30.71
PESO DEL AGUA	gr	2.66	2.45
PESO DEL SUELO SECO	gr	14.42	12.34
HUMEDAD %	%	18.45	19.85
N° DE GOLPES		10	10

		LIMITE PLASTICO	

LIMITE LIQUIDO 17.14 **LIMITE PLASTICO** : NP

INDICE PLASTICO : NP

$$LL = W_n * (N/25)^{0.121}$$

Donde:
 LL = Limite Liquido
 Wn = Contenido de Humedad Promedio (%)
 N = Numero de Golpes



Wilfredo J. Ramos Ito
 INGENIERO CIVIL
 CIP- 141392



Luis Teófilo Cárdenas
 INGENIERO CIVIL
 CIP 191471



[Signature]
 CONTROL





UNIVERSIDAD ANDINA "NESTOR CACERES VELASQUEZ"
 FACULTAD DE INGENIERIAS Y CIENCIAS PURAS
 ESCUELA PROFESIONAL DE INGENIERIA CIVIL
 LABORATORIO DE MECANICA DE SUELOS, CONCRETO Y ASFALTOS

003892



ANALISIS GRANULOMETRICO POR TAMIZADO (ASTM D422)

ENSAYOS ESTANDAR DE CLASIFICACION (D422 - D2216 - D4318 - D427 - D2487)

OBRA : "MEJORAMIENTO DEL SERVICIO DE EDUCACION EN LA INSTITUCION EDUCATIVA POLITECNICO INDUSTRIAL DEL DISTRITO DE MACUSANI, PROVINCIA DE CARABAYA - PUNO"
 SOLICITANTE : MUNICIPALIDAD PROVINCIAL DE CARABAYA
 UBICACION : COLEGIO POLITECNICO MACUSANI, JR. CHICHICAPAC - JR JORGE BASADRE
 MUESTRA : CALICATA N° 01 - MUESTRA N° 02
 PROFUNDIDAD : 1.50-3.60m
 COORDENADAS : UTM WGS84 E= 345632.95 N= 8444800.87
 FECHA : 05 DE AGOSTO DEL 2019

NF / n.h.

TAMICES ASTM	ABERTURA mm	PESO RETENIDO	%RETENIDO PARCIAL	%RETENIDO ACUMULADO	% QUE PASA	ESPECIF.	TAMANO MAXIMO
3"	76.200						DESCRIPCION DE LA MUESTRA
2 1/2"	63.500	0.00	0.00	0.00	100.00		P.I.= 8000.00
2"	50.800	912.76	11.41	11.41	88.59		P.L.= 7914.05
1 1/2"	38.100	1108.43	13.86	25.26	74.74		P.P.= 85.95
1"	25.400	940.80	11.76	37.02	62.98		% w = 12.99
3/4"	19.050	393.44	4.92	41.94	58.06		LIMITES DE CONSISTENCIA:
1/2"	12.700	477.80	5.97	47.92	52.08		L.L.= 17.14
3/8"	9.525	326.13	4.08	51.99	48.01		L.P.= NP
1/4"	6.350						I.P.= NP
No4	4.760	750.37	9.38	61.37	38.63	500	CARACT. GRANULOMETRICAS:
No8	2.380						D10= 0.256 Cu= 84.1
No10	2.000	101.24	20.25	69.19	30.81		D30= 1.911 Cc= 0.7
No16	1.190						D60= 21.56
No20	0.840	136.81	27.36	79.76	20.24		CLASIFICACION:
No30	0.590						I.G. =
No40	0.420	87.83	17.57	86.55	13.45		SUSCS: : GP-GM
No 50	0.300	33.44	6.69	89.13	10.87		ASSTHO:
No60	0.250						OBSERVACIONES:
No80	0.180						
No100	0.149	38.69	7.74	92.12	7.88		
No200	0.074	16.04	3.21	93.36	6.64		
BASE		85.95	17.19	100.00	0.00		
TOTAL		8000.00	100.00				
% PERDIDA							

CURVA GRANULOMETRICA

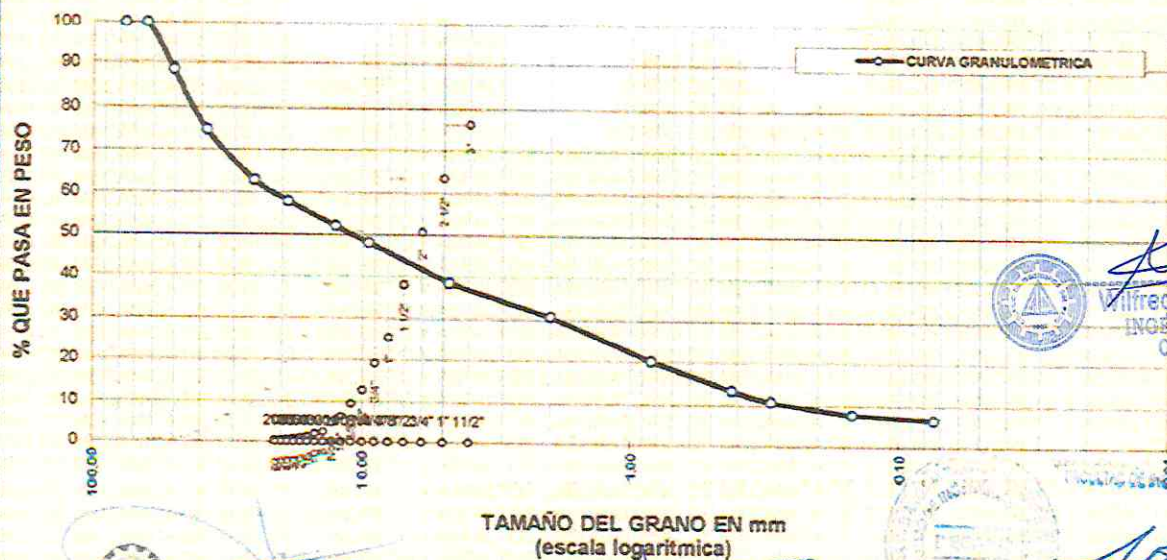

Wilfredo Ramos Ito
 INGENIERO CIVIL
 CIP: 141392

TAMAÑO DEL GRANO EN mm
 (escala logarítmica)



Luis Teófilo Cárdenas
 INGENIERO CIVIL
 Reg. CIP 191471

F.N° 020-0060



CONTROL DE COMPACTACION

OBRA : "MEJORAMIENTO DEL SERVICIO DE EDUCACIÓN EN LA INSTITUCIÓN EDUCATIVA POLITÉCNICO INDUSTRIAL DEL DISTRITO DE MACUSANI, PROVINCIA DE CARABAYA - PUNO"

SOLICITANTE : MUNICIPALIDAD PROVINCIAL DE CARABAYA

UBICACIÓN : COLEGIO POLITECNICO MACUSANI, JR. CHICHICAPAC - JR JORGE BASADRE

MUESTRA : CALICATA N° 01 - MUESTRA N° 02 NF : n.l.

COORDENADAS : UTM WGS84 E= 345632.95 N= 8444600.87

PROFUNDIDAD : 1.50-3.60m FECHA 05 DE AGOSTO DEL 2019

Progresiva	PUNTO 1					
Ubicación	CALICATA N° 01 - MUESTRA N° 02					
Profundidad	14.50					

DENSIDAD DE CAMPO

1 Peso del Frasco + arena grs.	6545				
2 Peso Frasco + arena sobrante grs.	1250				
3 Peso arena empleada gr. (1)-(2)	5295				
4 Peso arena del cono grs.	1687				
5 Peso arena de hueco gr. (3)-(4)	3608.00				
6 Densidad de la arena	1.38				
7 Volumen de hueco cc. (5)/(6) Y	2609				
8 Peso tarro + suelo + grava gr.	4685				
9 Peso del tarro grs.	--				
10 Peso del suelo + grava (8)-(9)gr.	4685				
11 Densidad muestra humeda gr/cm3	1.80				

CONTENIDO DE HUMEDAD (Cuando el contenido de grava es 15% de la muestra compactada)

12 Peso recipiente + suelo hum. gr.	290.88				
13 Peso recipiente + suelo seco gr.	263.49				
14 Peso de agua gr. (12)-(13)	27.39				
15 Peso recipiente grs.	52.66				
16 Peso suelo seco gr. (13)-(15)	210.83				
17 Cont. hum. (14):(16) x 100	12.99				
18 Dens. muestra seca(11):(19)+(17)					

% DE GRAVA

19 Peso total muestra seca gr.	4282				
20 Peso retenido tamiz N° 4 gr.	1.181.6				
21 % ret. en tamiz N° 4(20):(19)x100	27.59				
22 Peso esp. de la grava	1.57				

CORRECCION DE DENSIDAD POR CONTENIDO DE GRAVA DE 15% a 40%

23 Volumen de grava cc.	751				
24 Peso seco finos gr. (19)-(20)	3101				
25 Volumen de finos CC (7)-(23)	1858				
26 Dens. seca finos (24):(25)	1.67				
27 Maxima densidad					
28 Optimo cont. Humedad					
29 Correc. dens. Proctor (grava 40%)					
% COMP.					



Wilfredo J. Ramos Ito
 INGENIERO CIVIL
 CIP: 241392



Luis Teófilo Cárdenas Combs
 INGENIERO CIVIL
 Reg. CIP 191471



003930



UNIVERSIDAD ANDINA "NESTOR CÁCERES VELÁSQUEZ"
FACULTAD DE INGENIERÍAS Y CIENCIAS PURAS
ESCUELA PROFESIONAL DE INGENIERÍA CIVIL
LABORATORIO DE MECÁNICA DE SUELOS, CONCRETO Y ASFALTOS

**CUADRO N° 1****CALCULO DE LA DENSIDAD RELATIVA Y ANGULO DE FRICCION INTERNA**

OBRA : "MEJORAMIENTO DEL SERVICIO DE EDUCACIÓN EN LA INSTITUCIÓN EDUCATIVA POLITÉCNICO INDUSTRIAL DEL DISTRITO DE MACUSANI, PROVINCIA DE CARABAYA - PUNO"
SOLICITANTE : MUNICIPALIDAD PROVINCIAL DE CARABAYA
UBICACIÓN : COLEGIO POLITECNICO MACUSANI, JR. CHICHICAPAC - JR JORGE BASADRE
MUESTRA : CALICATA N° 01 - MUESTRA N° 02
PROFUNDIDAD : 1.50-3.60m. NF: NA
COORDENADAS : UTM WGS84 E= 345632.95 N= 8444800.87
FECHA : 05 DE AGOSTO DEL 2019

Calicata Muestra Ubicación Prof. SUCS	Densidades secas			Densidad Relativa (DR) %	% que pasa la malla N° 200	Meyerhof 0.15*DR+25 Ang. de Fricc. interna	Factor de Corrección "n" (100-%N°200)+5	Angulo de Fricc. interna
	Natural de Campo	Min.	Máx.					
PUNTO 1 : GP-GM	1.67	1.71	1.88	-23.05	6.64	21.54	98.36	21.189



UNIVERSIDAD ANDINA "NESTOR CÁCERES VELÁSQUEZ"
FACULTAD DE INGENIERÍAS Y CIENCIAS PURAS
ESCUELA PROFESIONAL DE INGENIERÍA CIVIL
LABORATORIO DE MECÁNICA DE SUELOS, CONCRETO Y ASFALTOS
05 DE AGOSTO DEL 2019



Vincento Ramos Ito
INGENIERO CIVIL
CIP- 141392



Luis Teófilo Cárdenas Córdova
INGENIERO CIVIL
CIP- 141392

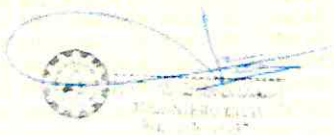

F.N° 020-0060



UNIVERSIDAD ANDINA "NESTOR CACERES VELASQUEZ"
 FACULTAD DE INGENIERIAS Y CIENCIAS PURAS
 ESCUELA PROFESIONAL DE INGENIERIA CIVIL
 LABORATORIO DE MECANICA DE SUELOS, CONCRETO Y ASFALTOS



- PROYECTO : MEJORAMIENTO DEL SERVICIO DE EDUCACIÓN EN LA INSTITUCIÓN EDUCATIVA POLITÉCNICO INDUSTRIAL DEL DISTRITO DE MACUSANI, PROVINCIA DE CARABAYA - PUNZO
- FINES DE ESTUDIO : CIMENTACIONES
- SOLICITANTE : MUNICIPALIDAD PROVINCIAL DE CARABAYA
- UBICACIÓN : COLEGIO POLITÉCNICO MACUSANI, JR. CHICHICAPAC - JR. JORGE BASADRE
- ESTADO DE LA MUESTRA : ALTERADO
- MUESTRA : CALICATA N° 01 - MUESTRA N° 02
- PROFUNDIDAD : 1.50 - 3.60m
- COORDENADAS : UTM WGS84 E= 345932.95 N= 8444690.87
- FECHA : 05 DE AGOSTO DEL 2010

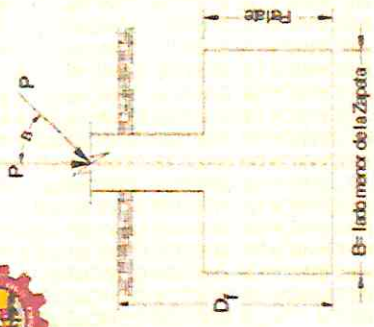

CALCULO DE CAPACIDAD DE CARGA ULTIMA

ECUACION GENERAL DE LA CAPACIDAD DE CARGA ULTIMA

$$q_u = c \cdot N_c \cdot F_{cs} \cdot F_{cd} \cdot F_{ci} + q \cdot N_q \cdot F_{qs} \cdot F_{qd} \cdot F_{qi} + \frac{1}{2} \cdot \gamma \cdot B \cdot N_\gamma \cdot F_{\gamma s} \cdot F_{\gamma d} \cdot F_{\gamma i} \quad q = \gamma \cdot D_f$$

CALICATA	DIMENSIONES DE LA ZAPATA			PROPIEDADES DE LOS SUELOS				FACTORES DE CARGA				FACTORES DE FORMA			FACTORES DE PROFUNDIDAD			FACTORES DE INCLINACION			qu (kg/cm²)	FS	τ _i (kg/cm²)	
	B	L	Df	c	φ	β	γ	Nq	Nc	Ny	Fcs	Fqs	Fys	Fcd	Fqd	Fyd	Fci	Fqi	Fyi					
MUESTRA N° 01 - CALICATA N° 01	2.00 m	2.00 m	1.50 m	0.000	21.19°	0.00°	1.67	7.211	16.020	6.375	1.450	1.388	0.600	1.275	1.237	1.000	1.000	1.000	1.000	1.000	1.000	3.740	3	1.247
MUESTRA N° 02 - CALICATA N° 02	2.00 m	2.00 m	1.80 m	0.000	21.19°	0.00°	1.67	7.206	16.009	6.362	1.450	1.388	0.600	1.330	1.285	1.000	1.000	1.000	1.000	1.000	1.000	4.498	3	1.499
MUESTRA N° 03 - CALICATA N° 03	2.00 m	2.00 m	2.10 m	0.000	21.19°	0.00°	1.67	7.206	16.009	6.362	1.450	1.388	0.600	1.007	1.006	1.000	1.000	1.000	1.000	1.000	1.000	4.164	3	1.388
MUESTRA N° 04 - CALICATA N° 04	2.00 m	2.00 m	2.40 m	0.000	21.19°	0.00°	1.67	7.206	16.009	6.362	1.450	1.388	0.600	1.008	1.007	1.000	1.000	1.000	1.000	1.000	1.000	4.672	3	1.557
MUESTRA N° 05 - CALICATA N° 05	2.00 m	2.00 m	2.70 m	0.000	21.19°	0.00°	1.67	7.206	16.009	6.362	1.450	1.388	0.600	1.009	1.007	1.000	1.000	1.000	1.000	1.000	1.000	5.180	3	1.727

NOTA: PARA FACTORES DE PROFUNDIDAD:

FORMA	CONDICION A: $\frac{D_f}{B} \leq 1$	CONDICION B: $\frac{D_f}{B} > 1$
L & B	CUMPLE	NO CUMPLE
OK	0.75 CUMPLE	0.75 NO CUMPLE
OK	0.90 CUMPLE	0.90 NO CUMPLE
OK	1.05 NO CUMPLE	1.05 CUMPLE
OK	1.20 NO CUMPLE	1.20 CUMPLE
OK	1.35 NO CUMPLE	1.35 CUMPLE

COMPORTAMIENTO DE LA CAPACIDAD DE CARGA ULTIMA

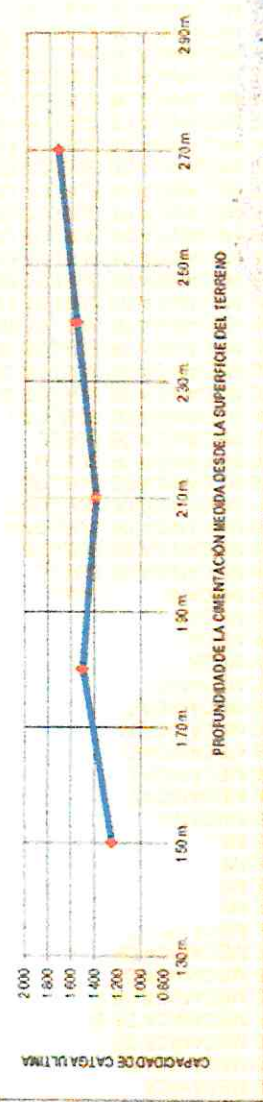

003880

[Handwritten signature]

[Handwritten signature]
 Ing. Wilfredo Ramos Ito



Wilfredo Ramos Ito
 INGENIERO CIVIL
 CIP: 141392



Luis Teófilo Cárdenas Comas
 INGENIERO CIVIL
 Reg. CIP 134471

003888



UNIVERSIDAD ANDINA "NESTOR CACERES VELASQUEZ"
FACULTAD DE INGENIERIAS Y CIENCIAS PURAS
ESCUELA PROFESIONAL DE INGENIERIA CIVIL
LABORATORIO DE MECANICA DE SUELOS, CONCRETO Y ASFALTOS



OBRA : "MEJORAMIENTO DEL SERVICIO DE EDUCACIÓN EN LA INSTITUCIÓN EDUCATIVA POLITÉCNICO INDUSTRIAL DEL DISTRITO DE MACUSANI, PROVINCIA DE CARABAYA - PUNO"

SOLICITANTE : MUNICIPALIDAD PROVINCIAL DE CARABAYA

UBICACIÓN : COLEGIO POLITECNICO MACUSANI, JR. CHICHICAPAC - JR JORGE BASADRE

MUESTRA : CALICATA N° 02 - MUESTRA N° 02

PROFUNDIDAD : 1.00-3.50m. NF : n.h.

COORDENADAS : UTM WGS84 E= 345636 733 N= 8444835 352

FECHA : 05 DE AGOSTO DEL 2019

CONTENIDO DE HUMEDAD
ASTM - D - 2216 - MTC - E 108

SUELO HUMEDO + TARRO	gr	282.42
SUELO SECO + TARRO	gr	264.26
PESO DEL TARRO	gr	58.02
PESO DEL AGUA	gr	18.16
PESO DEL SUELO SECO	gr	206.24
HUMEDAD %	%	8.81

LIMITE LIQUIDO - LIMITE PLASTICO E INDICE DE PLASTICIDAD
ASTM - D424 D-4318 AASHTO - T90

CAPA :

LIMITE LIQUIDO				LIMITE PLASTICO	
TARRO N°		A	B	15	A
SUELO HUMEDO + TARRO	gr	34.78	32.50	13.50	15.22
SUELO SECO + TARRO	gr	31.12	29.59	12.51	14.20
PESO DEL TARRO	gr	18.12	19.26	6.22	7.86
PESO DEL AGUA	gr	3.66	2.91	0.99	1.02
PESO DEL SUELO SECO	gr	13.00	10.33	6.29	6.34
HUMEDAD %	%	28.15	28.17	15.74	16.09
N° DE GOLPES		30	30		

LIMITE LIQUIDO	28.79	LIMITE PLASTICO	15.91
-----------------------	--------------	------------------------	--------------

INDICE PLASTICO : 12.88

$LL = W_n * (N/25)^{0.121}$

Donde:
 LL = Limite Liquido
 Wn = Contenido de Humedad Promedio (%)
 N = Numero de Golpes

Wilfredo Ramos Ito
 INGENIERO CIVIL
 CIP: 191392

Luis Teófilo Cárdenas Condori
 INGENIERO CIVIL
 Reg. CIP 151471

UNIVERSIDAD ANDINA "NESTOR CACERES VELASQUEZ"
 FACULTAD DE INGENIERIAS Y CIENCIAS PURAS



ANALISIS GRANULOMETRICO POR TAMIZADO (ASTM D422)
 ENSAYOS ESTANDAR DE CLASIFICACION (D422 - D2216 - D4318 - D427 - D2487)

OBRA : "MEJORAMIENTO DEL SERVICIO DE EDUCACIÓN EN LA INSTITUCIÓN EDUCATIVA POLITÉCNICO INDUSTRIAL DEL DISTRITO DE MACUSANI, PROVINCIA DE CARABAYA - PUNO"
 SOLICITANTE : MUNICIPALIDAD PROVINCIAL DE CARABAYA
 UBICACION : COLEGIO POLITÉCNICO MACUSANI, JR. CHICHICAPAC - JR JORGE BASADRE
 MUESTRA : CALICATA N° 02 - MUESTRA N° 02
 PROFUNDIDAD : 1.00-3.50m. NF : n.h.
 COORDENADAS : UTM WGS84 E= 345636.733 N= 8444835.352
 FECHA : 05 DE AGOSTO DEL 2019

TAMICES ASTM	ABERTURA mm	PESO RETENIDO	%RETENIDO PARCIAL	%RETENIDO ACUMULADO	% QUE PASA	ESPECIF.	TAMAÑO MÁXIMO:
3"	76.200	0.00	0.00	0.00	100.00		DESCRIPCION DE LA MUESTRA
2 1/2"	63.500	541.37	6.77	6.77	93.23		P.I.= 8000.00
2"	50.800	1460.08	18.25	25.02	74.98		P.L.= 7933.21
1 1/2"	38.100	558.29	6.98	32.00	68.00		P.P.= 66.79
1"	25.400	738.87	9.24	41.23	58.77		% W = 8.81
3/4"	19.050	507.48	6.34	47.58	52.42		LIMITES DE CONSISTENCIA:
1/2"	12.700	654.82	8.19	55.76	44.24		L.L.= 28.79
3/8"	9.525	295.37	3.69	59.45	40.55		L.P.= 15.91
1/4"	6.350						I.P.= 12.88
No4	4.760	660.07	8.25	67.70	32.30	500	CARACT. GRANULOMETRICAS:
No8	2.380						D10= 0.367 Cu= 73.9
No10	2.000	104.10	20.82	74.43	25.57		D30= 3.818 Cc= 1.5
No16	1.190						D60= 27.09
No20	0.840	121.87	24.37	82.30	17.70		CLASIFICACION:
No30	0.590						I.G. =
No40	0.420	100.07	20.01	88.76	11.24		SUSCS: : GW
No50	0.300	43.01	8.60	91.54	8.46		ASSTHO:
No60	0.250						OBSERVACIONES:
No80	0.180						
No100	0.149	46.15	9.23	94.52	5.48		
No200	0.074	18.01	3.60	95.69	4.31		
BASE		66.79	13.36	100.00	0.00		
TOTAL		8000.00	100.00				
% PERDIDA		0.83					

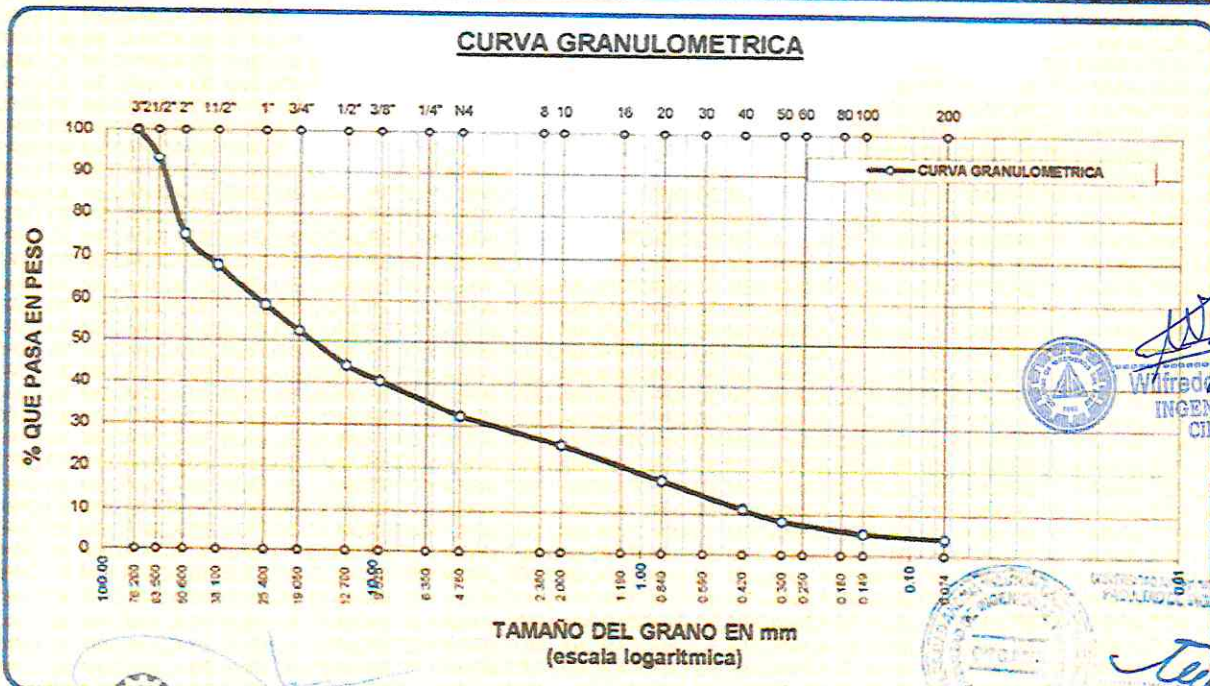

Wilfredo J Ramos Ito
 INGENIERO CIVIL
 CIP 141392



Luis Teófilo Cárdenas Condori
 INGENIERO CIVIL
 Reg. CIP 181471



UNIVERSIDAD ANDINA "NESTOR CACERES VELASQUEZ"
 FACULTAD DE INGENIERIAS Y CIENCIAS PURAS
 ESCUELA PROFESIONAL DE INGENIERIA CIVIL
 LABORATORIO DE MECANICA DE SUELOS, CONCRETO Y ASFALTOS



CONTROL DE COMPACTACION

OBRA : "MEJORAMIENTO DEL SERVICIO DE EDUCACIÓN EN LA INSTITUCIÓN EDUCATIVA POLITÉCNICO INDUSTRIAL DEL DISTRITO DE MACUSANI, PROVINCIA DE CARABAYA - PUNO"

SOLICITANTE : MUNICIPALIDAD PROVINCIAL DE CARABAYA

UBICACIÓN : COLEGIO POLITÉCNICO MACUSANI, JR. CHICHICAPAC - JR. JORGE BASADRE

MUESTRA : CALICATA N° 02 - MUESTRA N° 02 NF : n.h.

COORDENADAS : UTM WGS84 E= 345636.733 N= 8444835.352

PROFUNDIDAD : 1.00-3.50m. FECHA 05 DE AGOSTO DEL 2019

Progresiva	PUNTO 1					
Ubicación	CALICATA N° 02 - MUESTRA N° 02					
Profundidad	13.90					

DENSIDAD DE CAMPO

1 Peso del Frasco + arena grs.	6560					
2 Peso Frasco + arena sobrante grs.	1410					
3 Peso arena empleada gr. (1)-(2)	5150					
4 Peso arena del cono grs.	1687					
5 Peso arena de hueco gr. (3)-(4)	3463.00					
6 Densidad de la arena	1.38					
7 Volumen de hueco cc. (5)/(6) Y	2504					
8 Peso tarro + suelo + grava gr.	4300					
9 Peso del tarro grs.	--					
10 Peso del suelo + grava (8)-(9)gr.	4300					
11 Densidad muestra humeda gr/cm3	1.72					

CONTENIDO DE HUMEDAD (Cuando el contenido de grava es 15% de la muestra compactada)

12 Peso recipiente + suelo hum. gr.	282.42					
13 Peso recipiente + suelo seco gr.	264.26					
14 Peso de agua gr. (12)-(13)	18.16					
15 Peso recipiente grs.	58.02					
16 Peso suelo seco gr. (13)-(15)	206.24					
17 Cont. hum. (14):(16) x 100	8.81					
18 Dens. muestra seca(11):(19)+(17)						

% DE GRAVA

19 Peso total muestra seca gr.	4144					
20 Peso retenido tamiz N° 4 gr.	2,377.0					
21 % ret. en tamiz N° 4(20):(19)x100	57.35					
22 Peso esp. de la grava	1.65					

CORRECCION DE DENSIDAD POR CONTENIDO DE GRAVA DE 15% a 40%

23 Volumen de grava cc.	1441					
24 Peso seco finos gr. (19)-(20)	1767					
25 Volumen de finos CC (7)-(23)	1063					
26 Dens. seca finos (24):(25)	1.66					
27 Maxima densidad						
28 Optimo cont. Humedad						
29 Correc. dens. Proctor (grava 40%)						
% COMP.						



Wilfredo J. Ramos Ito
 INGENIERO CIVIL
 CIP 141392

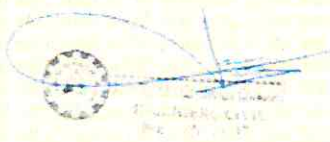

Luis Tatfílo Cárdenas Córdova
 INGENIERO CIVIL
 Reg. CIP 181471



UNIVERSIDAD ANDINA "NESTOR CACERES VELASQUEZ"
 FACULTAD DE INGENIERIAS Y CIENCIAS PURAS
 LABORATORIO DE MECANICA DE SUELOS, CONCRETO Y ASFALTOS

003885



UNIVERSIDAD ANDINA "NESTOR CÁCERES VELÁSQUEZ"
 FACULTAD DE INGENIERÍAS Y CIENCIAS PURAS
 ESCUELA PROFESIONAL DE INGENIERÍA CIVIL
 LABORATORIO DE MECÁNICA DE SUELOS, CONCRETO Y ASFALTOS



CUADRO N° 1

CALCULO DE LA DENSIDAD RELATIVA Y ANGULO DE FRICCION INTERNA

OBRA : "MEJORAMIENTO DEL SERVICIO DE EDUCACIÓN EN LA INSTITUCIÓN EDUCATIVA POLITÉCNICO INDUSTRIAL DEL DISTRITO DE MACUSANI, PROVINCIA DE CARABAYA - PUNO"
SOLICITANTE : MUNICIPALIDAD PROVINCIAL DE CARABAYA
UBICACIÓN : COLEGIO POLITECNICO MACUSANI, JR. CHICHICAPAC - JR JORGE BASADRE
MUESTRA : CALICATA N° 02 - MUESTRA N° 02
PROFUNDIDAD : 1.00-3.50m. NF - 0.4
COORDENADAS : UTM WGS84 E= 345636.733 N= 8444835.352
FECHA : 05 DE AGOSTO DEL 2019

Calicata Muestra Ubicación Prof. SUCS	Densidades secas			Densidad Relativa (DR) %	% que pasa la malla N° 200	Meyerhof 0.15*DR+25 Ang. de Fricc. interna	Factor de Corrección "n" (100-%N°200)+5	Angulo de Fricc. interna
	Natural de Campo	Min.	Máx.					
PUNTO 1 : GW	1.66	1.65	1.77	10.60	4.31	31.59	100.69	31.806



UNIVERSIDAD ANDINA "NESTOR CÁCERES VELÁSQUEZ"
 FACULTAD DE INGENIERÍAS Y CIENCIAS PURAS

[Handwritten Signature]
 INGENIERO CIVIL



[Handwritten Signature]
 Wilfredo J Ramos Ito
 INGENIERO CIVIL
 Reg. CIP 141392



[Handwritten Signature]
 Luis Teófilo Cárdenas Cornejo
 INGENIERO CIVIL
 Reg. CIP 191471



F.N° 020-0060



UNIVERSIDAD ANDINA "NESTOR CACERES VELASQUEZ"
FACULTAD DE INGENIERIAS Y CIENCIAS PURAS
ESCUELA PROFESIONAL DE INGENIERIA CIVIL
LABORATORIO DE MECANICA DE SUELOS, CONCRETO Y ASFALTOS



- PROYECTO : MEJORAMIENTO DEL SERVICIO DE EDUCACIÓN EN LA INSTITUCIÓN EDUCATIVA POLITÉCNICO INDUSTRIAL DEL DISTRITO DE MACUSANI, PROVINCIA DE CARABAYA - PUNO
- FINES DE ESTUDIO : CIMENTACIONES
- SOLICITANTE : MUNICIPALIDAD PROVINCIAL DE CARABAYA
- UBICACIÓN : COLEGIO POLITÉCNICO MACUSANI, JR. CHICHICAPAC, JR. JORGE BASADRE
- ESTADO DE LA MUESTRA : ALTERADO
- MUESTRA : CALICATA N.º 02 - MUESTRA N.º 02
- PROFUNDIDAD : 1.00 - 3.50m
- COORDENADAS : UTM WGS84 E = 349636 733 N = 8444835 352
- FECHA : 05 DE AGOSTO DEL 2019

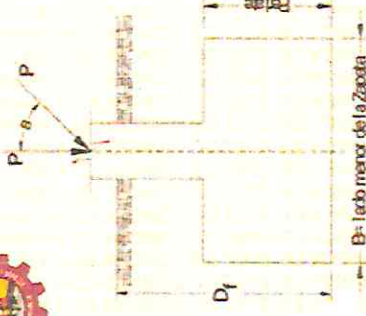

CALCULO DE CAPACIDAD DE CARGA ULTIMA

ECUACION GENERAL DE LA CAPACIDAD DE CARGA ULTIMA

$$q_u = c \cdot N_c \cdot F_{cs} \cdot F_{qd} \cdot F_{qs} + q \cdot N_q \cdot F_{qs} + \frac{1}{2} \cdot \gamma \cdot B \cdot N_\gamma \cdot F_{qd} \cdot F_{qs} \cdot F_{ys}$$

$$q = \gamma \cdot D_f$$

CALICATA	DIMENSIONES DE LA ZAPATA		PROPIEDADES DE LOS SUELOS				FACTORES DE CARGA			FACTORES DE FORMA			FACTORES DE PROFUNDIDAD			FACTORES DE INCLINACION			qu (kg/cm²)	FS	τ _i (kg/cm²)		
	B	L	Df	φ	β	γ	c	Nq	Nc	Ny	Fcs	Fqs	Fys	Fcd	Fqd	Fyd	Fcl	Fql				Fyl	
MUESTRA N.º 02	2.00 m	2.00 m	1.00 m	31.81°	0.00°	1.66	0.000	22 656	34 919	29 342	1 649	1 620	0 600	1 145	1 139	1 000	1 000	1 000	1 000	1 000	9 876	3	3 292
GW	2.00 m	2.00 m	1.30 m	31.81°	0.00°	1.66	0.000	22 656	34 919	29 342	1 649	1 620	0 600	1 189	1 180	1 000	1 000	1 000	1 000	1 000	12 272	3	4 091
CALICATA N.º 02	2.00 m	2.00 m	1.60 m	31.81°	0.00°	1.66	0.000	22 656	34 919	29 342	1 649	1 620	0 600	1 232	1 222	1 000	1 000	1 000	1 000	1 000	14 836	3	4 945
	2.00 m	2.00 m	1.90 m	31.81°	0.00°	1.66	0.000	22 656	34 919	29 342	1 649	1 620	0 600	1 276	1 264	1 000	1 000	1 000	1 000	1 000	17 551	3	5 850
	2.00 m	2.00 m	2.20 m	31.81°	0.00°	1.66	0.000	22 656	34 919	29 342	1 649	1 620	0 600	1 006	1 005	1 000	1 000	1 000	1 000	1 000	16 399	3	5 466

NOTA: PARA FACTORES

FORMA	PROFUNDIDAD:	
	Condicion A:	Condicion B:
L > B	$\frac{D_f}{B} \leq 1$	$\frac{D_f}{B} > 1$
OK	0.50 CUMPLE	0.50 NO CUMPLE
OK	0.65 CUMPLE	0.65 NO CUMPLE
OK	0.80 CUMPLE	0.80 NO CUMPLE
OK	0.95 CUMPLE	0.95 NO CUMPLE
OK	1.10 NO CUMPLE	1.10 CUMPLE

COMPORTAMIENTO DE LA CAPACIDAD DE CARGA ULTIMA

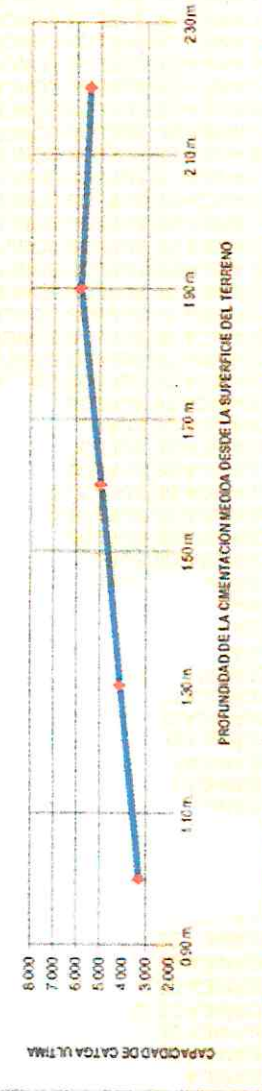

Wilfredo J. Ramos Ito
INGENIERO CIVIL
CIP 141392



Luis Teófilo Cárdenas Combarros
INGENIERO CIVIL
Reg. CIP 190471

0003882
Recibido





UNIVERSIDAD ANDINA "NESTOR CACERES VELASQUEZ"
FACULTAD DE INGENIERIAS Y CIENCIAS PURAS
ESCUELA PROFESIONAL DE INGENIERIA CIVIL
LABORATORIO DE MECANICA DE SUELOS CONCRETO Y ASFALTOS



OBRA : "MEJORAMIENTO DEL SERVICIO DE EDUCACION EN LA INSTITUCION EDUCATIVA POLITECNICO INDUSTRIAL DEL DISTRITO DE MACUSANI, PROVINCIA DE CARABAYA - PUNO"

SOLICITANTE : MUNICIPALIDAD PROVINCIAL DE CARABAYA

UBICACION : COLEGIO POLITECNICO MACUSANI, JR. CHICHICAPAC - JR JORGE BASADRE

MUESTRA : CALICATA N° 03 - MUESTRA N° 02

PROFUNDIDAD : 1.00-3.30m.

COORDENADAS : UTM WGS84 E= 345602.90 N= 8444820.10

FECHA : 05 DE AGOSTO DEL 2019

CONTENIDO DE HUMEDAD
ASTM - D - 2216 - MTC - E 108

SUELO HUMEDO + TARRO	gr	353.13
SUELO SECO + TARRO	gr	325.18
PESO DEL TARRO	gr	54.07
PESO DEL AGUA	gr	27.95
PESO DEL SUELO SECO	gr	271.11
HUMEDAD %	%	10.31

LIMITE LIQUIDO - LIMITE PLASTICO E INDICE DE PLASTICIDAD
ASTM - D424 D-4318 AASHTO - T90

LIMITE LIQUIDO				LIMITE PLASTICO	
TARRO N°		C	F	C	C-2
SUELO HUMEDO + TARRO	gr	33.80	33.57	14.41	15.05
SUELO SECO + TARRO	gr	30.16	30.31	13.49	14.14
PESO DEL TARRO	gr	17.30	18.83	7.99	8.69
PESO DEL AGUA	gr	3.64	3.26	0.92	0.91
PESO DEL SUELO SECO	gr	12.86	11.48	5.50	5.45
HUMEDAD %	%	28.30	28.40	16.73	16.70
N° DE GOLPES		23	23		
LIMITE LIQUIDO		28.07	LIMITE PLASTICO	16.71	
INDICE PLASTICO		11.35			

$$LL = W_n * (N/25)^{0.121}$$

Donde:

LL = Limite Liquido

W_n = Contenido de Humedad Promedio (%)

N = Numero de Golpes



UANCV - FICP
 CAP INGENIERIA CIVIL
 Inge. Oscar V. Viamonte Calla
 CIP 32730

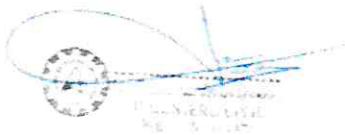

Andrés J. Ramos Ito
 INGENIERO CIVIL
 CIP: 141392



Luis Teófilo Cárdenas Comas
 INGENIERO CIVIL
 Reg. CIP 191471



UNIVERSIDAD ANDINA "NESTOR CERCES VELASQUEZ"
FACULTAD DE INGENIERÍAS Y CIENCIAS PURAS
ESCUELA PROFESIONAL DE INGENIERIA CIVIL
LABORATORIO DE MECANICA DE SUELOS, CONCRETO Y ASFALTOS



ANALISIS GRANULOMETRICO POR TAMIZADO (ASTM D422)

ENSAYOS ESTANDAR DE CLASIFICACION (D422 - D2216 - D4318 - D427 - D2487)

OBRA : "MEJORAMIENTO DEL SERVICIO DE EDUCACION EN LA INSTITUCION EDUCATIVA POLITECNICO INDUSTRIAL DEL DISTRITO DE MACUSANI, PROVINCIA DE CARABAYA - PUNO"

SOLICITANTE : MUNICIPALIDAD PROVINCIAL DE CARABAYA

UBICACION : COLEGIO POLITECNICO MACUSANI, JR. CHICHICAPAC - JR. JORGE BASADRE

MUESTRA : CALICATA N° 03 - MUESTRA N° 02

PROFUNDIDAD : 1.00-3.00m

COORDENADAS : UTM WGS84 E= 345662.90 N= 8444820.10

FECHA : 05 DE AGOSTO DEL 2019

TAMICES ASTM	ABERTURA mm	PESO RETENIDO	%RETENIDO PARCIAL	%RETENIDO ACUMULADO	% QUE PASA	ESPECIF.	TAMANO MAXIMO
3"	76.200	0.00	0.00	0.00	100.00		DESCRIPCION DE LA MUESTRA
2 1/2"	63.500	1315.33	16.44	16.44	83.56		P.L.= 8000.00
2"	50.800	601.11	7.51	23.96	76.04		P.L.= 7909.10
1 1/2"	38.100	574.99	7.19	31.14	68.86		P.P.= 90.90
1"	25.400	656.10	8.20	39.34	60.66		%W = 10.31
3/4"	19.050	326.33	4.10	43.45	56.55		LIMITES DE CONSISTENCIA:
1/2"	12.700	550.89	6.89	50.33	49.67		L.L.= 28.07
3/8"	9.525	286.32	3.58	53.91	46.09		L.P.= 16.71
1/4"	6.350						I.P.= 11.35
No4	4.750	597.85	7.47	61.39	38.61	500	CARACT. GRANULOMETRICAS:
No8	2.380						D10= 0.207 Cu= 117.5
No10	2.000	80.24	16.05	67.58	32.42		D30= 1.671 Cc= 0.6
No16	1.190						D60= 24.39
No20	0.840	110.40	22.08	76.11	23.89		CLASIFICACION:
No30	0.590						I.G. =
No40	0.420	105.41	21.08	84.25	15.75		SUSCS: : GP-GC
No50	0.300	44.00	8.80	87.65	12.35		ASSTHO:
No60	0.250						OBSERVACIONES:
No80	0.190						
No100	0.149	49.39	9.88	91.46	8.54		
No200	0.074	19.66	3.93	92.98	7.02		
BASE		90.90	18.18	100.00	0.00		
TOTAL		8000.00	100.00				
% PERDIDA							

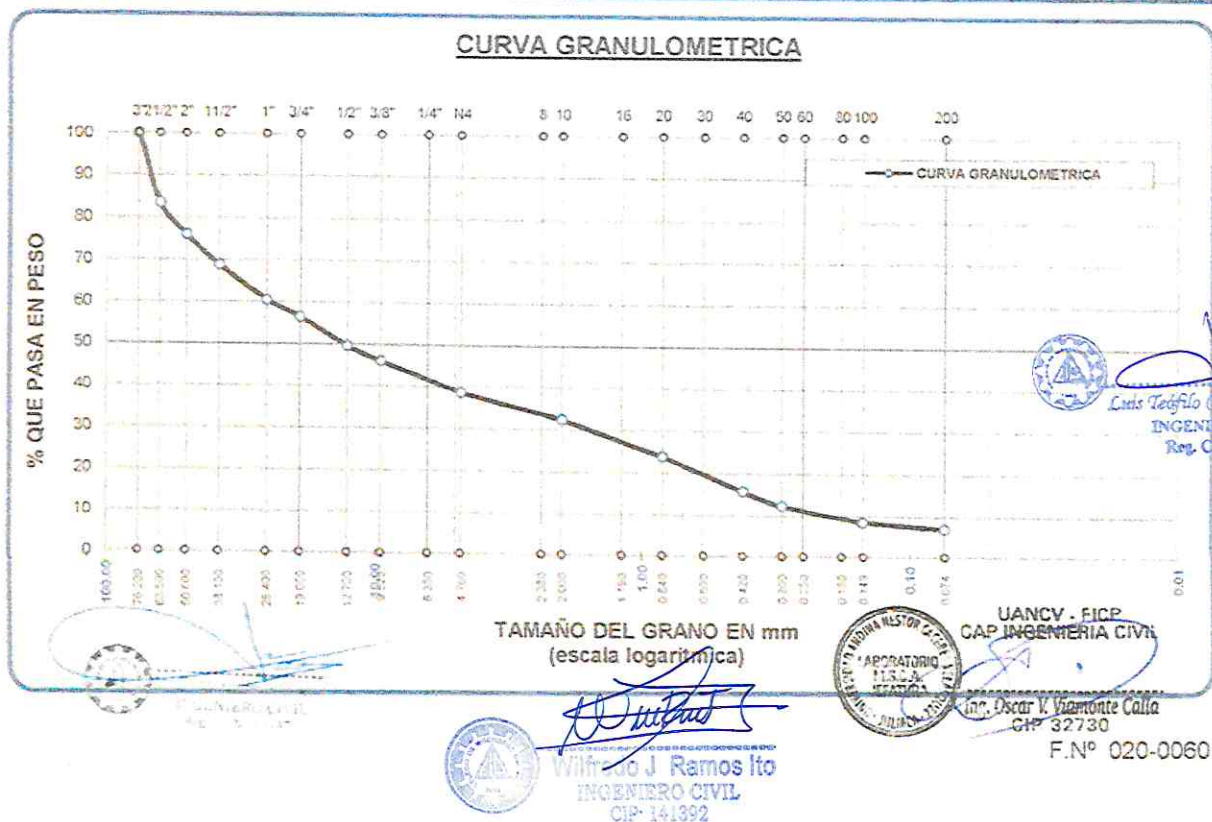

003881



UNIVERSIDAD ANDINA "NESTOR CACERES VELASQUEZ"
FACULTAD DE INGENIERIAS Y CIENCIAS PURAS
ESCUELA PROFESIONAL DE INGENIERIA CIVIL
LABORATORIO DE MECANICA DE SUELOS, CONCRETO Y ASFALTOS



CONTROL DE COMPACTACION

OBRA : "MEJORAMIENTO DEL SERVICIO DE EDUCACIÓN EN LA INSTITUCIÓN EDUCATIVA POLITÉCNICO INDUSTRIAL DEL DISTRITO DE MACUSANI, PROVINCIA DE CARABAYA - PUNO"
SOLICITANTE : MUNICIPALIDAD PROVINCIAL DE CARABAYA
UBICACIÓN : COLEGIO POLITÉCNICO MACUSANI, JR. CHICHICAPAC - JR. JORGE BASADRE
MUESTRA : CALICATA N° 03 - MUESTRA N° 02
COORDENADAS : UTM WGS84 E= 345662.90 N= 8444820.10
PROFUNDIDAD : 1.00-3.30m. FECHA : 05 DE AGOSTO DEL 2019

Progresiva	PUNTO 1					
Ubicación	CALICATA N° 03 MUESTRA N° 02					
Profundidad	14.20					

DENSIDAD DE CAMPO

1	Peso del Frasco + arena grs.	6605				
2	Peso Frasco + arena sobrante grs.	1700				
3	Peso arena empleada gr. (1)-(2)	4905				
4	Peso arena del cono grs.	1687				
5	Peso arena de hueco gr. (3)-(4)	3218.00				
6	Densidad de la arena	1.38				
7	Volumen de hueco cc. (5)/(6) Y	2327				
8	Peso tarro + suelo + grava gr.	4100				
9	Peso del tarro grs.	-.-				
10	Peso del suelo + grava (8)-(9)gr.	4100				
11	Densidad muestra humeda gr/cm ³	1.76				

CONTENIDO DE HUMEDAD (Cuando el contenido de grava es 15% de la muestra compactada)

12	Peso recipiente + suelo hum. gr.	353.13				
13	Peso recipiente + suelo seco gr.	325.18				
14	Peso de agua gr. (12)-(13)	27.95				
15	Peso recipiente grs.	54.07				
16	Peso suelo seco gr. (13)-(15)	271.11				
17	Cont. hum. (14):(16) x 100	10.31				
18	Dens. muestra seca(11):(19)+(17)					

% DE GRAVA

19	Peso total muestra seca gr.	3923				
20	Peso retenido tamiz N° 4 gr.	2.208.5				
21	% ret. en tamiz N° 4(20):(19)x100	56.29				
22	Peso esp. de la grava	1.64				

CORRECCION DE DENSIDAD POR CONTENIDO DE GRAVA DE 15% a 40%

23	Volumen de grava cc	1348				
24	Peso seco finos gr. (19)-(20)	1715				
25	Volumen de finos CC (7)-(23)	978				
26	Dens. seca finos (24):(25)	1.75				
27	Maxima densidad					
28	Optimo cont. Humedad					
29	Correc. dens. Proctor (grava 40%)					
	% COMP.					



Wlfrido Ramos Ito
INGENIERO CIVIL
CIP 141392

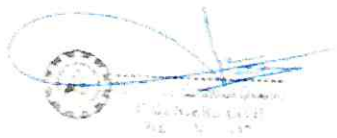

Luis Teófilo Cárdenas
INGENIERO CIVIL
Reg. CIP 128471



UANCV - EICE
CAP INGENIERIA CIVIL
Oscar V. Viamonte Calla
CIP 32730

F.N° 020-0060



UNIVERSIDAD ANDINA "NESTOR CACERES VELASQUEZ"
 FACULTAD DE INGENIERIAS Y CIENCIAS PURAS
 ESCUELA PROFESIONAL DE INGENIERIA CIVIL
 LABORATORIO DE MECANICA DE SUELOS, CONCRETO Y ASFALTOS



CUADRO N° 1

CALCULO DE LA DENSIDAD RELATIVA Y ANGULO DE FRICCION INTERNA

OBRA : "MEJORAMIENTO DEL SERVICIO DE EDUCACIÓN EN LA INSTITUCION EDUCATIVA POLITECNICO INDUSTRIAL DEL DISTRITO DE MACUSANI, PROVINCIA DE CARABAYA - PUNO"
SOLICITANTE : MUNICIPALIDAD PROVINCIAL DE CARABAYA
UBICACION : COLEGIO POLITECNICO MACUSANI, JR CHICHICAPAC - JR JORGE BASADRE
MUESTRA : CALICATA N° 03 - MUESTRA N° 02
PROFUNDIDAD : 1.00-3.30m.
COORDENADAS : UTM WGS84 E= 345662.90 N= 8444820.10
FECHA : 05 DE AGOSTO DEL 2019

Calicata Muestra Ubicación Prof. SUCS	Densidades secas			Densidad Relativa (DR) %	% que pasa la malla N° 200	Meyerhof 0.15*DR+25 Ang. de Fricc. interna	Factor de Correccion "n" (100-%N°200)+5	Angulo de Fricc. interna
	Natural de Campo	Mín.	Máx.					
PUNTO 1 : GP-GC	1.75	1.73	1.80	30.70	7.02	29.60	97.98	29.007

UANCV - FICE
 CAP INGENIERIA CIVIL

 Dr. Oscar V. Viamonte Calla
 CIP 32730



Wilfredo J. Ramos Ito
 INGENIERO CIVIL
 CIP 141392



Luis Teófilo Cárdenas Combar
 INGENIERO CIVIL
 Reg. CIP 151471



UNIVERSIDAD ANDINA "NESTOR CÁCERES VELASQUEZ"
FACULTAD DE INGENIERÍAS Y CIENCIAS PURAS
ESCUELA PROFESIONAL DE INGENIERÍA CIVIL
LABORATORIO DE MECÁNICA DE SUELOS, CONCRETO Y ASFALTOS



PROYECTO : MEJORAMIENTO DEL SERVICIO DE EDUCACIÓN EN LA INSTITUCIÓN EDUCATIVA POLITECNICA
FINES DE ESTUDIO : REGISTRO DEL DISTRITO DE MAGUIAN, PROVINCIA DE CAMBAYA - PERU
SOLICITANTE : MUNICIPALIDAD PROVINCIAL DE CAMBAYA
UBICACIÓN : COLEGIO POLITECNICO MAGUIAN, JR. CHICHICAYAC - JR. JORGE BASADRE
ESTADO DE LA MUESTRA : ALTERADO
MUESTRA : CALICATA N° 03 - MUESTRA N° 02
PROFUNDIDAD : 1.20 a 3.30m
COORDENADAS : UTM WGS84 E = 345683.90 N = 6444829.13
FECHA : 05 DE AGOSTO DEL 2019

P - P



CALCULO DE CAPACIDAD DE CARGA ULTIMA

ECUACION GENERAL DE LA CAPACIDAD DE CARGA ULTIMA

$$q_u = c \cdot N_c \cdot F_{cs} \cdot F_{cd} \cdot F_{ci} + q \cdot N_q \cdot F_{qs} \cdot F_{qd} \cdot F_{qi} + \frac{1}{2} \cdot \gamma \cdot B \cdot N_\gamma \cdot F_{\gamma s} \cdot F_{\gamma d} \cdot F_{\gamma i}$$

CALICATA	MUESTRA	DIMENSIONES DE LA ZAPATA			PROPIEDADES DE LOS SUELOS				FACTORES DE CARGA			FACTORES DE FORMA			FACTORES DE PROFUNDIDAD			FACTORES DE INCLINACION			qu (kg/cm2)	FS=	τ _l (kg/cm2)	
		B	L	Df	φ	β	c	Nq	Nc	Ny	Fcs	Fqs	Fys	Fcd	Fqd	Fyd	Fci	Fqi	Fyi					
		2.00 m	2.00 m	1.00 m	29.01°	0.00°	1.75	0.000	16.453	27.875	19.357	1.590	1.554	0.600	1.157	1.147	1.000	1.000	1.000	1.000	1.000	7.167	3	2.380
		2.00 m	2.00 m	1.30 m	29.01°	0.00°	1.75	0.000	16.456	27.875	19.357	1.590	1.554	0.600	1.204	1.191	1.000	1.000	1.000	1.000	1.000	8.565	3	2.980
		2.00 m	2.00 m	1.60 m	29.01°	0.00°	1.75	0.000	16.456	27.875	19.357	1.590	1.554	0.600	1.251	1.235	1.000	1.000	1.000	1.000	1.000	10.881	3	3.620
		2.00 m	2.00 m	1.90 m	29.01°	0.00°	1.75	0.000	16.456	27.875	19.357	1.590	1.554	0.600	1.298	1.280	1.000	1.000	1.000	1.000	1.000	12.915	3	4.305
		2.00 m	2.00 m	2.20 m	29.01°	0.00°	1.75	0.000	16.456	27.875	19.357	1.590	1.554	0.600	1.006	1.008	1.000	1.000	1.000	1.000	1.000	11.935	3	3.979

FORMA	PROFUNDIDAD:	
	Condicion A:	Condicion B:
L > B	$\frac{D_f}{B} < 1$	$\frac{D_f}{B} > 1$
CK	0.50 CUMPLE	0.50 NO CUMPLE
CK	0.65 CUMPLE	0.65 NO CUMPLE
CK	0.80 CUMPLE	0.80 NO CUMPLE
CK	0.95 CUMPLE	0.95 NO CUMPLE
CK	1.10 NO CUMPLE	1.10 CUMPLE

COMPORTAMIENTO DE LA CAPACIDAD DE CARGA ULTIMA

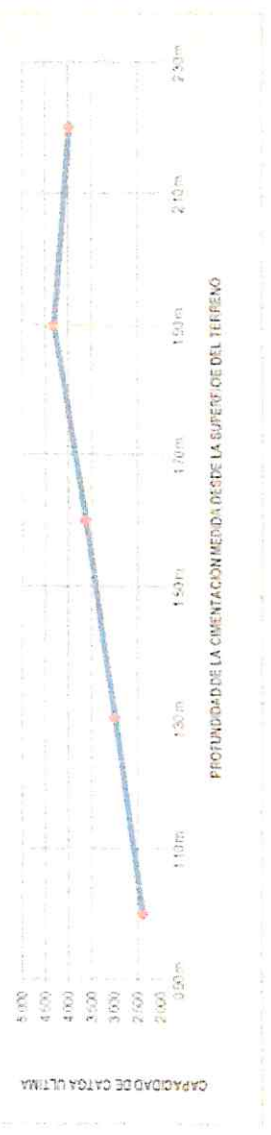

UANCY - EICP
CAP INGENIERIA CIVIL
Ingeniero Oscar Y. Viquez Calle
CIP 27730



Wilfredo J. Ramos Ito
INGENIERO CIVIL
CIP 141392



Luis Teófilo Cárdenas Condori
INGENIERO CIVIL
Rep. CIP 151471

003878



UNIVERSIDAD ANDINA "NESTOR CACERES VELASQUEZ"
FACULTAD DE INGENIERIAS Y CIENCIAS PURAS
ESCUELA PROFESIONAL DE INGENIERIA CIVIL
LABORATORIO DE MECANICA DE SUELOS, CONCRETO Y ASFALTOS



OBRA : "MEJORAMIENTO DEL SERVICIO DE EDUCACIÓN EN LA INSTITUCIÓN EDUCATIVA POLITÉCNICO INDUSTRIAL DEL DISTRITO DE MACUSANI, PROVINCIA DE CARABAYA - PUNO"

SOLICITANTE : MUNICIPALIDAD PROVINCIAL DE CARABAYA

UBICACIÓN : COLEGIO POLITECNICO MACUSANI, JR. CHICHICAPAC - JR JORGE BASADRE

MUESTRA : CALICATA N° 04 - MUESTRA N° 02

PROFUNDIDAD : 1.10-3.50m.

COORDENADAS : UTM WGS84 E= 345676.744 N= 8444798.34

FECHA : 05 DE AGOSTO DEL 2019

CONTENIDO DE HUMEDAD
ASTM - D - 2216 - MTC - E 108

SUELO HUMEDO + TARRO	gr	259.38
SUELO SECO + TARRO	gr	235.80
PESO DEL TARRO	gr	53.00
PESO DEL AGUA	gr	23.58
PESO DEL SUELO SECO	gr	182.20
HUMEDAD %	%	12.94

LIMITE LIQUIDO - LIMITE PLASTICO E INDICE DE PLASTICIDAD
ASTM - D424 D-4318 AASHTO - T90

LIMITE LIQUIDO			LIMITE PLASTICO	
TARRO N°		G	E	G
SUELO HUMEDO + TARRO	gr	36.55	15.28	13.60
SUELO SECO + TARRO	gr	32.75	14.39	13.00
PESO DEL TARRO	gr	19.54	9.37	8.50
PESO DEL AGUA	gr	3.80	0.89	0.80
PESO DEL SUELO SECO	gr	13.21	5.02	4.50
HUMEDAD %	%	28.77	17.73	17.78
N° DE GOLPES		24		24

LIMITE LIQUIDO 28.78 LIMITE PLASTICO : 17.75

INDICE PLASTICO : 11.02

$$LL = W_n * (N/25)^{0.121}$$

Donde:

LL = Limite Liquido

Wn = Contenido de Humedad Promedio (%)

N = Numero de Golpes



Wilfredo J. Ramos Ito
Wilfredo J. Ramos Ito
INGENIERO CIVIL
CIP: 141392



UANCV - SFCP
CAP INGENIERIA CIVIL
Oscar V. Viamonte Calla
Oscar V. Viamonte Calla
CIP 32730

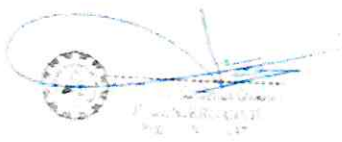

Luis Teófilo Córdova Condori
Luis Teófilo Córdova Condori
INGENIERO CIVIL
Rep. CIP 191471

F.N° 020-0060

003877



UNIVERSIDAD ANDINA "NESTOR CÁCERES VELÁSQUEZ"
FACULTAD DE INGENIERIAS Y CIENCIAS PURAS
ESCUELA PROFESIONAL DE INGENIERIA CIVIL
LABORATORIO DE MECANICA DE SUELOS, CONCRETO Y ASFALTOS



ANALISIS GRANULOMETRICO POR TAMIZADO (ASTM D422)

ENSAYOS ESTANDAR DE CLASIFICACION (D422 - D2216 - D4318 - D427 - D2487)

OBRA : "MEJORAMIENTO DEL SERVICIO DE EDUCACION EN LA INSTITUCION EDUCATIVA POLITECNICO INDUSTRIAL DEL DISTRITO DE MACUSANI, PROVINCIA DE CARABAYA - PUNCO"
SOLICITANTE : MUNICIPALIDAD PROVINCIAL DE CARABAYA
UBICACION : COLEGIO POLITECNICO MACUSANI, JR. CHICHICAPAC - JR. JORGE BASADRE
MUESTRA : CALICATA N° 04 - MUESTRA N° 02
PROFUNDIDAD : 1.10-3.50m
COORDENADAS : UTM WGS84 E= 345676,744 N= 8444796,34
FECHA : 05 DE AGOSTO DEL 2019

TAMICES ASTM	ABERTURA mm	PESO RETENIDO	%RETENIDO PARCIAL	%RETENIDO ACUMULADO	% QUE PASA	ESPECIF.	TAMAÑO MAXIMO
3"	76 200						DESCRIPCION DE LA MUESTRA
2 1/2"	63 500	0.00	0.00	0.00	100.00		P.I.= 8000.00
2"	50 800	967.39	12.34	12.34	87.66		P.L.= 7943.47
1 1/2"	38 100	1072.61	13.41	25.75	74.25		P.P.= 56.53
1"	25 400	339.92	4.25	30.00	70.00		% W= 12.94
3/4"	19 050	440.04	5.50	35.50	64.50		LIMITES DE CONSISTENCIA:
1/2"	12 700	691.85	8.65	44.15	55.85		L.L.= 28.78
3/8"	9 525	359.18	4.49	48.64	51.36		L.P.= 17.75
1/4"	6 350						I.P.= 11.02
No4	4 760	702.78	8.78	57.42	42.58	500	CARACT. GRANULOMETRICAS:
No8	2 380						D10= 0.391 Cu= 40.3
No10	2.000	103.69	20.74	66.25	33.75		D30= 1.666 Cc= 0.5
No16	1.190						D60= 15.75
No20	0.840	153.69	30.74	79.34	20.66		CLASIFICACION:
No30	0.590						I.G. =
No40	0.420	116.71	23.34	89.28	10.72		SUSCS: : GP
No 50	0.300	34.70	6.94	92.23	7.77		ASSTHO:
No60	0.250						OBSERVACIONES:
No80	0.180						
No100	0.149	26.16	5.23	94.46	5.54		
No200	0.074	8.52	1.70	95.19	4.81		
BASE		56.53	11.31	100.00	0.00		
TOTAL		8000.00	100.00				
% PERDIDA							

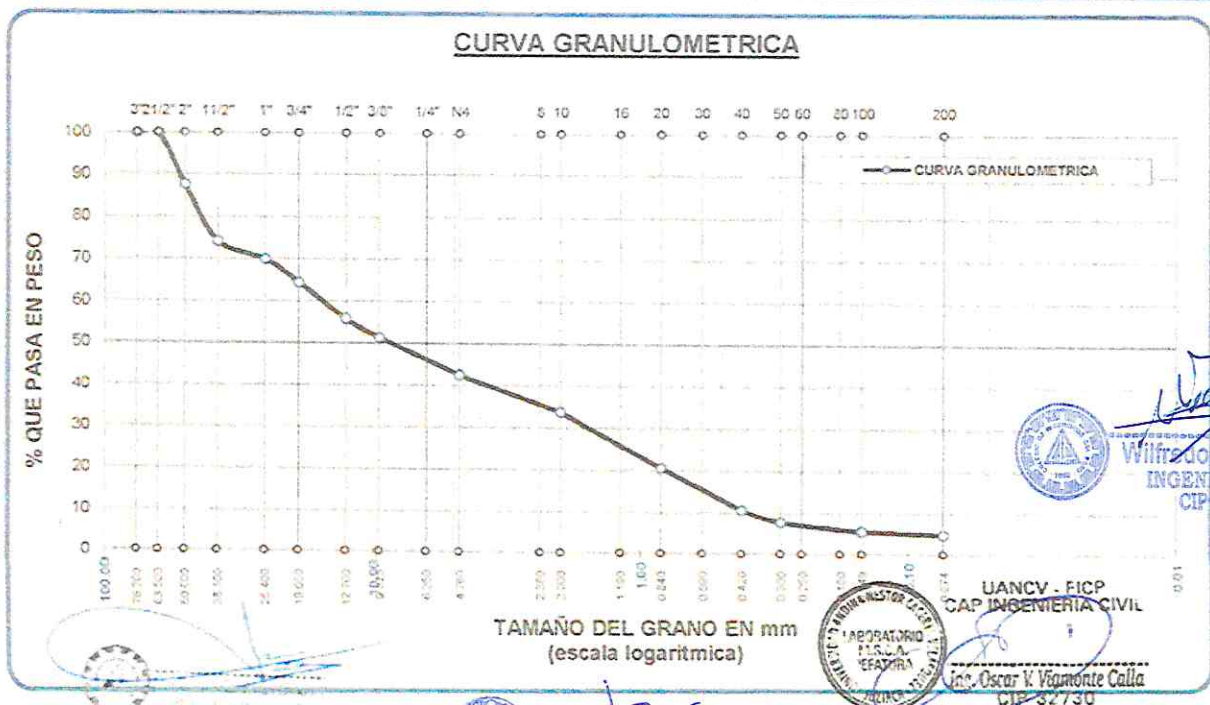

Luis Teófilo Cárdenas Cordero
INGENIERO CIVIL
Reg. CIP 131471

F.N° 020-0060



UNIVERSIDAD ANDINA "NESTOR CÁCERES VELÁSQUEZ"
FACULTAD DE INGENIERÍAS Y CIENCIAS PURAS
ESCUELA PROFESIONAL DE INGENIERÍA CIVIL
LABORATORIO DE MECÁNICA DE SUELOS, CONCRETO Y ASFALTOS



CONTROL DE COMPACTACION

OBRA : MEJORAMIENTO DEL SERVICIO DE EDUCACIÓN EN LA INSTITUCIÓN EDUCATIVA POLITÉCNICO INDUSTRIAL DEL DISTRITO DE MACUSANI, PROVINCIA DE CARABAYA - PUNO

SOLICITANTE : MUNICIPALIDAD PROVINCIAL DE CARABAYA

UBICACIÓN : COLEGIO POLITÉCNICO MACUSANI, JR. CHICHICAPAC - JR JORGE BASADRE

MUESTRA : CALICATA N° 04 - MUESTRA N° 02

COORDENADAS : UTM WGS84 E= 345676.744 N= 8444796.34

PROFUNDIDAD : 1.10-3.50m **FECHA** 05 DE AGOSTO DEL 2019

Progresiva	PUNTO 1				
Ubicación	CALICATA N° 04 MUESTRA N° 02				
Profundidad	14.70				

DENSIDAD DE CAMPO

1 Peso del Frasco + arena grs.	6500				
2 Peso Frasco + arena sobrante grs.	1770				
3 Peso arena empleada gr. (1)-(2)	4730				
4 Peso arena del cono grs.	1687				
5 Peso arena de hueco gr. (3)-(4)	3043.00				
6 Densidad de la arena	1.38				
7 Volumen de hueco cc. (5)/(6) Y	2200				
8 Peso tarro + suelo + grava gr.	3925				
9 Peso del tarro grs.	--				
10 Peso del suelo + grava (8)-(9)gr.	3925				
11 Densidad muestra húmeda gr/cm ³	1.78				

CONTENIDO DE HUMEDAD (Cuando el contenido de grava es 15% de la muestra compactada)

12 Peso recipiente + suelo hum. gr.	259.38				
13 Peso recipiente + suelo seco gr.	235.80				
14 Peso de agua gr. (12)-(13)	23.58				
15 Peso recipiente grs.	53.60				
16 Peso suelo seco gr. (13)-(15)	182.20				
17 Cont. hum. (14):(16) x 100	12.94				
18 Dens. muestra seca(11):(19)+(17)					

% DE GRAVA

19 Peso total muestra seca gr.	3737				
20 Peso retenido tamiz N° 4 gr.	2.287.0				
21 % ret. en tamiz N° 4(20):(19)x100	61.19				
22 Peso esp. de la grava	1.66				

CORRECCION DE DENSIDAD POR CONTENIDO DE GRAVA DE 15% a 40%

23 Volumen de grava cc.	1376				
24 Peso seco finos gr. (19)-(20)	1450				
25 Volumen de finos CC (7)-(23)	824				
26 Dens. seca finos (24):(25)	1.76				
27 Maxima densidad					
28 Optimo cont. Humedad					
29 Correc. dens. Proctor (grava 40%)					
% COMP.					

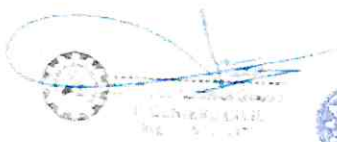

Luis Teofilo Cárdenas Condado
INGENIERO CIVIL
Reg. CIP 191471



UANCV - FICP
CAP INGENIERIA CIVIL
Oscar V. Viamonte Calla
CIP-32730



Wilfredo J. Ramos Ito
INGENIERO CIVIL
CIP-141392



UNIVERSIDAD ANDINA "NESTOR CACERES VELASQUEZ"
 FACULTAD DE INGENIERIAS Y CIENCIAS PURAS
 ESCUELA PROFESIONAL DE INGENIERIA CIVIL
 LABORATORIO DE MECANICA DE SUELOS, CONCRETO Y ASFALTOS



CUADRO N° 1

CALCULO DE LA DENSIDAD RELATIVA Y ANGULO DE FRICCION INTERNA

OBRA : "MEJORAMIENTO DEL SERVICIO DE EDUCACIÓN EN LA INSTITUCION EDUCATIVA POLITÉCNICO INDUSTRIAL DEL DISTRITO DE MACUSANI, PROVINCIA DE CARABAYA - PUNO"
 SOLICITANTE : MUNICIPALIDAD PROVINCIAL DE CARABAYA
 UBICACIÓN : COLEGIO POLITECNICO MACUSANI, JR. CHICHICAPAC - JR JORGE BASADRE
 MUESTRA : CALICATA N° 04 - MUESTRA N° 02
 PROFUNDIDAD : 1.10-3.50m
 COORDENADAS : UTM WGS84 E= 345676 744 N= 8444796 34
 FECHA : 05 DE AGOSTO DEL 2019

Calicata Muestra Ubicación Prof. SUCS	Densidades secas			Densidad Relativa (DR) %	% que pasa la malla N° 200	Meyerhof 0.15*DR+25 Ang. de Fricc. interna	Factor de Corrección "n" (100-%N°200)+5	Angulo de Fricc. interna
	Natural de Campo	Min.	Máx.					
PUNTO 1 : GP	1.76	1.75	1.81	9.69	4.81	31.45	100.19	31.513



Wilfredo Ramos Ito
 Wilfredo Ramos Ito
 INGENIERO CIVIL
 CIP 141392



Luis Teófilo Córdova Condori
 Luis Teófilo Córdova Condori
 INGENIERO CIVIL
 Reg. CIP 191471

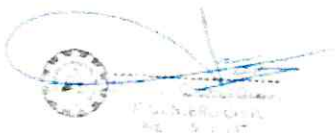



UNIVERSIDAD ANDINA "NESTOR CERBERES VELASQUEZ"
 FACULTAD DE INGENIERIAS Y CIENCIAS PURAS
 ESCUELA PROFESIONAL DE INGENIERIA CIVIL
 LABORATORIO DE MECANICA DE SUELOS, CONCRETO Y ASFALTOS



PROYECTO : MEJORAMIENTO DEL SERVICIO DE EDUCACION EN LA INSTITUCION EDUCATIVA POLITECNICO INDUSTRIAL DEL DISTRITO DE MACUSANI, PROVINCIA DE CARABAYA - PERU
FINES DE ESTUDIO : CIMENTACIONES
SOLICITANTE : MUNICIPALIDAD PROVINCIAL DE CARABAYA
UBICACION : COLEGIO POLITECNICO MACUSANI, JR. OROGUAZ - JIJORSE BASARE
ESTADO DE LA OBRA : ALTERADO
MUESTRA : CALICATA N° 04 MUESTRA N° 02
PROFUNDIDAD : 1.10 a 1.30 m
COORDENADAS : UTM WGS84 E= 349616.744 N= 8444795.34
FECHA : 05 DE AGOSTO DEL 2013



Wilfredo J. Ramos Ito
 INGENIERO CIVIL
 CIP: 141392



CALCULO DE CAPACIDAD DE CARGA ULTIMA

ECUACION GENERAL DE LA CAPACIDAD DE CARGA ULTIMA

$$q_{bu} = c \cdot N_c \cdot F_{cs} \cdot F_{qs} \cdot F_{fs} + q \cdot N_q \cdot F_{qd} \cdot F_{qd} + \frac{1}{2} \cdot \gamma \cdot B \cdot N_q \cdot F_{qs} \cdot F_{qd} \cdot F_{fs}$$

CALICATA	MUESTRA N° 02	DIMENSIONES DE LA ZAPATA		PROPIEDADES DE LOS SUELOS				FACTORES DE CARGA			FACTORES DE FORMA			FACTORES DE PROFUNDIDAD			FACTORES DE INCLINACION			qu (kg/cm2)	FS	τ ₁ (kg/cm2)	
		B	L	DF	φ	β	γ	c	Nq	Nc	Ny	Fcs	Fqs	Fys	Fcd	Fqd	Fyd	Fci	Fqi				Fyi
		2.00 m	2.00 m	1.10 m	31.51°	0.00°	1.76	0.000	21.937	34.116	28.158	1.643	1.613	0.600	1.161	1.154	1.000	1.000	1.000	1.000	10.877	3	3.626
		2.00 m	2.00 m	1.30 m	31.51°	0.00°	1.76	0.000	21.993	34.078	28.072	1.642	1.613	0.600	1.190	1.162	1.000	1.000	1.000	1.000	12.512	3	4.171
		2.00 m	2.00 m	1.50 m	31.51°	0.00°	1.76	0.000	21.993	34.078	28.072	1.642	1.613	0.600	1.220	1.210	1.000	1.000	1.000	1.000	14.241	3	4.747
		2.00 m	2.00 m	1.70 m	31.51°	0.00°	1.76	0.000	21.993	34.078	28.072	1.642	1.613	0.600	1.249	1.237	1.000	1.000	1.000	1.000	16.040	3	5.347
		2.00 m	2.00 m	1.90 m	31.51°	0.00°	1.76	0.000	21.993	34.078	28.072	1.642	1.613	0.600	1.278	1.265	1.000	1.000	1.000	1.000	17.908	3	5.989

NOTA: PARA FACTORES

FORMA	PROFUNDIDAD:	
	Condicion A:	Condicion B:
L > B	$\frac{D_f}{B} \leq 1$	$\frac{D_f}{B} > 1$
OK	0.55 CUMPLE	0.55 NO CUMPLE
OK	0.65 CUMPLE	0.65 NO CUMPLE
OK	0.75 CUMPLE	0.75 NO CUMPLE
OK	0.85 CUMPLE	0.85 NO CUMPLE
OK	0.95 CUMPLE	0.95 NO CUMPLE

COMPORTAMIENTO DE LA CAPACIDAD DE CARGA ULTIMA

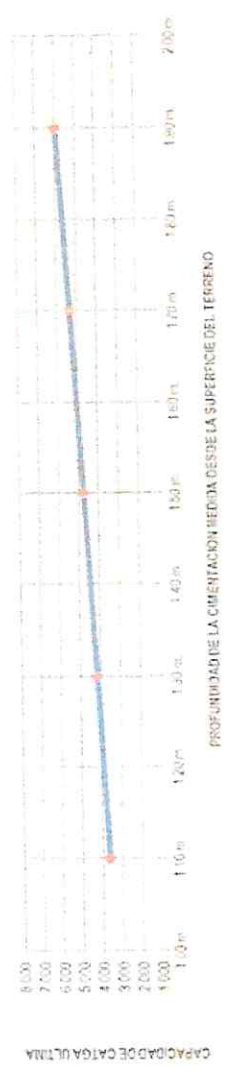

UANCY - FICP
 CAP INGENIERIA CIVIL
 Oscar V. Villarreal C.
 CIP 32730

Luis Teófilo Carreras Condore
 INGENIERO CIVIL
 CIP 191471

003873



UNIVERSIDAD ANDINA "NESTOR CACERES VELASQUEZ"
 FACULTAD DE INGENIERIAS Y CIENCIAS PURAS
 ESCUELA PROFESIONAL DE INGENIERIA CIVIL
 LABORATORIO DE MECANICA DE SUELOS, CONCRETO Y ASFALTOS



OBRA : "MEJORAMIENTO DEL SERVICIO DE EDUCACIÓN EN LA INSTITUCIÓN EDUCATIVA POLITÉCNICO INDUSTRIAL DEL DISTRITO DE MACUSANI, PROVINCIA DE CARABAYA - PUNO"
 SOLICITANTE : MUNICIPALIDAD PROVINCIAL DE CARABAYA
 UBICACIÓN : COLEGIO POLITÉCNICO MACUSANI, JR. CHICHICAPAC - JR. JORGE BASADRE
 MUESTRA : CALICATA N° 05 - MUESTRA N° 02
 PROFUNDIDAD : 1.00-3.40m NF. n.h.
 COORDENADAS : UTM WGS84 E= 345729.86 N= 844820.87
 FECHA : 05 DE AGOSTO DEL 2019

CONTENIDO DE HUMEDAD
ASTM - D - 2216 - MTC - E 108

SUELO HUMEDO + TARRO	gr	297.30
SUELO SECO + TARRO	gr	279.29
PESO DEL TARRO	gr	51.70
PESO DEL AGUA	gr	18.01
PESO DEL SUELO SECO	gr	227.59
HUMEDAD %	%	7.91

LIMITE LIQUIDO - LIMITE PLASTICO E INDICE DE PLASTICIDAD
 ASTM - D424 D-4318 AASHTO - T90

CAPA :

LIMITE LIQUIDO				LIMITE PLASTICO	
TARRO N°		I	J		
SUELO HUMEDO + TARRO	gr	32.63	32.49		
SUELO SECO + TARRO	gr	29.76	29.76		
PESO DEL TARRO	gr	17.33	17.87		
PESO DEL AGUA	gr	2.87	2.73		
PESO DEL SUELO SECO	gr	12.43	11.89		
HUMEDAD %	%	23.09	22.96		
N° DE GOLPES		24	24		
LIMITE LIQUIDO		22.91	LIMITE PLASTICO : NP		

INDICE PLASTICO : NP

$$LL = W_n * (N/25)^{0.121}$$

Donde:

LL = Limite Liquido

Wn = Contenido de Humedad Promedio (%)

N = Numero de Golpes



Wilfredo Ramos Ito
 INGENIERO CIVIL
 CIP 141392



Luis Toribio Corderas Condori
 INGENIERO CIVIL



UNIVERSIDAD ANDINA "NESTOR CACERES VELASQUEZ"
 FACULTAD DE INGENIERIAS Y CIENCIAS PURAS
 ESCUELA PROFESIONAL DE INGENIERIA CIVIL
 LABORATORIO DE MECANICA DE SUELOS, CONCRETO Y ASFALTOS



UNIVERSIDAD ANDINA "NESTOR CACERES VELASQUEZ"
 FACULTAD DE INGENIERIAS Y CIENCIAS PURAS
 ESCUELA PROFESIONAL DE INGENIERIA CIVIL
 LABORATORIO DE MECANICA DE SUELOS, CONCRETO Y ASFALTOS



ANALISIS GRANULOMETRICO POR TAMIZADO (ASTM D422)

ENSAYOS ESTANDAR DE CLASIFICACION (D422 - D2216 - D4318 - D427 - D2487)

OBRA : "MEJORAMIENTO DEL SERVICIO DE EDUCACION EN LA INSTITUCION EDUCATIVA POLITECNICO INDUSTRIAL DEL DISTRITO DE MACUSANI, PROVINCIA DE CARABAYA - PUNO"
 SOLICITANTE : MUNICIPALIDAD PROVINCIAL DE CARABAYA
 UBICACION : COLEGIO POLITECNICO MACUSANI, JR. CHICHICAPAC - JR JORGE BASADRE
 MUESTRA : CALICATA N° 05 - MUESTRA N° 02
 PROFUNDIDAD : 1.00-3.40m. NF : r.h.
 COORDENADAS : UTM WGS84 E= 345729.86 N= 844820.87
 FECHA : 05 DE AGOSTO DEL 2019

TAMICES ASTM	ABERTURA mm	PESO RETENIDO	%RETENIDO PARCIAL	%RETENIDO ACUMULADO	% QUE PASA	ESPECIF.	TAMANO MAXIMO:
3"	76.200						DESCRIPCION DE LA MUESTRA
2 1/2"	63.500	0.00	0.00	0.00	100.00		P.I.= 8000.00
2"	50.800	689.00	8.61	8.61	91.39		P.L.= 7930.46
1 1/2"	38.100	218.50	2.73	11.34	88.66		P.P.= 69.54
1"	25.400	854.47	10.68	22.02	77.98		%w= 7.91
3/4"	19.050	541.96	6.77	28.80	71.20		LIMITES DE CONSISTENCIA:
1/2"	12.700	741.58	9.27	38.07	61.93		LL= 22.91
3/8"	9.525	399.54	4.99	43.06	56.94		L.P.= NP
1/4"	6.350						I.P.= NP
No4	4.750	841.79	10.52	53.59	46.41	500	CARACT. GRANULOMETRICAS:
No8	2.380						D10= 0.191 Cu= 60.1
No10	2.000	91.33	18.27	62.06	37.94		D30= 1.229 Cc= 0.7
No16	1.190						D60= 11.47
No20	0.840	128.70	25.74	74.01	25.99		CLASIFICACION:
No30	0.590						I.G. =
No40	0.420	91.95	18.39	82.55	17.45		SUSCS: : GP-GM
No 50	0.300	41.09	8.22	86.36	13.64		ASSTHO:
No60	0.250						OBSERVACIONES:
No80	0.180						
No100	0.149	53.96	10.79	91.37	8.63		
No200	0.074	23.43	4.69	93.54	6.46		
BASE		69.54	13.91	100.00	0.00		
TOTAL		8000.00	100.00				
% PERDIDA							

CURVA GRANULOMETRICA

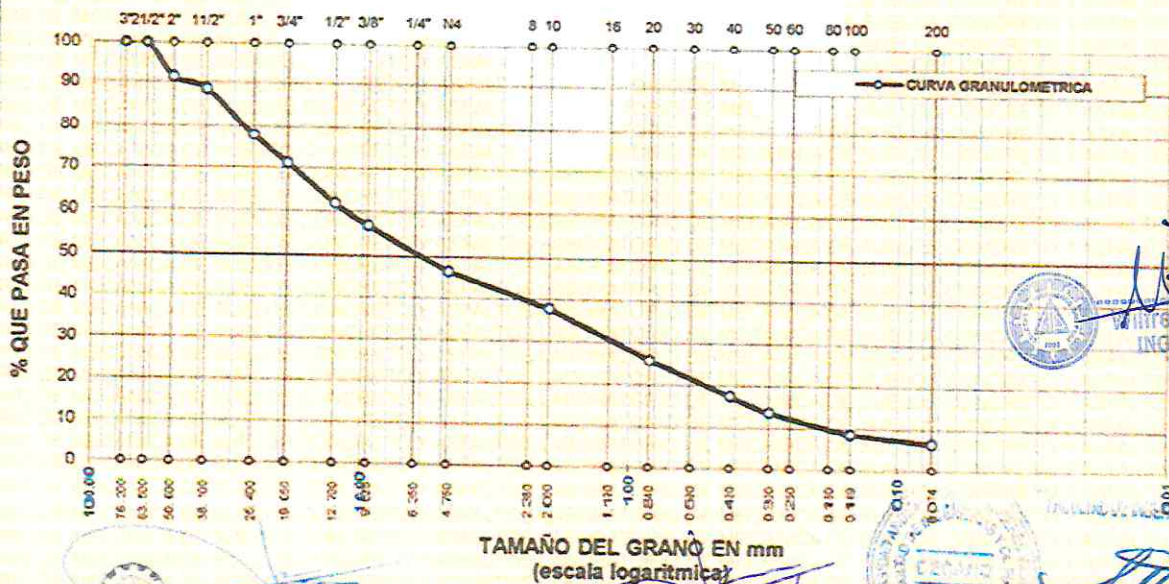

[Signature]
 Wilfredo Ramos Ito
 INGENIERO CIVIL
 CIP 141392

[Signature]
 Luis Teófilo Cárdenas
 INGENIERO CIVIL
 Reg. CIP 197471

F. N° 020-0060



UNIVERSIDAD ANDINA "NESTOR CACERES VELASQUEZ"
 FACULTAD DE INGENIERIAS Y CIENCIAS PURAS
 ESCUELA PROFESIONAL DE INGENIERIA CIVIL
 LABORATORIO DE MECANICA DE SUELOS, CONCRETO Y ASFALTOS



003871

CONTROL DE COMPACTACION

OBRA : "MEJORAMIENTO DEL SERVICIO DE EDUCACIÓN EN LA INSTITUCIÓN EDUCATIVA POLITÉCNICO INDUSTRIAL DEL DISTRITO DE MACUSANI, PROVINCIA DE CARABAYA - PUNO"

SOLICITANTE : MUNICIPALIDAD PROVINCIAL DE CARABAYA

UBICACIÓN : COLEGIO POLITECNICO MACUSANI, JR. CHICHICAPAC - JR JORGE BASADRE

MUESTRA : CALICATA N° 05 - MUESTRA N° 02 NF : n.h.

COORDENADAS : UTM WGS84 E= 345729.86 N= 844820.87

PROFUNDIDAD : 1.00-3.40m. FECHA 05 DE AGOSTO DEL 2019

Progresiva	PUNTO 1					
Ubicación	CALICATA N° 05 - MUESTRA N° 02					
Profundidad	13.50					

DENSIDAD DE CAMPO

1	Peso del Frasco + arena grs.	6505				
2	Peso Frasco + arena sobrante grs.	1560				
3	Peso arena empleada gr. (1)-(2)	4945				
4	Peso arena del cono grs.	1687				
5	Peso arena de hueco gr. (3)-(4)	3258.00				
6	Densidad de la arena	1.38				
7	Volumen de hueco cc. (5)/(6) Y	2356				
8	Peso tarro + suelo + grava gr.	4050				
9	Peso del tarro grs.	--				
10	Peso del suelo + grava (8)-(9)gr.	4050				
11	Densidad muestra humeda gr/cm3	1.72				

CONTENIDO DE HUMEDAD (Cuando el contenido de grava es 15% de la muestra compactada)

12	Peso recipiente + suelo hum. gr.	297.30				
13	Peso recipiente + suelo seco gr.	279.29				
14	Peso de agua gr. (12)-(13)	18.01				
15	Peso recipiente grs.	51.70				
16	Peso suelo seco gr. (13)-(15)	227.59				
17	Cont. hum. (14):(16) x 100	7.91				
18	Dens. muestra seca(11):(19)+(17)					

% DE GRAVA

19	Peso total muestra seca gr.	3977				
20	Peso retenido tamiz N° 4 gr.	3,051.5				
21	% ret. en tamiz N° 4(20):(19)x100	76.73				
22	Peso esp. de la grava	1.67				

CORRECCION DE DENSIDAD POR CONTENIDO DE GRAVA DE 15% a 40%

23	Volumen de grava cc.	1829				
24	Peso seco finos gr. (19)-(20)	925				
25	Volumen de finos CC (7)-(23)	527				
26	Dens. seca finos (24):(25)	1.76				
27	Maxima densidad					
28	Optimo cont. Humedad					
29	Correc. dens. Proctor (grava 40%)					
	% COMP.					



W. Ramos Ito
 WALTER RAMOS ITO
 INGENIERO CIVIL
 CIP 141392



Teofilo Córdova Combari
 Teofilo Córdova Combari
 INGENIERO CIVIL
 Reg. CIP 11851



[Signature]
 DIRECTOR GENERAL DE INGENIERIA
 DECANO
 DIO 141392

F.N° 020-0060

003870



UNIVERSIDAD ANDINA "NESTOR CACERES VELASQUEZ"
 FACULTAD DE INGENIERIAS Y CIENCIAS PURAS
 ESCUELA PROFESIONAL DE INGENIERIA CIVIL
 LABORATORIO DE MECANICA DE SUELOS, CONCRETO Y ASFALTOS



CUADRO N° 1

CALCULO DE LA DENSIDAD RELATIVA Y ANGULO DE FRICCION INTERNA

OBRA : "MEJORAMIENTO DEL SERVICIO DE EDUCACIÓN EN LA INSTITUCIÓN EDUCATIVA POLITÉCNICO INDUSTRIAL DEL DISTRITO DE MACUSANI, PROVINCIA DE CARABAYA - PUNO"
SOLICITANTE : MUNICIPALIDAD PROVINCIAL DE CARABAYA
UBICACIÓN : COLEGIO POLITECNICO MACUSANI, JR. CHICHICAPAC - JR JORGE BASADRE
MUESTRA : CALICATA N° 05 - MUESTRA N° 02
PROFUNDIDAD : 1.00-3.40m
COORDENADAS : UTM WGS84 E= 345729.86 N= 844820.87
FECHA : 05 DE AGOSTO DEL 2019

Calicata Muestra Ubicación Prof. SUCS	Densidades secas			Densidad Relativa (DR) %	% que pasa la malla N° 200	Meyerhof 0.15*DR+25 Ang. de Fricc. interna	Factor de Corrección "n" (100-%N°200)+5	Angulo de Fricc. interna
	Natural de Campo	Mín.	Máx.					
PUNTO 1 : GP-GM	1.76	1.73	1.79	43.32	6.46	31.50	98.54	31.039



UNIVERSIDAD ANDINA "NESTOR CACERES VELASQUEZ"
 FACULTAD DE INGENIERIAS Y CIENCIAS PURAS
 INGENIERO CIVIL
 RAYMOS ITO
 CIP: 141392



RAYMOS ITO
 INGENIERO CIVIL
 CIP: 141392



Luis Teofilo Cárdenas Cordero
 INGENIERO CIVIL
 Reg. CLP 191471

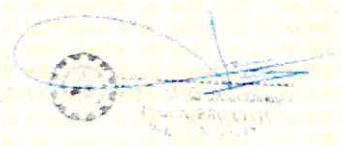



UNIVERSIDAD ANDINA "MESTRES CÁCERES VELÁSQUEZ"
FACULTAD DE INGENIERÍAS Y CIENCIAS PURAS
ESCUELA PROFESIONAL DE INGENIERÍA CIVIL
LABORATORIO DE MECÁNICA DE SUELOS, CONCRETO Y ASFALTOS



PROYECTO

INDUSTRIAL DEL DISTRITO DE MACUSANI, PROVINCIA DE CARABAYA - PLAZO

FINES DE ESTUDIO

SOLICITANTE

UBICACIÓN

ESTADO DE LA MUESTRA

MUESTRA

PROFUNDIDAD

COORDENADAS

FECHA

: MEJORAMIENTO DEL SERVICIO DE EDUCACIÓN EN LA INSTITUCIÓN EDUCATIVA POLITÉCNICO

: INDUSTRIAL DEL DISTRITO DE MACUSANI, PROVINCIA DE CARABAYA - PLAZO

: COMUNICACIONES

: MUNICIPALIDAD PROVINCIAL DE CARABAYA

: COLEGIO POLITÉCNICO MACUSANI, JR. CHICHICAPAC - JR. JORGE BASACRE

: ALTERADO

: CALICATA N° 05 - MUESTRA N° 02

: 1.00-3.50m

: UTM WGS84 E= 345729.66 N= 644920.87

: 05 DE AGOSTO DEL 2019

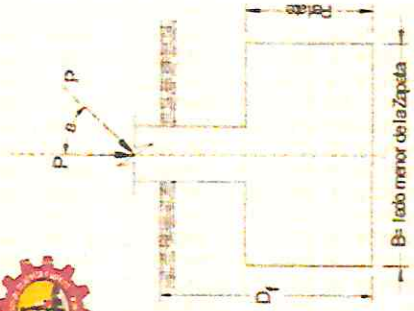

CALCULO DE CAPACIDAD DE CARGA ULTIMA

ECUACION GENERAL DE LA CAPACIDAD DE CARGA ULTIMA

$$q_u = c \cdot N_c \cdot F_{cs} \cdot F_{cd} \cdot F_{ci} + q \cdot N_q \cdot F_{qs} \cdot F_{qd} \cdot F_{qi} + \frac{1}{2} \cdot \gamma \cdot B \cdot N_\gamma \cdot F_{\gamma s} \cdot F_{\gamma d} \cdot F_{\gamma i} \quad q = \gamma \cdot D_f$$

CALCATA	MUESTRA	DIMENSIONES DE LA ZAPATA		PROPIEDADES DE LOS SUELOS			FACTORES DE CARGA			FACTORES DE FORMA			FACTORES DE PROFUNDIDAD			FACTORES DE INCLINACIÓN			qu	FS=	τ _i (kg/cm ²)					
		B	L	Df	φ	β	γ	c	Nq	Nc	Ny	Fcs	Fqs	Fys	Fcd	Fqd	Fyd	Fci				Fqi	Fyi			
	CECALTA N° 02	2.00 m.	2.00 m.	1.00 m.	31.04°	0.00°	1.76	0.000	20.729	32.780	26.154	1.632	1.602	0.600	1.148	1.141	1.000	1.000	1.000	1.000	1.000	1.000	1.000	9.431	3	3.144
	CECALTA N° 03	2.00 m.	2.00 m.	1.30 m.	31.04°	0.00°	1.76	0.000	20.724	32.775	26.146	1.632	1.602	0.600	1.193	1.184	1.000	1.000	1.000	1.000	1.000	1.000	1.000	11.750	3	3.917
	CECALTA N° 04	2.00 m.	2.00 m.	1.60 m.	31.04°	0.00°	1.76	0.000	20.724	32.775	26.146	1.632	1.602	0.600	1.237	1.226	1.000	1.000	1.000	1.000	1.000	1.000	1.000	14.220	3	4.740
	CECALTA N° 05	2.00 m.	2.00 m.	1.90 m.	31.04°	0.00°	1.76	0.000	20.724	32.775	26.146	1.632	1.602	0.600	1.282	1.268	1.000	1.000	1.000	1.000	1.000	1.000	1.000	16.839	3	5.613
	CECALTA N° 06	2.00 m.	2.00 m.	2.20 m.	31.04°	0.00°	1.76	0.000	20.724	32.775	26.146	1.632	1.602	0.600	1.006	1.005	1.000	1.000	1.000	1.000	1.000	1.000	1.000	15.684	3	5.228

NOTA: PARA FACTORES DE PROFUNDIDAD:

FORMA	Condición A:	Condición B:
L > B	$\frac{D_f}{B} \leq 1$	$\frac{D_f}{B} > 1$
OK	0.50 CUMPLE	0.50 NO CUMPLE
OK	0.65 CUMPLE	0.65 NO CUMPLE
OK	0.80 CUMPLE	0.80 NO CUMPLE
OK	0.95 CUMPLE	0.95 NO CUMPLE
OK	1.10 NO CUMPLE	1.0 CUMPLE

COMPORTAMIENTO DE LA CAPACIDAD DE CARGA ULTIMA

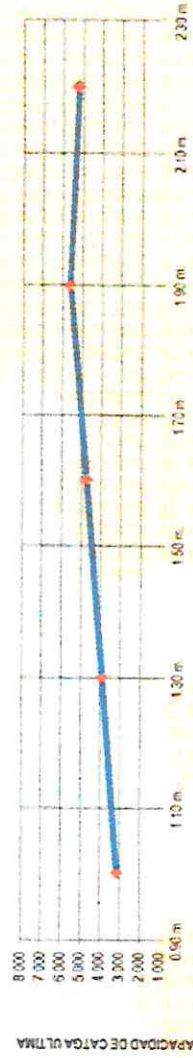

Wilfredo J. Ramos Ito
INGENIERO CIVIL
CIP: 141392

Luis Teñido Céspedes Comuña
INGENIERO CIVIL
Reg. CIP: 191471



UNIVERSIDAD ANDINA "MESTRES CÁCERES VELÁSQUEZ"
FACULTAD DE INGENIERÍAS Y CIENCIAS PURAS
ESCUELA PROFESIONAL DE INGENIERÍA CIVIL
LABORATORIO DE MECÁNICA DE SUELOS, CONCRETO Y ASFALTOS

003868



UNIVERSIDAD ANDINA "NESTOR CACERES VELASQUEZ"
FACULTAD DE INGENIERIAS Y CIENCIAS PURAS
ESCUELA PROFESIONAL DE INGENIERIA CIVIL
LABORATORIO DE MECANICA DE SUELOS, CONCRETO Y ASFALTOS



OBRA : "MEJORAMIENTO DEL SERVICIO DE EDUCACIÓN EN LA INSTITUCIÓN EDUCATIVA POLITÉCNICO INDUSTRIAL DEL DISTRITO DE MACUSANI, PROVINCIA DE CARABAYA - PUNO"

SOLICITANTE : MUNICIPALIDAD PROVINCIAL DE CARABAYA

UBICACIÓN : COLEGIO POLITECNICO MACUSANI, JR. CHICHICAPAC - JR JORGE BASADRE

MUESTRA : CALICATA N° 06 - MUESTRA N° 02

PROFUNDIDAD : 0.80-3.30m NF : n.h.

COORDENADAS : UTM WGS84 E= 345771.51 N= 8444806.36

FECHA : 05 DE AGOSTO DEL 2019

CONTENIDO DE HUMEDAD
ASTM - D - 2216 - MTC - E 108

SUELO HUMEDO + TARRO	gr	278.59
SUELO SECO + TARRO	gr	256.47
PESO DEL TARRO	gr	48.66
PESO DEL AGUA	gr	22.12
PESO DEL SUELO SECO	gr	207.81
HUMEDAD %	%	10.64

LIMITE LIQUIDO - LIMITE PLASTICO E INDICE DE PLASTICIDAD
ASTM - D424 D-4318 AASHTO - T90

CAPA :

LIMITE LIQUIDO			LIMITE PLASTICO		
TARRO N°		M	N		
SUELO HUMEDO + TARRO	gr	34.98	34.63		
SUELO SECO + TARRO	gr	32.09	31.82		
PESO DEL TARRO	gr	18.72	18.88		
PESO DEL AGUA	gr	2.89	2.81		
PESO DEL SUELO SECO	gr	13.37	12.94		
HUMEDAD %	%	21.62	21.72		
N° DE GOLPES		14	14		
LIMITE LIQUIDO		20.20		LIMITE PLASTICO : NP	
INDICE PLASTICO		: NP			

$$LL = W_n * (N/25)^{0.121}$$

Donde:

LL = Limite Liquido

Wn = Contenido de Humedad Promedio (%)

N = Numero de Golpes



Wilfredo Ramos Ito
INGENIERO CIVIL
CIP 141392



Luis Teófilo Cárdenas Contreras
INGENIERO CIVIL
Reg. CIP 156471



FACULTAD DE INGENIERIAS Y CIENCIAS PURAS

F.N° 020-0060

003857



UNIVERSIDAD ANDINA "NESTOR CACERES VELASQUEZ"
 FACULTAD DE INGENIERIAS Y CIENCIAS PURAS
 ESCUELA PROFESIONAL DE INGENIERIA CIVIL
 LABORATORIO DE MECANICA DE SUELOS, CONCRETO Y ASFALTOS



ANALISIS GRANULOMETRICO POR TAMIZADO (ASTM D422)

ENSAYOS ESTANDAR DE CLASIFICACION (D422 - D2216 - D4318 - D427 - D2487)

OBRA : "MEJORAMIENTO DEL SERVICIO DE EDUCACIÓN EN LA INSTITUCIÓN EDUCATIVA POLITÉCNICO INDUSTRIAL DEL DISTRITO DE MACUSANI, PROVINCIA DE CARABAYA - PUNO"
 SOLICITANTE : MUNICIPALIDAD PROVINCIAL DE CARABAYA
 UBICACION : COLEGIO POLITECNICO MACUSANI, JR. CHICHICAPAC - JR JORGE BASADRE
 MUESTRA : CALICATA N° 06 - MUESTRA N° 02
 PROFUNDIDAD : 0.80-3.30m. NF: n.n.
 COORDENADAS : UTM WGS84 E= 345771.51 N= 8444806.36
 FECHA : 05 DE AGOSTO DEL 2019

TAMICES ASTM	ABERTURA mm	PESO RETENIDO	%RETENIDO PARCIAL	%RETENIDO ACUMULADO	% QUE PASA	ESPECIF.	TAMAÑO MÁXIMO: DESCRIPCION DE LA MUESTRA
3"	76.200						P.i.= 8000.00
2 1/2"	63.500	0.00	0.00	0.00	100.00		P.L.= 7957.89
2"	50.800	314.22	3.93	3.93	96.07		P.P.= 42.11
1 1/2"	38.100	100.19	1.25	5.18	94.82		%w = 10.64
1"	25.400	571.08	7.14	12.32	87.68		LIMITES DE CONSISTENCIA:
3/4"	19.050	355.87	4.45	16.76	83.24		L.L.= 20.20
1/2"	12.700	506.22	6.33	23.09	76.91		L.P.= NP
3/8"	9.525	292.27	3.65	26.75	73.25		I.P.= NP
1/4"	6.350						CARACT. GRANULOMETRICAS:
No4	4.760	655.63	8.20	34.94	65.06	500	D10= 0.228 Cu= 15.8
No8	2.380						D30= 0.735 Cc= 0.7
No10	2.000	91.92	18.38	46.90	53.10		D60= 3.59
No16	1.190						CLASIFICACION:
No20	0.840	148.52	29.70	66.23	33.77		I.G. =
No30	0.590						SUSCS: : SP-SM
No40	0.420	116.54	23.31	81.39	18.61		ASSTHO:
No 50	0.300	46.02	9.20	87.38	12.62		OBSERVACIONES:
No60	0.250						
No80	0.180						
No100	0.149	41.78	8.36	92.81	7.19		
No200	0.074	13.11	2.62	94.52	5.48		
BASE		42.11	8.42	100.00	0.00		
TOTAL		8000.00	100.00				
% PERDIDA		0.53					

CURVA GRANULOMETRICA

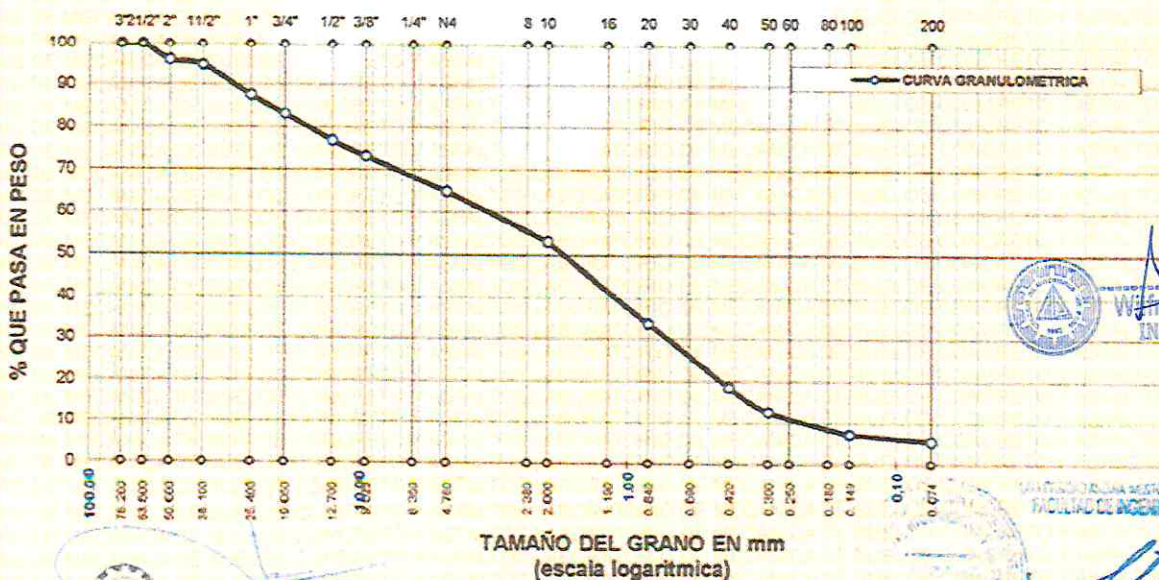

Wladimir Ramos Ito
 INGENIERO CIVIL
 CIP 141392



Luis Trofimo Cárdenas Condori
 INGENIERO CIVIL
 Reg. CIP 191471

F.N° 020-0060



UNIVERSIDAD ANDINA "NESTOR CÁCERES VELÁSQUEZ"
 FACULTAD DE INGENIERIAS Y CIENCIAS PURAS
 ESCUELA PROFESIONAL DE INGENIERIA CIVIL
 LABORATORIO DE MECANICA DE SUELOS, CONCRETO Y ASFALTOS



CONTROL DE COMPACTACION

OBRA : "MEJORAMIENTO DEL SERVICIO DE EDUCACIÓN EN LA INSTITUCIÓN EDUCATIVA POLITÉCNICO INDUSTRIAL DEL DISTRITO DE MACUSANI, PROVINCIA DE CARABAYA - PUNO"

SOLICITANTE : MUNICIPALIDAD PROVINCIAL DE CARABAYA

UBICACIÓN : COLEGIO POLITECNICO MACUSANI, JR. CHICHICAPAC - JR JORGE BASADRE

MUESTRA : CALICATA N° 06 - MUESTRA N° 02 NF - D.H.

COORDENADAS : UTM WGS84 E= 345771,51 N= 8444806,36

PROFUNDIDAD : 0.80-3.30m **FECHA** 05 DE AGOSTO DEL 2019

Progresiva	PUNTO 1						
Ubicación	CALICATA N° 06 - MUESTRA N° 02						
Profundidad	14.50						

DENSIDAD DE CAMPO

1	Peso del Frasco + arena grs.	6500					
2	Peso Frasco + arena sobrante grs.	975					
3	Peso arena empleada gr. (1)-(2)	5525					
4	Peso arena del cono grs.	1687					
5	Peso arena de hueco gr. (3)-(4)	3838.00					
6	Densidad de la arena	1.38					
7	Volumen de hueco cc. (5)/(6) Y	2775					
8	Peso tarro + suelo + grava gr.	4710					
9	Peso del tarro grs.	--					
10	Peso del suelo + grava (8)-(9)gr.	4710					
11	Densidad muestra humeda gr/cm3	1.70					

CONTENIDO DE HUMEDAD (Cuando el contenido de grava es 15% de la muestra compactada)

12	Peso recipiente + suelo hum. gr.	278.59					
13	Peso recipiente + suelo seco gr.	256.47					
14	Peso de agua gr. (12)-(13)	22.12					
15	Peso recipiente grs.	48.66					
16	Peso suelo seco gr. (13)-(15)	207.81					
17	Cont. hum. (14):(16) x 100	10.64					
18	Dens. muestra seca(11):(19)+(17)						

% DE GRAVA

19	Peso total muestra seca gr.	4567					
20	Peso retenido tamiz N° 4 gr.	3,226.4					
21	% ret. en tamiz N° 4(20):(19)x100	70.64					
22	Peso esp. de la grava	1.62					

CORRECCION DE DENSIDAD POR CONTENIDO DE GRAVA DE 15% a 40%

23	Volumen de grava cc.	1987					
24	Peso seco finos gr. (19)-(20)	1341					
25	Volumen de finos CC (7)-(23)	788					
26	Dens. seca finos (24):(25)	1.70					
27	Maxima densidad						
28	Optimo cont. Humedad						
29	Correc. dens. Proctor (grava 40%)						
% COMP.							

[Signature]
 Ramos Ito
 INGENIERO CIVIL
 CIP 141392

[Signature]

[Signature]
 Luis Teofilo Cárdenas Condori
 INGENIERO CIVIL
 Reg. CIP 191471

[Signature]
 ZEGARRA BUTRÓN
 INGENIERO CIVIL
 CIP 72509

003885



UNIVERSIDAD ANDINA "NESTOR CERERES VELASQUEZ"
FACULTAD DE INGENIERIAS Y CIENCIAS PURAS
ESCUELA PROFESIONAL DE INGENIERIA CIVIL
LABORATORIO DE MECANICA DE SUELOS, CONCRETO Y ASFALTOS



CUADRO N° 1

CALCULO DE LA DENSIDAD RELATIVA Y ANGULO DE FRICCION INTERNA

OBRA : "MEJORAMIENTO DEL SERVICIO DE EDUCACIÓN EN LA INSTITUCIÓN EDUCATIVA POLITÉCNICO INDUSTRIAL DEL DISTRITO DE MACUSANI, PROVINCIA DE CARABAYA - PUNO"
SOLICITANTE : MUNICIPALIDAD PROVINCIAL DE CARABAYA
UBICACIÓN : COLEGIO POLITECNICO MACUSANI, JR. CHICHICAPAC - JR JORGE BASADRE
MUESTRA : CALICATA N° 06 - MUESTRA N° 02
PROFUNDIDAD : 0.80-3.30m.
COORDENADAS : UTM WGS84 E= 345771.51 N= 8444806.36
FECHA : 05 DE AGOSTO DEL 2019

Calicata Muestra Ubicación Prof. SUCS	Densidades secas			Densidad Relativa (DR) %	% que pasa la malla N° 200	Meyerhof 0.15*DR+25 Ang. de Fricc. interna	Factor de Corrección "n" (100-%N°200)+5	Angulo de Fricc. interna
	Natural de Campo	Min.	Máx.					
PUNTO 1 : SP-SM	1.70	1.68	1.80	20.66	5.48	28.10	99.52	27.964



UNIVERSIDAD ANDINA "NESTOR CERERES VELASQUEZ"
FACULTAD DE INGENIERIAS Y CIENCIAS PURAS
Escuela Profesional de Ingeniería Civil
Luis Teófilo Zegarra Butron
DISEÑO



Wilfredo J. Ramos Ito
INGENIERO CIVIL
CIP- 141392



Luis Teófilo Cárdenas Condon
INGENIERO CIVIL
Reg. CIP 191471

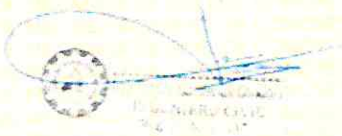

F. N° 020-0060



UNIVERSIDAD ANDINA "NESTOR CERERES VELASQUEZ"
 FACULTAD DE INGENIERIAS Y CIENCIAS PURAS
 ESCUELA PROFESIONAL DE INGENIERIA CIVIL
 LABORATORIO DE MECANICA DE SUELOS, CONCRETO Y ASFALTOS



PROYECTO : MEJORAMIENTO DEL SERVICIO DE EDUCACION EN LA INSTITUCION EDUCATIVA POLITECNICO INDUSTRIAL DEL DISTRITO DE MACUISANI, PROVINCIA DE CARABAYA - PUNO
 SOLICITANTE : CIMENCIACIONES
 UBICACION : MUNICIPALIDAD PROVINCIAL DE CARABAYA
 MUESTRA : COLEO POLITECNICO MACUISANI, JR. CHICHICAPAC - JR. JORGE BASADRE
 PROFUNDIDAD : ALTERADO
 COORDENADAS : CALICATA H 06 - MUESTRA N: 02
 FECHA : 06/03/2019
 : UTM WGS84 E= 345771.51 N= 8444850.33
 : 05 DE AGOSTO DEL 2019

PROYECTO : MEJORAMIENTO DEL SERVICIO DE EDUCACION EN LA INSTITUCION EDUCATIVA POLITECNICO INDUSTRIAL DEL DISTRITO DE MACUISANI, PROVINCIA DE CARABAYA - PUNO
 SOLICITANTE : CIMENCIACIONES
 UBICACION : MUNICIPALIDAD PROVINCIAL DE CARABAYA
 MUESTRA : COLEO POLITECNICO MACUISANI, JR. CHICHICAPAC - JR. JORGE BASADRE
 PROFUNDIDAD : ALTERADO
 COORDENADAS : CALICATA H 06 - MUESTRA N: 02
 FECHA : 06/03/2019
 : UTM WGS84 E= 345771.51 N= 8444850.33
 : 05 DE AGOSTO DEL 2019



INGENIERO CIVIL
 CIP 141392

0038864

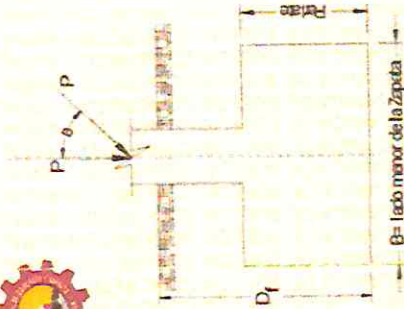

CALCULO DE CAPACIDAD DE CARGA ULTIMA

ECUACION GENERAL DE LA CAPACIDAD DE CARGA ULTIMA

$$q_u = c + N_c F_{cs} F_{qs} F_{dc} F_{dc} + q N_q F_{qs} F_{dc} F_{dc} + \frac{1}{2} \gamma B N_\gamma F_{\gamma s} F_{\gamma d} F_{\gamma c} F_{\gamma d} \quad q = \gamma * D_f$$

SUCS	DIMENSIONES DE LA ZAPATA			PROPIEDADES DE LOS SUELOS				FACTORES DE CARGA			FACTORES DE FORMA			FACTORES DE PROFUNDIDAD			FACTORES DE INCLINACION			qu (kg/cm2)	FS=	T ₁ (kg/cm2)
	B	L	Df	phi	beta	gamma	Nq	Nc	Ny	Fcs	Fqs	Fys	Fcd	Fqd	Fyd	Fci	Fqi	Fyi				
90 SW	2.00 m	2.00 m	0.80 m	27.96°	0.00°	1.70	14.663	25.734	16.631	1.570	1.531	0.600	1.129	1.120	1.000	1.000	1.000	1.000	1.000	5.117	3	1.706
MUESTRA N° 02	2.00 m	2.00 m	1.20 m	27.96°	0.00°	1.70	14.663	25.734	16.631	1.570	1.531	0.600	1.193	1.180	1.000	1.000	1.000	1.000	1.000	7.098	3	2.368
CALICATA N° 02	2.00 m	2.00 m	1.60 m	27.96°	0.00°	1.70	14.663	25.734	16.631	1.570	1.531	0.600	1.257	1.240	1.000	1.000	1.000	1.000	1.000	9.265	3	3.068
	2.00 m	2.00 m	2.00 m	27.96°	0.00°	1.70	14.663	25.734	16.631	1.570	1.531	0.600	1.321	1.299	1.000	1.000	1.000	1.000	1.000	11.614	3	3.871
	2.00 m	2.00 m	2.40 m	27.96°	0.00°	1.70	14.663	25.734	16.631	1.570	1.531	0.600	1.007	1.006	1.000	1.000	1.000	1.000	1.000	10.912	3	3.637

NOTA: PARA FACTORES DE PROFUNDIDAD:

CONDICION A:	CONDICION B:
$\frac{D_f}{B} \leq 1$	$\frac{D_f}{B} > 1$
0.40 CUMPLE	0.40 NC CUMPLE
0.60 CUMPLE	0.60 NC CUMPLE
0.80 CUMPLE	0.80 NC CUMPLE
1.00 CUMPLE	1.00 NC CUMPLE
1.20 NC CUMPLE	1.20 CUMPLE

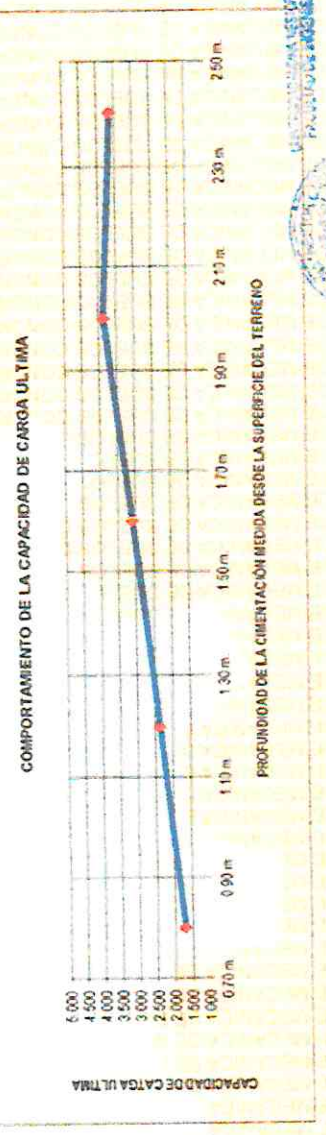

COMPORTAMIENTO DE LA CAPACIDAD DE CARGA ULTIMA

PROFUNDIDAD DE LA CIMENTACION MEDIDA DESDE LA SUPERFICIE DEL TERRENO

INGENIERO CIVIL
 CIP 141392

INGENIERO CIVIL
 CIP 141392

INGENIERO CIVIL
 CIP 141392

003863



UNIVERSIDAD ANDINA "NESTOR CERRES VELASQUEZ"
FACULTAD DE INGENIERIAS Y CIENCIAS PURAS
ESCUELA PROFESIONAL DE INGENIERIA CIVIL
LABORATORIO DE MECANICA DE SUELOS, CONCRETO Y ASFALTOS



OBRA : "MEJORAMIENTO DEL SERVICIO DE EDUCACIÓN EN LA INSTITUCIÓN EDUCATIVA POLITÉCNICO INDUSTRIAL DEL DISTRITO DE MACUSANI, PROVINCIA DE CARABAYA - PUNO"
SOLICITANTE : MUNICIPALIDAD PROVINCIAL DE CARABAYA
UBICACIÓN : COLEGIO POLITÉCNICO MACUSANI, JR. CHICHICAPAC - JR JORGE BASADRE
MUESTRA : CALICATA N° 07 - MUESTRA N° 02
PROFUNDIDAD : 1.00-3.60m. NF : 2.00m.
COORDENADAS : UTM WGS84 E= 345787 87 N= 8444777.46
FECHA : 05 DE AGOSTO DEL 2019

CONTENIDO DE HUMEDAD
ASTM - D - 2216 - MTC - E 108

SUELO HUMEDO + TARRO	gr	282.04
SUELO SECO + TARRO	gr	231.83
PESO DEL TARRO	gr	52.83
PESO DEL AGUA	gr	50.21
PESO DEL SUELO SECO	gr	179.00
HUMEDAD %	%	28.05

LIMITE LIQUIDO - LIMITE PLASTICO E INDICE DE PLASTICIDAD
ASTM - D424 D-4318 AASHTO - T90

CAPA :

LIMITE LIQUIDO				LIMITE PLASTICO	
TARRO N°		L	LL	I	J
SUELO HUMEDO + TARRO	gr	30.76	30.68	13.59	13.83
SUELO SECO + TARRO	gr	26.91	27.03	12.54	12.77
PESO DEL TARRO	gr	18.41	18.93	8.22	8.37
PESO DEL AGUA	gr	3.85	3.65	1.05	1.06
PESO DEL SUELO SECO	gr	8.50	8.10	4.32	4.40
HUMEDAD %	%	45.29	45.06	24.31	24.09
N° DE GOLPES		30	30		
LIMITE LIQUIDO		46.19	LIMITE PLASTICO	24.20	

INDICE PLASTICO : **21.99**

$$LL = W_n * (N/25)^{0.121}$$

Donde:

LL = Limite Liquido

Wn = Contenido de Humedad Promedio (%)

N = Numero de Golpes



Wilfredo J. Ramos Ito
INGENIERO CIVIL
CIP- 141392



Luis Teofilo Candia
INGENIERO CIVIL
Reg. CIP 191471



INGENIERO CIVIL
REG. CIP 141392

F.N° 020-0060



003962

UNIVERSIDAD ANDINA "NESTOR CACERES VELASQUEZ"
FACULTAD DE INGENIERIAS Y CIENCIAS PURAS
ESCUELA PROFESIONAL DE INGENIERIA CIVIL
LABORATORIO DE MECANICA DE SUELOS, CONCRETO Y ASFALTOS



ANALISIS GRANULOMETRICO POR TAMIZADO (ASTM D422)
ENSAYOS ESTANDAR DE CLASIFICACION (D422 - D2216 - D4318 - D427 - D2487)

OBRA : "MEJORAMIENTO DEL SERVICIO DE EDUCACIÓN EN LA INSTITUCIÓN EDUCATIVA POLITÉCNICO INDUSTRIAL DEL DISTRITO DE MACUSANI, PROVINCIA DE CARABAYA - PUNO"

SOLICITANTE : MUNICIPALIDAD PROVINCIAL DE CARABAYA

UBICACION : COLEGIO POLITECNICO MACUSANI, JR. CHICHICAPAC - JR JORGE BASADRE

MUESTRA : CALICATA N° 07 - MUESTRA N° 02

PROFUNDIDAD : 1.00-3.60m. NF : 2.00m.

COORDENADAS : UTM WGS84 E= 345787.87 N= 8444777.46

FECHA : 05 DE AGOSTO DEL 2019

TAMICES ASTM	ABERTURA mm	PESO RETENIDO	%RETENIDO PARCIAL	%RETENIDO ACUMULADO	% QUE PASA	ESPECIF.	TAMAÑO MAXIMO	DESCRIPCION DE LA MUESTRA
3"	76.200							P.L.= 8000.00
2 1/2"	63.500							P.L.= 7775.75
2"	50.600	0.00	0.00	0.00	100.00			P.P.= 224.25
1 1/2"	38.100	476.43	5.96	5.96	94.04			%w= 28.05
1"	25.400	159.44	1.99	7.95	92.05			LIMITES DE CONSISTENCIA:
3/4"	19.050	279.94	3.50	11.45	88.55			L.L.= 46.19
1/2"	12.700	383.02	4.79	16.24	83.76			L.P.= 24.20
3/8"	9.525	188.08	2.35	18.59	81.41			I.P.= 21.99
1/4"	6.350							CARACT. GRANULOMETRICAS:
No4	4.760	300.89	3.76	22.35	77.65	500		D10= --- Cu= ---
No8	2.380							D30= --- Cc= ---
No10	2.000	34.51	6.90	27.71	72.29			D60= 0.40
No16	1.190							CLASIFICACION:
No20	0.840	32.69	6.54	32.78	67.22			I.G. =
No30	0.590							SUSCS: : SC
No40	0.420	40.94	8.19	39.14	60.86			ASSTHO:
No50	0.300	34.52	6.90	44.50	55.50			OBSERVACIONES:
No60	0.250							
No80	0.180							
No100	0.149	70.06	14.01	55.38	44.62			
No200	0.074	83.03	12.61	65.17	34.83			
BASE		224.25	44.85	100.00	0.00			
TOTAL		8000.00	100.00					
% PERDIDA		2.80						

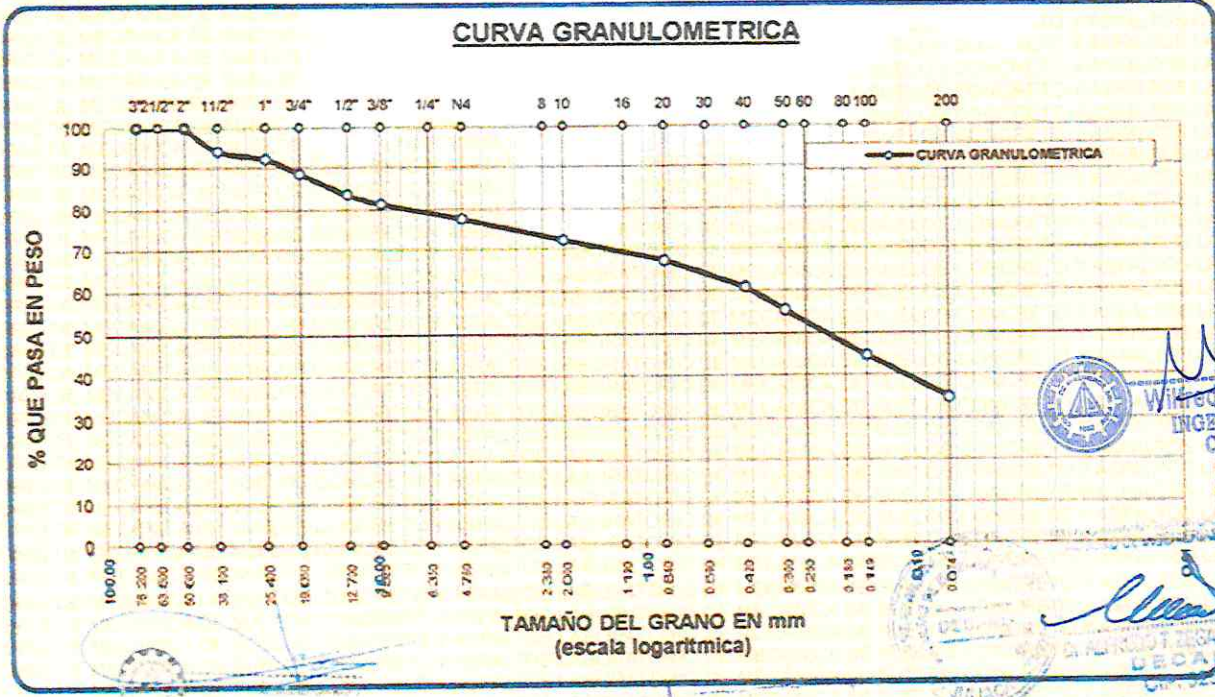

[Signature]
Wilfredo Ramos Ito
 INGENIERO CIVIL
 C.P. 141392

[Signature]
Luis Teófilo Cárdenas Condori
 INGENIERO CIVIL
 C.P. 141171



903861

UNIVERSIDAD ANDINA "NESTOR CACERES VELASQUEZ"
 FACULTAD DE INGENIERIAS Y CIENCIAS PURAS
 ESCUELA PROFESIONAL DE INGENIERIA CIVIL
 LABORATORIO DE MECANICA DE SUELOS, CONCRETO Y ASFALTOS



CONTROL DE COMPACTACION

OBRA : MEJORAMIENTO DEL SERVICIO DE EDUCACIÓN EN LA INSTITUCIÓN EDUCATIVA POLITÉCNICO INDUSTRIAL DEL DISTRITO DE MACUSANI, PROVINCIA DE CARABAYA - PUNO*

SOLICITANTE : MUNICIPALIDAD PROVINCIAL DE CARABAYA

UBICACIÓN : COLEGIO POLITECNICO MACUSANI, JR. CHICHICAPAC - JR JORGE BASADRE

MUESTRA : CALICATA N° 07 - MUESTRA N° 02 NF : 2.00m.

COORDENADAS : UTM WGS84 E= 345787.87 N= 8444777.46

PROFUNDIDAD : 1.00-3.60m. FECHA 05 DE AGOSTO DEL 2019

Progresiva	PUNTO 1						
Ubicación	CALICATA N° 07 - MUESTRA N° 02						
Profundidad	14.80						

DENSIDAD DE CAMPO

1 Peso del Frasco + arena grs.	6510						
2 Peso Frasco + arena sobrante grs.	2140						
3 Peso arena empleada gr. (1)-(2)	4370						
4 Peso arena del cono grs.	1687						
5 Peso arena de hueco gr. (3)-(4)	2683.00						
6 Densidad de la arena	1.38						
7 Volumen de hueco cc. (5)/(6) Y	1940						
8 Peso tarro + suelo + grava gr.	3005						
9 Peso del tarro grs.	--						
10 Peso del suelo + grava (8)-(9)gr.	3005						
11 Densidad muestra humeda gr/cm3	1.55						

CONTENIDO DE HUMEDAD (Cuando el contenido de grava es 15% de la muestra compactada)

12 Peso recipiente + suelo hum. gr.	282.04						
13 Peso recipiente + suelo seco gr.	231.83						
14 Peso de agua gr. (12)-(13)	50.21						
15 Peso recipiente grs.	52.83						
16 Peso suelo seco gr. (13)-(15)	179.00						
17 Cont. hum. (14):(16) x 100	28.05						
18 Dens. muestra seca(11):(19)+(17)							

% DE GRAVA

19 Peso total muestra seca gr.	2396						
20 Peso retenido tamiz N° 4 gr.	222.8						
21 % ret. en tamiz N° 4(20):(19)x100	9.30						
22 Peso esp. de la grava	1.33						

CORRECCION DE DENSIDAD POR CONTENIDO DE GRAVA DE 15% a 40%

23 Volumen de grava cc	167						
24 Peso seco finos gr. (19)-(20)	2173						
25 Volumen de finos CC (7)-(23)	1773						
26 Dens. seca finos (24):(25)	1.23						
27 Maxima densidad							
28 Optimo cont. Humedad							
29 Correc. dens. Proctor (grava 40%)							
% COMP.							

[Handwritten Signature]
 Wilfredo Ramos Ito
 INGENIERO CIVIL
 DIP: 141392

[Handwritten Signature]
 INGENIERO CIVIL

[Handwritten Signature]
 Luis Teófilo Cárdenas Obando
 INGENIERO CIVIL
 Reg. CIP 191471

[Handwritten Signature]
 DE ALIMENTOS Y GARRA SUTP
 DECANO
 F.N° 020-0060

003860



UNIVERSIDAD ANDINA "NESTOR CÁCERES VELÁSQUEZ"
 FACULTAD DE INGENIERÍAS Y CIENCIAS PURAS
 ESCUELA PROFESIONAL DE INGENIERÍA CIVIL
 LABORATORIO DE MECÁNICA DE SUELOS, CONCRETO Y ASFALTOS



CUADRO N° 1

CALCULO DE LA DENSIDAD RELATIVA Y ANGULO DE FRICCION INTERNA

OBRA : "MEJORAMIENTO DEL SERVICIO DE EDUCACIÓN EN LA INSTITUCIÓN EDUCATIVA POLITÉCNICO INDUSTRIAL DEL DISTRITO DE MACUSANI, PROVINCIA DE CARABAYA - PUNO"
 SOLICITANTE : MUNICIPALIDAD PROVINCIAL DE CARABAYA
 UBICACIÓN : COLEGIO POLITECNICO MACUSANI, JR. CHICHICAPAC - JR JORGE BASADRE
 MUESTRA : CALICATA N° 07 - MUESTRA N° 02
 PROFUNDIDAD : 1.00-3.60m. NF : 2.00m.
 COORDENADAS : UTM WGS84 E= 345787.87 N= 8444777.46
 FECHA : 05 DE AGOSTO DEL 2019

Calicata Muestra Ubicación Prof. SUCS	Densidades secas			Densidad Relativa (DR) %	% que pasa la malla N° 200	Meyerhof 0.15*DR+25 Ang. de Fricc. interna	Factor de Corrección "n" (100-%N°200)+5	Angulo de Fricc. interna
	Natural de Campo	Min.	Máx.					
PUNTO 1 : SC	1.23	1.20	1.28	42.33	34.83	31.35	70.17	21.999



FACULTAD DE INGENIERÍAS Y CIENCIAS PURAS

ESCUELA PROFESIONAL DE INGENIERÍA CIVIL



Wlfredo Ramos Ito
 INGENIERO CIVIL
 CIP 141392



Luis Teófilo Cárdenas Sandoval
 INGENIERO CIVIL
 Reg. CIP 191471

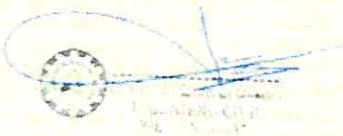

F.N° 020-0060

003859



UNIVERSIDAD ANDINA "NESTOR CACERES VELASQUEZ"
 FACULTAD DE INGENIERIAS Y CIENCIAS PURAS
 ESCUELA PROFESIONAL DE INGENIERIA CIVIL
 LABORATORIO DE MECANICA DE SUELOS, CONCRETO Y ASFALTOS



PROYECTO : MEJORAMIENTO DEL SERVICIO DE EDUCACION EN LA INSTITUCION EDUCATIVA POLITECNICO INDUSTRIAL DEL DISTRITO DE MACUSANI PROVINCIA DE CARABAYA - PUNZO
SOLICITANTE : CIMENTACIONES
UBICACION : MUNICIPALIDAD PROVINCIAL DE CARABAYA
ESTADO DE LA MUESTRA : COL EG O POLITECNICO MACUSANI, JR. CHICAPAC - JR. JORGE BASADRE
MUESTRA : AL TERADO
PROFUNDIDAD : CALICATA N° 07 - MUESTRA N° 02
COORDENADAS : 1 00-3 60m
FECHA : UTM WGS84 E+ 945787 67 N+ 8444777 48
 : 05 DE AGOSTO DEL 2019

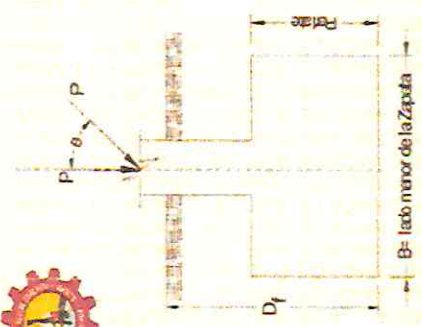

CALCULO DE CAPACIDAD DE CARGA ULTIMA

ECUACION GENERAL DE LA CAPACIDAD DE CARGA ULTIMA
 $q_u = c.N_c F_{cs} F_{cd} F_{ci} + q N_q F_{qs} F_{qd} F_{qi} + \frac{1}{2} \gamma B N_\gamma F_{\gamma s} F_{\gamma d} F_{\gamma i}$ $q = \gamma * D_f$

CALCATA	DIMENSIONES DE LA ZAPATA		PROPIEDADES DE LOS SUELOS			FACTORES DE CARGA			FACTORES DE FORMA			FACTORES DE PROFUNDIDAD			FACTORES DE INCLINACION			qu (kg/cm2)	FS	τ ₁ (kg/cm2)	
	B	L	Df	φ	β	γ	Nq	Nc	Ny	Fcs	Fqs	Fys	Fcd	Fqd	Fyd	Fcl	Fql				Fyl
MUESTRA N° 02	2.00 m.	2.00 m.	1.00 m.	22.00°	0.00°	1.23	7.819	16.678	7.129	1.463	1.404	0.600	1.181	1.158	1.000	1.000	1.000	1.000	2.090	3	0.697
	2.00 m.	2.00 m.	1.30 m.	22.00°	0.00°	1.23	7.820	16.881	7.126	1.463	1.404	0.600	1.236	1.205	1.000	1.000	1.000	1.000	2.642	3	0.881
	2.00 m.	2.00 m.	1.60 m.	22.00°	0.00°	1.23	7.820	16.881	7.126	1.463	1.404	0.600	1.290	1.253	1.000	1.000	1.000	1.000	3.233	3	1.078
	2.00 m.	2.00 m.	1.90 m.	22.00°	0.00°	1.23	7.820	16.881	7.126	1.463	1.404	0.600	1.344	1.300	1.000	1.000	1.000	1.000	3.862	3	1.287
	2.00 m.	2.00 m.	2.20 m.	22.00°	0.00°	1.23	7.820	16.881	7.126	1.463	1.404	0.600	1.007	1.006	1.000	1.000	1.000	1.000	3.515	3	1.172

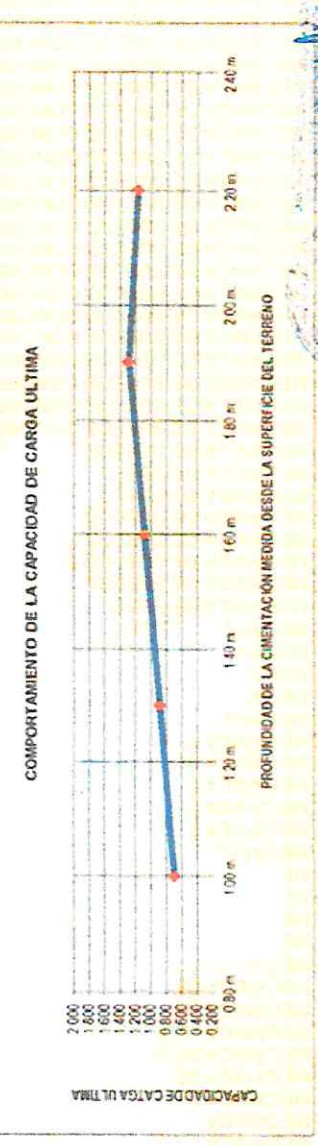

NOTA: PARA FACTORES

FORMA	PROFUNDIDAD:	Condicion A:	Condicion B:
L ≥ B	$\frac{D_f}{B} \leq 1$	$\frac{D_f}{B} > 1$	
OK	0.50 CUMPLE	0.50 NO CUMPLE	
OK	0.65 CUMPLE	0.65 NO CUMPLE	
OK	0.80 CUMPLE	0.80 NO CUMPLE	
OK	0.95 CUMPLE	0.95 NO CUMPLE	
OK	1.10 NO CUMPLE	1.10 CUMPLE	

Alfredo J Ramos Ito
 INGENIERO CIVIL
 CIP 141392

Carlos Torres Caballero
 INGENIERO CIVIL
 Reg. CIP 191874

Alfredo J Ramos Ito
 INGENIERO CIVIL
 CIP 141392

003858



UNIVERSIDAD ANDINA "NESTOR CACERES VELASQUEZ"
FACULTAD DE INGENIERIAS Y CIENCIAS PURAS
ESCUELA PROFESIONAL DE INGENIERIA CIVIL
LABORATORIO DE MECANICA DE SUELOS, CONCRETO Y ASFALTOS



OBRA : "MEJORAMIENTO DEL SERVICIO DE EDUCACIÓN EN LA INSTITUCIÓN EDUCATIVA POLITÉCNICO INDUSTRIAL DEL DISTRITO DE MACUSANI, PROVINCIA DE CARABAYA - PUNO"
SOLICITANTE : MUNICIPALIDAD PROVINCIAL DE CARABAYA
UBICACIÓN : COLEGIO POLITÉCNICO MACUSANI, JR. CHICHICAPAC - JR JORGE BASADRE
MUESTRA : CALICATA N° 01 - MUESTRA N° 02
PROFUNDIDAD : 1.50-3.60m. NF : n.h.
COORDENADAS : UTM WGS84 E= 345632.95 N= 8444800.87
FECHA : 05 DE AGOSTO DEL 2019

CONTENIDO DE HUMEDAD
ASTM - D - 2216 - MTC - E 108

SUELO HUMEDO + TARRO	gr	290.88
SUELO SECO + TARRO	gr	263.49
PESO DEL TARRO	gr	52.66
PESO DEL AGUA	gr	27.39
PESO DEL SUELO SECO	gr	210.83
HUMEDAD %	%	12.99

LIMITE LIQUIDO - LIMITE PLASTICO E INDICE DE PLASTICIDAD
ASTM - D424 D-4318 AASHTO - T90

CAPA:

LIMITE LIQUIDO				LIMITE PLASTICO	
TARRO N°		18	19		
SUELO HUMEDO + TARRO	gr	47.58	45.50		
SUELO SECO + TARRO	gr	44.92	43.05		
PESO DEL TARRO	gr	30.50	30.71		
PESO DEL AGUA	gr	2.66	2.45		
PESO DEL SUELO SECO	gr	14.42	12.34		
HUMEDAD %	%	18.45	19.85		
N° DE GOLPES		10	10		
LIMITE LIQUIDO		17.14		LIMITE PLASTICO : NP	

INDICE PLASTICO : NP

$$LL = W_n * (N/25)^{0.121}$$

Donde:

LL = Limite Liquido

W_n = Contenido de Humedad Promedio (%)

N = Numero de Golpes



Wladimir Ramos Ito
INGENIERO CIVIL
CIP-141392



Luis Teófilo Córdova
INGENIERO CIVIL
Reg. CIP 124471



INGENIERO CIVIL
DUTRON

F.N° 05-01177

CODIGO DE INFORME

GCT-EDMG-103

Página 1 de 4

DISEÑO DE MEZCLA F'c = 210 Kg./cm.²

PROYECTO : "MEJORAMIENTO DEL SERVICIO DE EDUCACIÓN EN LA INSTITUCIÓN EDUCATIVA POLITECNICO INDUSTRIAL DEL DISTRITO DE MACUSANI, PROVINCIA DE CARABAYA - PUNO".

SOLICITA : MUNICIPALIDAD PROVINCIAL DE CARABAYA F. SOLICITUD: 2020-11-06

UBICACIÓN: MACUSANI - CARABAYA - PUNO F. EJECUCION: 2020-11-10

CANTERA : MACUSANI ENSAYADO EN: LABORATORIO GEOCONTROL TOTAL E.I.R.L.

PROCESO DE DISEÑO:

METODO DE DISEÑO GLOBAL

El requerimiento promedio de resistencia a la compresión F'c = 210 Kg./cm.² a los 28 días
entonces la resistencia promedio F'cr = 294 Kg./cm.²

Las condiciones de colocación permiten un asentamiento de 3" a 4" (76,2 mm. A 101,6 mm.).

Dado el uso del agregado grueso, se utilizará el único agregado de calidad satisfactoria y económicamente disponible, el cual cumple con las especificaciones. Cuya graduación para el diámetro máximo nominal es de: 1 " (25.40mm)

Además se indica las pruebas de laboratorio para los agregados realizadas previamente:

RESULTADOS DE LABORATORIO

CARACTERÍSTICAS FÍSICAS	AGREGADO GLOBAL (GRAVA)
P.e de Cemento	3.12
P.e SSS Global	2.53
P.e Bulk	---
P.U. Vanillado Global	1894
P.U. Suelto Global	1837
% de Absorción Global	3.31
% de Humedad Natural Global	1.79
Modulo de Fineza Global	5.84

Los cálculos aparecerán únicamente en forma esquemática:

- 1, El asentamiento dado es de 3" a 4" (76,20 mm. a 101,6 mm.) 1 " (25.40mm)
- 2, Se usará el agregado disponible en la localidad, el cual posee un diámetro nominal:
- 3, Puesto que no se utilizara aire incorporado, pero la estructura estará expuesta a intemperismo severo, la cantidad aproximada de agua de mezclado que se empleará para producir el asentamiento indicado será de: 193 Lt/m³
- 4, Como el concreto estará sometido a intemperismo severo se considera un contenido de aire atrapado de: 1.5 %



GEOCONTROL TOTAL E.I.R.L.

Ing. Raúl Miranda Quintanilla
CIP: 131480



Wilfredo J Ramos Ito
INGENIERO CIVIL
CIP: 141392

Los resultados reflejados en este informe solo están relacionados a la muestra ensayada. Está terminantemente prohibido la reproducción parcial o total de este documento sin la autorización escrita de GEOCONTROL TOTAL E.I.R.L. El laboratorio no se hace responsable del mal uso ni la incorrecta interpretación de los resultados aquí declarados.

INGENIERÍA - CONSTRUCCIÓN - CONTROL DE CALIDAD - SUPERVISIÓN - SEGURIDAD EN OBRA

Dirección: Av. Circunvalación N° 1728 - Juliaca (Ref. ex ovalo salida cusco)
Teléfonos: 051-328588 / 951 010447 / 951 671568
Correos: informes@geocontroltotal.com / geocontroltotal@gmail.com
www.geocontroltotal.com

5, Como se prevee que el concreto no será atacado por sulfatos, entonces la relación agua/cemento (a/c) será de: 0.51

6, De acuerdo a la información obtenida en los items 3 y 4 el requerimiento de cemento será de:

$$(193 \text{ Lt/m}^3) / (0.51) = 378.4 \text{ Kg/m}^3 = 8.90 \text{ bolsas / m}^3$$

7, Volumen absoluto de la pasta

La suma de los volúmenes absolutos de los elementos integrales de la pasta sera :

Volúmen absoluto de agua	= (193) / (1000)	= 0.193
Volúmen absoluto de cemento	= (378) / (3.12 * 1000)	= 0.121
Volúmen de aire atrapado	= (1.5) / (100)	= 0.015
Volúmen sub total	=	0.329

8, Volúmen absoluto de hormigon

Por tanto el peso requerido de hormigon s. será de: = (1.000 - 0.329) = 0.671 m³

Peso seco del hormigon (0.671) * (2.53) * (1000) = 1694 Kg/m³

9, Correccion por humedad del hormigon

adición de agua. De esta manera la cantidad de agua efectiva es:

Hormigon húmedo (1694) * (1.0179) = 1724.1 Kg/m³

10, El agua de absorción no forma parte del agua de mezclado y debe excluirse y ajustarse por adición de agua.

De esa manera la cantidad de agua efectiva es:

$$193 - 1694 * \frac{(1.79 - 3.31)}{100} = 219 \text{ Lt/m}^3$$

DOSIFICACIÓN:

AGREGADO	DOSIFICACIÓN EN PESO SECO (Kg/m ³)	PROPORCIÓN EN VOLUMEN PESO SECO	DOSIFICACIÓN EN PESO HUMEDO (Kg/m ³)	PROPORCIÓN EN VOLUMEN PESO HUMEDO
Cemento	378	1.00	378	1.00
Agua	219	24.55	219	24.55
Agreg. Global	1694	4.48	1724	4.56
Aire	1.5 %		1.5 %	

8.90 BOLSAS / m³ DE CONCRETO



GEOCONTROL TOTAL E.I.R.L.

Ing. Raúl Miranda Quintanilla
CIP: 131480



Wilfredo J. Ramos Ito
INGENIERO CIVIL
CIP- 141392

Los resultados reflejados en este informe solo están relacionados a la muestra ensayada. Está terminantemente prohibido la reproducción parcial o total de este documento sin la autorización escrita de GEOCONTROL TOTAL E.I.R.L. El laboratorio no se hace responsable del mal uso ni la incorrecta interpretación de los resultados aquí declarados.

INGENIERÍA - CONSTRUCCIÓN - CONTROL DE CALIDAD - SUPERVISIÓN - SEGURIDAD EN OBRA

Dirección: Av. Circunvelación N° 1728 - Juliaca (Ref. ex ovalo salida cusco)
Telefonos: 051-328588 / 951 010447 / 951 671558
Correos: informes@geocontroltotal.com / geocontroltotal@gmail.com
www.geocontroltotal.com

003855



LABORATORIO DE SUELOS Y CONCRETO

CONTROL Y ASEGURAMIENTO DE CALIDAD EN OBRAS CIVILES

RUC: 20601612616

DOSIFICACIÓN POR PESO: 1 Bolsa de Cemento

Cemento : 42.50 Kg / bolsa.
 Agregado Global : 193.63 Kg / bolsa.
 Agua : 24.55 Lt / bolsa.

DOSIFICACIÓN POR TANDAS:

Para mezcladoras de 9 - 11 pies³

1 Bolsa de Cemento:	Redondeo				
3.72 p3 de Hormigon	3.7 p3 de Hormigon	0.105 m3 de Hormigon			
24.55 Lt de Agua	25 Lt de Agua	25 Lt de Agua			

RECOMENDACIONES:

* Se debera de realizar las correcciones de contenido de humedad en campo del Agregado Global.

OBSERVACIONES:

* LA MUESTRA FUE PUESTA EN EL LABORATORIO POR EL SOLICITANTE.

* EL TIPO DE CEMENTO USADO PARA EL DISEÑO ES TIPO I.



GEOCONTROL TOTAL E.I.R.L.

Raul Miranda Quintanilla
 Ing. Raul Miranda Quintanilla
 CIP: 131480



Wilfredo J. Ramos Ito
 Wilfredo J. Ramos Ito
 INGENIERO CIVIL
 CIP- 141392

Los resultados reflejados en este informe solo están relacionados a la muestra ensayada.
 Está terminantemente prohibido la reproducción parcial o total de este documento sin la autorización escrita de GEOCONTROL TOTAL E.I.R.L.
 El laboratorio no se hace responsable del mal uso ni la incorrecta interpretación de los resultados aquí declarados.

INGENIERÍA - CONSTRUCCIÓN - CONTROL DE CALIDAD - SUPERVISIÓN - SEGURIDAD EN OBRA

Dirección: Av. Circunvalación N° 1728 - Juliaca (Ref. ex ovalo salida cusco)
 Telefonos: 051-328588 / 951 010447 / 951 671568
 Correos: informes@geocontroltotal.com / geocontroltotal@gmail.com
 www.geocontroltotal.com

006135

ANALISIS GRANULOMETRICO DISEÑO GLOBAL

CODIGO DE INFORME
 GCT-EDMG-103

Página 2 de 4

PROYECTO: "MEJORAMIENTO DEL SERVICIO DE EDUCACIÓN EN LA INSTITUCIÓN EDUCATIVA POLITECNICO INDUSTRIAL DEL DISTRITO DE MACUSANI, PROVINCIA DE CARABAYA - PUNO".
 SOLICITA : MUNICIPALIDAD PROVINCIAL DE CARABAYA F. SOLICITUD: 2020-11-06
 UBICACIÓN: MACUSANI - CARABAYA - PUNO F. EJECUCION: 2020-11-10
 CANTERA : MACUSANI ENSAYADO EN: LABORATORIO GEOCONTROL TOTAL E.I.R.L.

ENSAYO							RESULTADO
TAMICES ASTM	ABERTURA mm	PESO RETENIDO	PESO CORREGIDO	%RETENIDO PARCIAL	%RETENIDO ACUMULADO	% QUE PASA	TAMAÑO MAXIMO: 2"
3"	76.200						DESCRIPCIÓN DE LA MUESTRA
2 1/2"	63.500					100.00	P.I.= 4000.00
2"	50.600						P.L.= 4000.00
1 1/2"	38.100	341.00	341.00	8.53	8.53	91.48	P.P.= 0.00
1"	25.400	132.00	132.00	3.30	11.83	88.18	% w = 2
3/4"	19.050	198.00	198.00	4.95	16.78	83.23	TAMAÑO MAX. NOMINAL : 1"
1/2"	12.700	429.00	429.00	10.73	27.50	72.50	
3/8"	9.525	306.00	306.00	7.65	35.15	64.85	CARACT. GRANULOMÉTRICAS:
1/4"	6.350						D10= 0.525 Cu= 15.7
No4	4.760	711.00	711.00	17.78	52.93	47.08	D30= 2.209 Cc= 1.13
No8	2.380	615.00	615.00	15.38	68.30	31.70	MODULO DE FINEZA
No10	2.000						mf = 5.84
No16	1.190	473.00	473.00	11.03	80.13	19.88	OBSERVACIONES:
No20	0.840						---
No30	0.600	313.00	313.00	7.83	87.95	12.05	
No40	0.420						
No 50	0.300	327.00	327.00	8.18	96.13	3.88	
No60	0.250						
No80	0.180						
No100	0.150	124.00	124.00	3.10	99.23	0.78	
No200	0.074	17.00	17.00	0.43	99.65	0.35	
BASE		14.00	14.00	0.35	100.00	0.00	
TOTAL		4000.00	4000.00	100.00			
% PERDIDA		0.00					

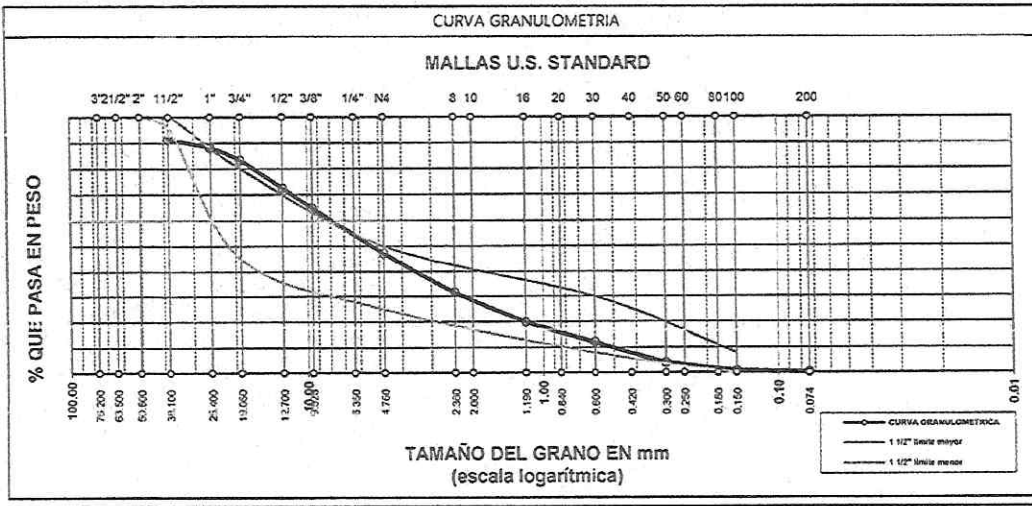

OBSERVACIONES
 LA MUESTRA FUE PUESTA EN LABORATORIO POR EL SOLICITANTE.

GEOCONTROL TOTAL E.I.R.L.

 Ing. Raúl Miranda Quintanilla
 CIP: 131480

Wilfredo J. Ramos Ito
 INGENIERO CIVIL
 CIP: 141392

Los resultados reflejados en este informe solo están relacionados a la muestra ensayada.
 Está terminantemente prohibido la reproducción parcial o total de este documento sin la autorización escrita de GEOCONTROL TOTAL E.I.R.L.
 El laboratorio no se hace responsable del mal uso ni la incorrecta interpretación de los resultados aquí declarados.

ANALISIS MECANICO Y PROPIEDADES FISICAS DEL AGREGADO

CODIGO DE INFORME

GCT-EDMG-103

Página 3 de 4

PROYECTO: "MEJORAMIENTO DEL SERVICIO DE EDUCACIÓN EN LA INSTITUCIÓN EDUCATIVA POLITECNICO INDUSTRIAL DEL DISTRITO DE MACUSANI, PROVINCIA DE CARABAYA - PUNO".
 SOLICITA : MUNICIPALIDAD PROVINCIAL DE CARABAYA
 UBICACIÓN: MACUSANI - CARABAYA - PUNO
 CANTERA : MACUSANI

F. SOLICITUD: 2020-11-06
 F. EJECUCION: 2020-11-10
 ENSAYADO EN: LABORATORIO GEOCONTROL TOTAL E.I.R.L.

AGREGADO GLOBAL			
Datos para Peso Específico y Absorción Método del Picnómetro			
A	-Peso de muestra secada al horno		484.00
B	-Peso de muestra saturada seca (SSS)		500.00
Wc	-Peso del picnómetro con agua		572.00
W	-Peso del Pic. + muestra + agua		974.00
PESO ESPECIFICO			
Wc+B =	1172	Wc+B-W =	198
Pe =	$\frac{B}{Wc+B-W}$	=	2.53
ABSORCION			
B =	500.00	B-A =	16.00
Abs =	$\frac{(B-A) \times 100}{A}$	=	3.31
RESULTADOS			
PESO ESPECIFICO GLOBAL =		2.53	
ABSORCION GLOBAL =		3.31	

OBSERVACIONES

LA MUESTRA FUE PUESTA EN LABORATORIO POR EL SOLICITANTE.



GEOCONTROL TOTAL E.I.R.L.

Rosario
 Ing. Rosal Miranda Quintanilla
 CIP: 131480



Wilfredo J. Ramos Ito
 Wilfredo J. Ramos Ito
 INGENIERO CIVIL
 CIP- 141392

Los resultados reflejados en este informe solo están relacionados a la muestra ensayada.
 Esta terminantemente prohibido la reproducción parcial o total de este documento sin la autorización escrita de GEOCONTROL TOTAL E.I.R.L.
 El laboratorio no se hace responsable del mal uso ni la incorrecta interpretación de los resultados aquí declarados.

INGENIERÍA - CONSTRUCCIÓN - CONTROL DE CALIDAD - SUPERVISIÓN - SEGURIDAD EN OBRA

Dirección: Av. Circunvalación N° 1728 - Juliaca (Ref. ex ovalo salida cusco)
 Telefonos: 051-328588 / 951 010447 / 951 671588
 Correos: informes@geocontroltotal.com / geocontroltotal@gmail.com
 www.geocontroltotal.com

CONTENIDO DE HUMEDAD

ASTM - D - 2216 - MTC E 108

PROYECTO: "MEJORAMIENTO DEL SERVICIO DE EDUCACION EN LA INSTITUCION EDUCATIVA POLITECNICO INDUSTRIAL DEL DISTRITO DE MACUSANI, PROVINCIA DE CARABAYA - PUNO".
 SOLICITA : MUNICIPALIDAD PROVINCIAL DE CARABAYA
 UBICACIÓN: MACUSANI - CARABAYA - PUNO
 UBICACIÓN: MACUSANI

F. SOLICITUD: 2020-11-06
 F. EJECUCION: 2020-11-10
 ENSAYADO EN: LABORATORIO GEOCONTROL TOTAL E.I.R.L.

HUMEDAD DE AGREGADO GLOBAL					
ITEM	DESCRIPCION	UND.	RESULTADOS	REDONDEO	
1	Numero de tarro	N°	T-028		
2	Masa del tarro mas muestra humeda	g.	850.00		
3	Masa del tarro mas muestra seca	g.	836.00		
4	Masa del tarro	g.	56.00		
5	Masa de agua	g.	14.00		
6	Masa del suelo seco	g.	780.00		
7	Humedad	%	1.79	2	

PESO UNITARIO DE AGREGADO GLOBAL									
SUELTO					VARRILLADO				
ITEM	PESO	P. MOLDE	V. MOLDE	RESULTADO	ITEM	PESO	P. MOLDE	V. MOLDE	RESULTADO
1	14331	8396	3236	1834	1	14535	8396	3236	1897
2	14341	8396	3236	1837	2	14524	8396	3236	1894
3	14350	8396	3236	1840	3	14514	8396	3236	1891
PROMEDIO				1837	PROMEDIO				1894

OBSERVACIONES	
LA MUESTRA FUE PUESTA EN LABORATORIO POR EL SOLICITANTE.	



GEOCONTROL TOTAL E.I.R.L.

R.M.
 Ing. Raúl Miranda Quintanilla
 CIP: 131480



W. Ramos Ito
 Wilfredo Ramos Ito
 INGENIERO CIVIL
 CIP- 141392

Los resultados reflejados en este informe solo están relacionados a la muestra ensayada.
 Está terminantemente prohibido la reproducción parcial o total de este documento sin la autorización escrita de GEOCONTROL TOTAL E.I.R.L.
 El laboratorio no se hace responsable del mal uso ni la incorrecta interpretación de los resultados aquí declarados.

INGENIERÍA - CONSTRUCCIÓN - CONTROL DE CALIDAD - SUPERVISIÓN - SEGURIDAD EN OBRA

Dirección: Av. Circunvalación N° 1728 - Juliaca (Ref. ex ovalo salida cusco)
 Telefonos: 051-328588 / 951 010447 / 951 671588
 Correos: informes@geocontroltotal.com / geocontroltotal@gmail.com
 www.geocontroltotal.com

CODIGO DE INFORME

GCT-EDMG-102

Página 1 de 4

DISEÑO DE MEZCLA F'c = 175 Kg./cm.²

PROYECTO : "MEJORAMIENTO DEL SERVICIO DE EDUCACIÓN EN LA INSTITUCIÓN EDUCATIVA POLITECNICO INDUSTRIAL DEL DISTRITO DE MACUSANI, PROVINCIA DE CARABAYA - PUNO".

SOLICITA : MUNICIPALIDAD PROVINCIAL DE CARABAYA

F. SOLICITUD: 2020-11-06

UBICACIÓN: MACUSANI - CARABAYA - PUNO

F. EJECUCION: 2020-11-10

CANTERA : MACUSANI

ENSAYADO EN: LABORATORIO GEOCONTROL TOTAL E.I.R.L.

PROCESO DE DISEÑO:

METODO DE DISEÑO GLOBAL

El requerimiento promedio de resistencia a la compresión F'c = 175 Kg./cm.² a los 28 días
entonces la resistencia promedio F'cr = 245 Kg./cm.²

Las condiciones de colocación permiten un asentamiento de 3" a 4" (76,2 mm. A 101,6 mm.).

Dado el uso del agregado grueso, se utilizará el único agregado de calidad satisfactoria y económicamente disponible, el cual cumple con las especificaciones. Cuya graduación para el diámetro máximo nominal es de: 1 " (25.40mm)

Además se indica las pruebas de laboratorio para los agregados realizadas previamente:

RESULTADOS DE LABORATORIO

CARACTERÍSTICAS	AGREGADO GLOBAL
FÍSICAS	(GRAVA)
P.e de Cemento	3.12
P.e SSS Global	2.53
P.e Bulk	---
P.U. Varillado Global	1894
P.U. Suelto Global	1837
% de Absorción Global	3.31
% de Humedad Natural Global	1.79
Modulo de Fineza Global	5.84

Los cálculos aparecerán únicamente en forma esquemática:

- 1, El asentamiento dado es de 3" a 4" (76,20 mm. a 101,6 mm.) 1 " (25.40mm)
- 2, Se usará el agregado disponible en la localidad, el cual posee un diámetro nominal:
- 3, Puesto que no se utilizara aire incorporado, pero la estructura estará expuesta a intemperismo severo, la cantidad aproximada de agua de mezclado que se empleará para producir el asentamiento indicado será de: 193 Lt/m³
- 4, Como el concreto estará sometido a intemperismo severo se considera un contenido de aire atrapado de: 1.5 %



GEOCONTROL TOTAL E.I.R.L.

Raúl Miranda
Ing. Raúl Miranda Quintanilla
CIP: 131480



Wilfredo J Ramos Ito
Wilfredo J Ramos Ito
INGENIERO CIVIL
CIP: 141392

Los resultados reflejados en este informe solo están relacionados a la muestra ensayada.
Esta terminantemente prohibido la reproducción parcial o total de este documento sin la autorización escrita de GEOCONTROL TOTAL E.I.R.L.
El laboratorio no se hace responsable del mal uso ni la incorrecta interpretación de los resultados aquí declarados.

INGENIERÍA - CONSTRUCCIÓN - CONTROL DE CALIDAD - SUPERVISIÓN - SEGURIDAD EN OBRA

Dirección: Av. Circunvalación N° 1728 - Juliaca (Ref. ex ovalo salida cusco)
Telefonos: 051-328588 / 951 010447 / 951 671568
Correos: informes@geocontroltotal.com / geocontroltotal@gmail.com
www.geocontroltotal.com

003850

5. Como se prevee que el concreto no será atacado por sulfatos, entonces la relación agua/cemento (a/c) será de: 0.59

6. De acuerdo a la información obtenida en los items 3 y 4 el requerimiento de cemento será de:

$$(193 \text{ Lt/m}^3) / (0.59) = 327.1 \text{ Kg/m}^3 = 7.70 \text{ bolsas / m}^3$$

7. Volumen absoluto de la pasta

La suma de los volúmenes absolutos de los elementos integrales de la pasta sera :

Volúmen absoluto de agua	= (193) / (1000)	= 0.193
Volúmen absoluto de cemento	= (327) / (3.12 * 1000)	= 0.105
Volúmen de aire atrapado	= (1.5) / (100)	= 0.015
Volúmen sub total	=	0.313

8. Volúmen absoluto de hormigon

Por tanto el peso requerido de hormigon s. será de: = (1.000 - 0.313) = 0.687 m³

Peso seco del hormigon (0.687) * (2.53) * (1000) = 1735 Kg/m³

9. Correccion por humedad del hormigon

adición de agua. De esta manera la cantidad de agua efectiva es:

Hormigon húmedo (1735) * (1.0179) = 1766.4 Kg/m³

10. El agua de absorción no forma parte del agua de mezclado y debe excluirse y ajustarse por adición de agua.

De esa manera la cantidad de agua efectiva es:

$$193 - \frac{1735 * (1.79 - 3.31)}{100} = 219 \text{ Lt/m}^3$$

DOSIFICACIÓN:

AGREGADO	DOSIFICACIÓN EN PESO SECO (Kg/m ³)	PROPORCIÓN EN VOLUMEN PESO SECO	DOSIFICACIÓN EN PESO HUMEDO (Kg/m ³)	PROPORCIÓN EN VOLUMEN PESO HUMEDO
Cemento	327	1.00	327	1.00
Agua	219	28.48	219	28.48
Agreg. Global	1735	5.30	1766	5.40
Aire	1.5 %		1.5 %	

7.70 BOLSAS / m³ DE CONCRETO



GEOCONTROL TOTAL E.I.R.L.

Raul Miranda Quintanilla
Ing. Raul Miranda Quintanilla
CIP: 131480



Wilfredo J. Ramos Ito
Wilfredo J. Ramos Ito
INGENIERO CIVIL
CIP- 141392

Los resultados reflejados en este informe solo están relacionados a la muestra ensayada. Está terminantemente prohibido la reproducción parcial o total de este documento sin la autorización escrita de GEOCONTROL TOTAL E.I.R.L. El laboratorio no se hace responsable del mal uso ni la incorrecta interpretación de los resultados aquí declarados.

INGENIERÍA - CONSTRUCCIÓN - CONTROL DE CALIDAD - SUPERVISIÓN - SEGURIDAD EN OBRA

Dirección: Av. Circunvalación N° 1728 - Juliaca (Ref. ex ovalo salida cusco)
Telefonos: 051-328588 / 951 010447 / 951 671568
Correos: informes@geocontroltotal.com / geocontroltotal@gmail.com
www.geocontroltotal.com

006137

003849

DOSIFICACIÓN POR PESO: 1 Bolsa de Cemento

Cemento : 42.50 Kg / bolsa.
Agregado Global : 229.49 Kg / bolsa.
Agua : 28.48 Lt / bolsa.

DOSIFICACIÓN POR TANDAS:

Para mezcladoras de 9 - 11 pies³

1 Bolsa de Cemento: Redondeo

4.41	p3 de Hormigon	4.4	p3 de Hormigon	0.125	m3 de Hormigon
28.48	Lt de Agua	28	Lt de Agua	28	Lt de Agua

RECOMENDACIONES:

* Se debera de realizar las correcciones de contenido de humedad en campo del Agregado Global.

OBSERVACIONES:

* LA MUESTRA FUE PUESTA EN EL LABORATORIO POR EL SOLICITANTE.
* EL TIPO DE CEMENTO USADO PARA EL DISEÑO ES TIPO I.



GEOCONTROL TOTAL E.I.R.L.

Raul Miranda Quintanilla
Ing. Raul Miranda Quintanilla
CIP: 131480



Wilfredo J Ramos Ito
Wilfredo J Ramos Ito
INGENIERO CIVIL
CIP: 141392

Los resultados reflejados en este informe solo están relacionados a la muestra ensayada.
Está terminantemente prohibido la reproducción parcial o total de este documento sin la autorización escrita de GEOCONTROL TOTAL E.I.R.L.
El laboratorio no se hace responsable del mal uso ni la incorrecta interpretación de los resultados aquí declarados.

INGENIERIA - CONSTRUCCIÓN - CONTROL DE CALIDAD - SUPERVISIÓN - SEGURIDAD EN OBRA

Dirección: Av. Circunvalación N° 1728 - Juliaca (Ref. ex ovalo salida cusco)
Telefonos: 051-328588 / 951 010447 / 951 671568
Correos: informes@geocontroltotal.com / geocontroltotal@gmail.com
www.geocontroltotal.com

006138

ANALISIS GRANULOMETRICO DISENO GLOBAL

CODIGO DE INFORME

GCT-EDMG-102

Página 2 de 4

PROYECTO: "MEJORAMIENTO DEL SERVICIO DE EDUCACIÓN EN LA INSTITUCIÓN EDUCATIVA POLITECNICO INDUSTRIAL DEL DISTRITO DE MACUSANI, PROVINCIA DE CARABAYA - PUNO".

SOLICITA : MUNICIPALIDAD PROVINCIAL DE CARABAYA

F. SOLICITUD: 2020-11-06

UBICACIÓN: MACUSANI - CARABAYA - PUNO

F. EJECUCIÓN: 2020-11-10

CANTERA : MACUSANI

ENSAYADO EN: LABORATORIO GEOCONTROL TOTAL E.I.R.L.

ENSAYO							RESULTADO	
TAMICES ASTM	ABERTURA mm	PESO RETENIDO	PESO CORREGIDO	%RETENIDO PARCIAL	%RETENIDO ACUMULADO	% QUE PASA	TAMAÑO MAXIMO:	2"
3"	76.200						DESCRIPCIÓN DE LA MUESTRA	
2 1/2"	63.500						P.L.=	4000.00
2"	50.600					100.00	P.L.=	4000.00
1 1/2"	38.100	341.00	341.00	8.53	8.53	91.48	P.P.=	0.00
1"	25.400	132.00	132.00	3.30	11.83	88.18	% W =	2
3/4"	19.050	198.00	198.00	4.95	16.78	83.23	TAMAÑO MAX. NOMINAL :	1"
1/2"	12.700	429.00	429.00	10.73	27.50	72.50		
3/8"	9.525	306.00	306.00	7.65	35.15	64.85		
1/4"	6.350						CARACT. GRANULOMÉTRICAS:	
No.4	4.750	711.00	711.00	17.78	52.93	47.08	D10= 0.525	Cu= 15.7
No.8	3.380	615.00	615.00	15.38	68.30	31.70	D30= 2.209	Cc= 1.13
No.10	2.000						D60= 8.22	
No.16	1.190	473.00	473.00	11.83	80.13	19.88	MODULO DE FINEZA	
No.20	0.840						mf =	5.84
No.30	0.600	313.00	313.00	7.83	87.95	12.05	OBSERVACIONES:	---
No.40	0.420							
No.50	0.300	327.00	327.00	8.18	96.13	3.88		
No.60	0.250							
No.80	0.180							
No.100	0.150	124.00	124.00	3.10	99.23	0.78		
No.200	0.074	17.00	17.00	0.43	99.65	0.35		
BASE		14.00	14.00	0.35	100.00	0.00		
TOTAL		4000.00	4000.00	100.00				
% PERDIDA		0.00						

CURVA GRANULOMETRIA

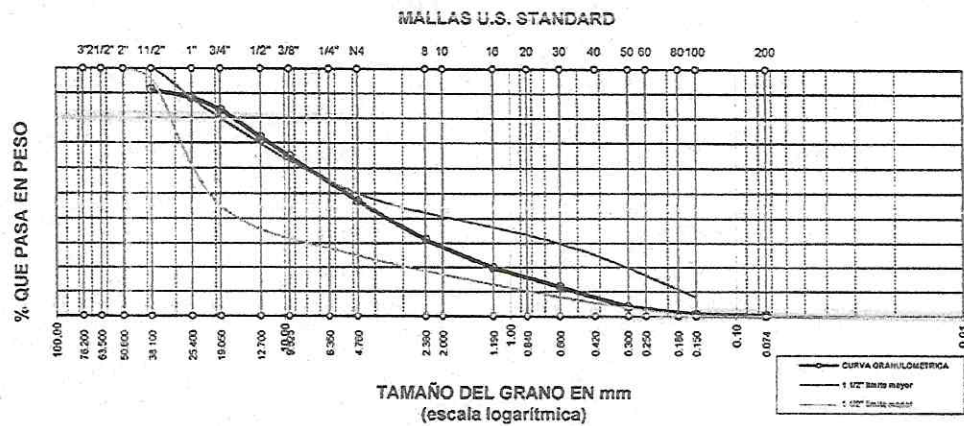

OBSERVACIONES

LA MUESTRA FUE PUESTA EN LABORATORIO POR EL SOLICITANTE.



GEOCONTROL TOTAL E.I.R.L.

Rodrigo
 Ing. Rodrigo Quintanilla
 CIP: 131480



Wilfredo Ramos Ito
 Wilfredo Ramos Ito
 INGENIERO CIVIL
 CIP: 141392

Los resultados reflejados en este informe solo están relacionados a la muestra ensayada. Está terminantemente prohibido la reproducción parcial o total de este documento sin la autorización escrita de GEOCONTROL TOTAL E.I.R.L. El laboratorio no se hace responsable del mal uso ni la incorrecta interpretación de los resultados aquí declarados.

INGENIERÍA - CONSTRUCCIÓN - CONTROL DE CALIDAD - SUPERVISIÓN - SEGURIDAD EN OBRA

Dirección: Av. Circunvalación N° 1728 - Juliaca (Ref. ex ovalo salida cusco)
 Telefonos: 051-328588 / 951 010447 / 951 671568
 Correos: informes@geocontroltotal.com / geocontroltotal@gmail.com
 www.geocontroltotal.com

ANALISIS MECANICO Y PROPIEDADES FISICAS DEL AGREGADO

CODIGO DE INFORME

GCT-EDMG-102

Página 3 de 4

PROYECTO: "MEJORAMIENTO DEL SERVICIO DE EDUCACIÓN EN LA INSTITUCIÓN EDUCATIVA POLITECNICO INDUSTRIAL DEL DISTRITO DE MACUSANI, PROVINCIA DE CARABAYA - PUNO".
 SOLICITA : MUNICIPALIDAD PROVINCIAL DE CARABAYA
 UBICACIÓN: MACUSANI - CARABAYA - PUNO
 CANTERA : MACUSANI

F. SOLICITUD: 2020-11-06
 F. EJECUCION: 2020-11-10
 ENSAYADO EN: LABORATORIO GEOCONTROL TOTAL E.I.R.L.

AGREGADO GLOBAL			
Datos para Peso Especifico y Absorción Método del Picnómetro			
A	-Peso de muestra secada al horno		484.00
B	-Peso de muestra saturada seca (SSS)		500.00
Wc	-Peso del picnómetro con agua		672.00
W	-Peso del Pic. + muestra + agua		974.00
PESO ESPECIFICO			
Wc+B =	1172	Wc+B-W =	198
Pe =	$\frac{B}{Wc+B-W}$	=	2.53
ABSORCION			
B =	500.00	B-A =	16.00
Abs =	$\frac{(B-A) \times 100}{A}$	=	3.31
RESULTADOS			
PESO ESPECIFICO GLOBAL =		2.53	
ABSORCION GLOBAL =		3.31	

OBSERVACIONES

LA MUESTRA FUE PUESTA EN LABORATORIO POR EL SOLICITANTE.



GEOCONTROL TOTAL E.I.R.L.

Rodrigo Quintanilla
 Ing. Raúl Miranda Quintanilla
 CIP: 131480



Wilfredo J. Ramos Ito
 Wilfredo J. Ramos Ito
 INGENIERO CIVIL
 CIP- 141392

Los resultados reflejados en este informe solo están relacionados a la muestra ensayada.
 Está terminantemente prohibido la reproducción parcial o total de este documento sin la autorización escrita de GEOCONTROL TOTAL E.I.R.L.
 El laboratorio no se hace responsable del mal uso ni la incorrecta interpretación de los resultados aquí declarados.

INGENIERÍA - CONSTRUCCIÓN - CONTROL DE CALIDAD - SUPERVISIÓN - SEGURIDAD EN OBRA

Dirección: Av. Circunvalación N° 1728 - Juliaca (Ref. ex ovalo salida cusco)
 Telefonos: 051-328588 / 951 010447 / 951 671568
 Correos: informes@geocontroltotal.com / geocontroltotal@gmail.com
 www.geocontroltotal.com

CONTENIDO DE HUMEDAD

ASTM - D - 2216 - MTC E 108

CODIGO DE INFORME

GCT-EDMG-102

Página 4 de 4

PROYECTO: "MEJORAMIENTO DEL SERVICIO DE EDUCACION EN LA INSTITUCION EDUCATIVA POLITECNICO INDUSTRIAL DEL DISTRITO DE MACUSANI, PROVINCIA DE CARABAYA - PUNO"

SOLICITA : MUNICIPALIDAD PROVINCIAL DE CARABAYA

UBICACION: MACUSANI - CARABAYA - PUNO

UBICACION: MACUSANI

F. SOLICITUD: 2020-11-06

F. EJECUCION: 2020-11-10

ENSAYADO EN: LABORATORIO GEOCONTROL TOTAL E.I.R.L.

HUMEDAD DE AGREGADO GLOBAL					
ITEM	DESCRIPCION	UND.	RESULTADOS	REDONDEO	
1	Numero de tarro	N°	T-028		
2	Masa del tarro mas muestra humeda	g.	950.00		
3	Masa del tarro mas muestra seca	g.	836.00		
4	Masa del tarro	g.	56.00		
5	Masa de agua	g.	14.00		
6	Masa del suelo seco	g.	780.00		
7	Humedad	%	1.79	2	

PESO UNITARIO DE AGREGADO GLOBAL									
ITEM	SUELTO				VARRILLADO				
	PESO	P. MOLDE	V. MOLDE	RESULTADO	ITEM	PESO	P. MOLDE	V. MOLDE	RESULTADO
1	14331	8396	3236	1834	1	14535	8396	3236	1897
2	14341	8396	3236	1837	2	14524	8396	3236	1894
3	14350	8396	3236	1840	3	14514	8396	3236	1891
PROMEDIO				1837	PROMEDIO				1894

OBSERVACIONES
LA MUESTRA FUE PUESTA EN LABORATORIO POR EL SOLICITANTE.



GEOCONTROL TOTAL E.I.R.L.

Raul Miranda Quintanilla
 Ing. Raul Miranda Quintanilla
 CIP: 131480



Wilfredo Ramos Ho
 Wilfredo Ramos Ho
 INGENIERO CIVIL
 CIP: 141392

Los resultados reflejados en este informe solo están relacionados a la muestra ensayada.
 Está terminantemente prohibido la reproducción parcial o total de este documento sin la autorización escrita de GEOCONTROL TOTAL E.I.R.L.
 El laboratorio no se hace responsable del mal uso ni la incorrecta interpretación de los resultados aquí declarados.

INGENIERIA - CONSTRUCCION - CONTROL DE CALIDAD - SUPERVISION - SEGURIDAD EN OBRA

Dirección: Av. Circunvalación N° 1728 - Juliaca (Ref. ex ovalo salida cusco)
 Telefonos: 051-328588 / 951 010447 / 951 671568
 Correos: informes@geocontroltotal.com / geocontroltotal@gmail.com
 www.geocontroltotal.com